

ساختمان های کانتینری



نویسنده: دکتر معمار حشمت الله اتمر
تاریخ: حوت / سال ۱۴۰۵ شمسی

Ketabton.com

بِسْمِ اللَّهِ الرَّحْمَنِ الرَّحِيمِ

ساختمان های کانتینری

.....

مشخصات کتاب

عنوان: ساختمان های کانتینری

نویسنده: داکتر معمار (مهندس) حشمت الله ،، اتمر ،،

ایدیتور:

دیزاین پشتی: داکتر معمار (مهندس) حشمت الله ،، اتمر ،،

مطبعه:

تعداد چاپ: ۳۰

تاریخ چاپ: ماه - حوت / سال ۱۴۰۵

واتس اپ: +۹۳۷۹۹۳۷۶۹۹۸

ایمیل آدرس: atmar_hashmatullah@yahoo.com

کلیه حقوق اعم از بازنویسی، چاپ، تکثیر، نسخه برداری، ترجمه و فلم سازی پیگرد قانونی دارد. نقل مطالب با ذکر ماخذ به معیار های پذیرفته شده بلا مانع است.

ساختمان های کانتینری

.....

فهرست

صفحه	عنوان
۱	پشتی اول
۲	بسم الله الرحمن الرحيم
۳	مشخصات کتاب
۴	فهرست
۶	مقدمه
۸	برای یادداشت:
۹	تعریف کانتینر:
۱۰	انواع کانتینر های مروج:
۱۱	مزایای استفاده از کانتینر برای حمل:
۱۲	انواع کانتینر بر اساس کاربرد:
۱۳	طبقه بندی کانتینر از لحاظ ابعاد:
۱۵	توضیح مشخصات انواع کانتینر بر اساس کاربرد:
۲۶	کانتینر ها از لحاظ سایز:
۱۰۲	بلند نمودن کانتینر ها (Container lifting):
۱۱۶	انتقال دادن کانتینر ها (Moving containers)
۱۲۳	کانتینر های فلت پک (Flat pack containers)
۱۶۲	کانتینر های قابل جدا شدن (Demountable) :
۱۶۵	تولید نوآوری فناوری:
۱۶۶	معرفی مختصر:

ساختمان های کانتینری

.....	
۱۶۹	کانتینر های تولید فابریکه تی ای ام
۲۵۴	دروازه های تی آی ام:
۳۶۲	ساختمان تهداب (بیز یا قاعده) برای کانتینر ها:
۳۶۲	تعریف بیس یا قاعده اشکال هندسی:
۳۶۲	تهداب های ساختمان:
۳۶۳	انواع تهداب ها در ساختمان سازی:
۳۷۲	ماخذ
۳۷۳	لست کتاب های چاپ شده
۳۷۸	کتاب های تحت کار
۳۷۹	در صورت وقت و امکان
۳۸۰	پشتی آخر

ساختمان های کانتینری

.....

مقدمه

الحمد لله رب العالمين والعاقبة للمتقين ولا عدوان إلا على الظالمين، والصلاة والسلام على خاتم النبيين، وعلى آله وأصحابه أجمعين، ومن تبعهم بإحسان إلى يوم الدين وبعد :
(إِنَّ الدِّينَ عِنْدَ اللَّهِ الْإِسْلَامُ) (وَمَنْ يَبْتَغِ غَيْرَ الْإِسْلَامِ دِينًا فَلَنْ يُقْبَلَ مِنْهُ وَهُوَ فِي الْآخِرَةِ مِنَ الْخَاسِرِينَ)^۱

"ماننا دین پسندیده نزد پروردگار دین اسلام است"؛ هرکه غیر از اسلام دین دیگری انتخاب نماید، هرگز از وی پذیرفته نمیشود و او در آخرت از زیان کاران (گنهکاران) است. حمد بی پایان، سپاس بی حد (اندازه) خداوند متعال را که جهان را با تمام رازها، مملو از عجائب، زیباییها، روز را برای عبادت و کار، شب را برای استراحت تا تمام خستگیهای روز در آن رفع گردد، خلق کرد. تا صبح صادق با ذکر الله (ج) برخیزد و برای به دست آوردن رزق حلال حرکت نماید. سپاس گذارم تا زمین را غنی از معدنیات، آب و هوا را برای بقای انسانها، حیوانات، حشرات، نباتات آفرید، تا بخورند، بنوشند ولی اصراف نکنند. انسانها را اشرف مخلوقات با عقل عالی و عاطفه خاص آفرید تا در بین آفریدهگان خیلی متفاوت و اشرف مخلوقات باشند. خیلی خرسندم که برای من آخرین پیامبر و دین کامل را نصیب گردانیده و صحت خوب را لطف نموده تا بتوانم از دریچه کوچک آگاهی و اندوختههای که به من اعطا فرموده، همراهی برادران مسلمانم شریک سازم.

ساختمان های کانتینری

.....

پروردگارا!

راه خود را برای ما آسان ساز، طوری که غیر از تو نبینیم، نشناسیم، ذات و هستی ما را به مقام فنا (از بین بردن، نابود ساختن) برسان، تا شائبه (تصور، فکر، خیال) ای از انانیت (تکبر، کبر، غرور) و استکبار (غرور) در وجود مان نباشد و سراپا بنده محض (خالص، پاک، صاف) و عبید (بنده) تو بوده باشیم.

خوانندگان عزیز!

این بار خواستم تحقیق جدیدی را بنام «ساختمان های کانتینری» آغاز و تصاویر خوب و متمرکز در مورد کانتینر ها با نقشه های دقیق و همه جانبه را با دوست داران کتاب و خواننده گانم در میان بگذارم. طرفداران کتاب های من فقط معماران و مهندسیان (انجینران) نیستند، نباید باشند، زیرا می خواهم روز به روز در نوشته هایم تغییر ایجاد کنم تا طرفداران هر بخش بیشتر شود.

یادداشت:

۱. با کمال احترام از همه صاحب نظران و کسانی که این کتاب را مطالعه می نمایند درخواست می شود تا نظریات، پیشنهادات و انتقادات خود را برای بازنگری این کتاب با من در میان بگذارند.

واتساپ: ۰۰۹۳۷۹۹۳۷۶۹۹۸

با احترام

داکتر معمار حشمت الله اتمر

ساختمان های کانتینری

.....

برای یادداشت:

..... -۱

..... -۲

..... -۳

..... -۴

..... -۵

..... -۶

..... -۷

..... -۸

..... -۹

..... -۱۰

ساختمان های کانتینری

.....

تعریف کانتینر:

کانتینر یک جعبه فلزی مهر و موم شده، سفت و سخت و قابل استفاده مجدد است که به عنوان یکی از وسایل و تجهیزات حمل بار، برای حمل و نقل بین المللی (خصوصاً حمل و نقل دریایی) و نگهداری کالاهایی که نیاز به حمل و نقل با انواع کشتی، موتر(کامیون) یا راه آهن دارند، استفاده می شود.

کانتینر حمل و نقل به انگلیسی (shipping container) جعبه فلزی بزرگی است با ابعاد استاندارد که کالا در آن قرار داده می شود و آن را به وسیله قطار، کشتی، طیاره(هواپیما) یا موتر (کامیون) حمل می کنند؛ این واژه به موتری که چنین جعبه ای را حمل می کند نیز گفته می شود.

ترابری به وسیله بارگنج ها را بارگنج بری (Containerization) می نامند.

بارگنج بری سامانه ای چندگانه (intermodal) برای ترابری کالاست یعنی دارای ایستگاه هایی است که در آن ها می توان از یک شیوه ترابری به شیوه دیگر منتقل شد/ به این گونه ایستگاه ها، ایستگاه های چندگانه می گویند.

در بارگنج بری آن از بارگنج های استاندارد ایزو(آیسو) استفاده می شود. این بارگنج های استاندارد قابل بارگیری در کشتی ها، واگن ها و کامیون ها هستند.

کشتی ها از نظر نوع کاربری دارای انواع مختلفی هستند که هر کدام برای یک نوع خاص از کالا مورد استفاده قرار می گیرد.

ساختمان های کانتینری

.....
امروزه حجم بسیار زیادی از کالاها از طریق کشتی حمل می شود و دلایل اصلی آن به شرح ذیل می باشد:

محافظت کالا در برابر حوادث طبیعی از جمله باران و آفتاب
محافظت کالا در برابر سرقت در طول مسیر حمل راحتی تخلیه و
بارگیری راحتی صفافی یا دسته بندی کردن کشتی در محوطه ها و
کشتی استفاده بهتر از فضای کشتی و انبار بار شماری راحت است.

انواع کانتینر های مروج:

۱. کانتینر ۲۰ فوت استاندارد
۲. کانتینر ۴۰ فوت استاندارد
۳. کانتینر ۲۰ فوت روباز
۴. کانتینر ۴۰ فوت روباز
۵. کانتینر پهلو باز
۶. کانتینر تاشو
۷. کانتینر مخزن و تانکر
۸. کانتینر حمل هوایی
۹. کانتینر یخچالی

ساختمان های کانتینری

.....
کانتینر (container) محفظه ای فلزی است که در آن محموله ها چیده می شود و با وسایل نقلیه مختلف از جمله موتر(کامیون)، قطار، طیاره(هواپیما) و ... به مقصد مورد نظر حمل می شود.

کانتینرها از جمله محصولات پرکاربرد و مهم در حمل و نقل و جابجایی محصولات در داخل و خارج کشورها به شمار می آیند.

در این مبحث به بررسی انواع کانتینر از لحاظ ابعاد و کاربری می پردازیم.

مزایای استفاده از کانتینر برای حمل:

۱. صرفه جویی در زمان، بارگیری و تخلیه در کمترین زمان

۲. سهولت در حمل و بارگیری

۳. کاهش هزینه حمل

۴. ایمنی کالا و کاهش ضریب سرقت

۵. استفاده از تسهیلات تاسیسات بندری

و ...

ساختمان های کانتینری

.....

انواع کانتینر براساس کاربرد:

۱. کانتینر کالای خشک: (نورمال) (Normal Container)
۲. کانتینر یخچال دار: (دارای سیستم سرد) (خنک) کننده
(Refrigerator Container)
۳. کانتینر پهلو باز (Side opener container)
۴. کانتینر حرارتی (Heated container)
۵. کانتینر بالا باز شونده (Open top Container)
۶. کانتینر عایق بندی شده (Insulate Container)
۷. کانتینر رو و پهلو باز:
(Open top-open side Container)
۸. کانتینر مخزن دار: (Tank Container)
۹. کانتینر تهویه دار: (Ventilate Container)
۱۰. کانتینر تاشو (قات شونده): (Foldable Containers)
۱۱. کانتینر مخصوص حمل گاز فشرده: (Gas tank container)

ساختمان های کانتینری

.....

کانتینر از لحاظ ابعاد:

ابعاد یک کانتینر برحسب فوت (سیستم فوت یا فت) مشخص می شود. کانتینرها دارای اندازه های ۱۰، ۲۰، ۳۰ و ۴۰ فوت هستند که رایج ترین آنها کانتینر ۲۰ فوت و ۴۰ فوت می باشند.

در حال حاضر از کانتینرهای ۴۵ فوتی در خطوط کشتیرانی استفاده می شود. کانتینر دارای کاربرد مختلفی هستند که در حمل و نقل سنگ معدن، سنگ آهک و در حمل و نقل های دریایی مورد استفاده قرار می گیرد.

طبقه بندی کانتینر از لحاظ ابعاد:

۱. کانتینر ۱۰ فوت

۲. کانتینر ۲۰ فوت

۳. کانتینر ۴۰ فوت

۴. کانتینر ۴۰ فوت High Cube

کانتینر ۱۰ فوت:

کانتینر ۱۰ فوت دارای ابعاد ۳*۲,۵ متر با ارتفاع ۲,۶۰ متری معروف به کانتینر ۳ متری می باشد که برای انبار کالا گزینه مناسبی به شمار می آید.

ساختمان های کانتینری

.....

کانتینر ۲۰ فوت:

کانتینر ۲۰ فوت دارای ابعاد $۲,۵*۶$ متر با ارتفاع $۲,۶۰$ متری می باشد که برای انبار کالاها و جا به جایی کالا کاربرد دارد.

کانتینر ۴۰ فوت:

کانتینر ۴۰ فوت دارای ابعاد $۲,۵*۱۲$ با ارتفاع $۲,۶۰$ متر می باشد. این کانتینر در صنعت حمل و نقل نسبت به انواع دیگر پرکاربردترین است.

کانتینر ۴۰ فوت HIGHCUBE :

کانتینر HighCube در ابعاد $۲,۵*۱۲$ متری با ارتفاع $۲,۹۰$ متر عرضه می شود، تمایز این کانتینرها با کانتینر ۴۰ فوت در ارتفاع آن می باشد که به همین سبب به کانتینر بلند نیز معروفند این نوع کانتینر برای حمل کالاهایی با ارتفاع بلند به کار می روند.

ساختمان های کانتینری

.....

توضیح مشخصات انواع کانتینر بر اساس کاربرد:

۱. کانتینر کالای خشک: نورمال (Normal Container):

پرکاربردترین و رایجترین کانتینر ها می باشند که در ابعاد ۲۰ و ۴۰ فوت مورد استفاده قرار می گیرند.

این نوع کانتینر رایجترین نوع کانتینر است و هر نوع کالای خشک مشمول این نوع کانتینر می شود، پر کاربردترین نوع کانتینر همین نوع است.



تصویری از کانتینر برای کالای خشک

ساختمان های کانتینری

.....

۲. کانتینر یخچال دار: دارای سیستم خنک کننده (Reefer)(Refrigerator Container):

این کانتینر دارای سیستم سرد (خنک) کننده می باشد مناسب برای حمل مواد غذایی و کالاهای فاسد شدنی است.

این کانتینر دارای سیستم خنک کننده (متحرک یا ثابت) است و برای محموله هایی که امکان فاسد شدن دارند از جمله مواد غذایی مورد استفاده قرار می گیرند.

روش های متفاوتی برای خنک نگه داشتن کانتینر وجود دارد که از جمله ای آن ها می توان به استفاده از گازهای خنک کننده اشاره کرد.

البته از مایع خنک کننده هم استفاده می شود ولی این روش گران بوده و کمتر از آن استفاده می شود.



تصویری از کانتینر یخچال دار

ساختمان های کانتینری

.....

۳. کانتینر پهلو باز:

در قسمت پهلوئی کانتینر یک دروازه یا چند دروازه باز شونده بزرگ قرار دارد که این مزیت باعث سهولت در بارگیری می شود.

یک طرف این نوع کانتینر از دروازه تشکیل شده است (دو دروازه) که مزایایی نسبت به کانتینر نورمال داشته که عبارتند از:

الف: استفاده حد اکثر از حجم کانتینر

ب: سهولت در بارگیری و بارگیری در کمترین وقت (زمان)

ج: کالا بیش از اندازه بزرگ (over size) را در خود جای می دهد.



تصویری از کانتینر پهلو باز

ساختمان های کانتینری

.....

۴. کانتینر حرارتی (HEATED CONTAINER):

کانتینر حرارتی دارای عایق حرارتی در بدنه ها و یک موتور گرماساز می باشد که برای کالاهای نیازمند به نگهداری در هوای گرم هستند، مورد استفاده قرار می گیرد.



تصویری از کانتینر حرارتی

۵. کانتینر بالا باز (Open top Container):

از این کانتینر نیز همانند نوع اول برای کالاهای خشک استفاده می کنند با این نوع تفاوت که به جای سقف فلزی از یک پارچه کرباسی به عنوان سقف استفاده می شود.

جنس دیواره یی این کانتینر از فلز (استیل) موج دار و فرش (کف) آن چوبی است.

ساختمان های کانتینری

.....
کاربرد این نوع حمل برای کالاهایی با بسته بندی نامشخص است
مانند ریگ، مصالح، سمنت، حبوبات و ...



تصویری از کانتینر بالا باز

۶. کانتینر عایق بندی شده (Insulate Container):

ساختمان این نوع کانتینرها از مواد عایق است تا از تبدیل سرما به گرما یا از ورود گرما جلوگیری شود و بتواند داخل کانتینر (محفظه) را سرد (خنک) نگه دارد.

برای حمل ادویه جات (دارو)، گوشت منجمد، آیس کریم، یخ و ... مورد استفاده قرار می گیرد.

ساختمان های کانتینری

.....



تصویری از کانتینر عایق بندی شده

۷. کانتینر بالا و پهلو باز (Open top-open side Container):

این نوع کانتینر هم مانند رو باز یا پهلو باز کاربرد خاص خود را را دارد و در واقع ترکیبی از این دو نوع است.

ساختمان های کانتینری



تصویری از کانتینر بالا و پهلو باز

۸. کانتینر مخزن دار (Tank Container):

برای جابه جایی مایعات معمولی، خطرناک و گازها از این دسته کانتینر که بدنه آن یک جداره یا دو جداره است، استفاده می شود و شکل آن نیز با دیگر کانتینرها متفاوت است.

به لحاظ ارزش، در گروه کانتینرهای بسیار گران قیمت قرار گرفته و حفاظت آنها، به جهت خطراتی که می تواند متوجه کالا های ویژه داخل آن شود، اهمیت زیادی دارد.

ساختمان های کانتینری

.....



تصویری از کانتینر مخزن دار

۹. کانتینر تهویه دار (Ventilate Container):

جهت حمل و نقل محموله هایی که برای خراب نشدن نیازمند تهویه مناسب هستند به کار گرفته می شود.

برای حمل کالاهایی مانند قهوه و لوبیا (coffee and beans) از کانتینر تهویه دار استفاده می کنند و همین باعث شده است کانتینر تهویه دار به کافی کانتینر (coffee container) مشهور است.

ساختمان های کانتینری



تصویری از کانتینر تهویه دار

۱۰. کانتینر قات شونده (تاشو) (Foldable Containers):

کانتینرهای تاشو کاربرد بسیار کمی را دارا هستند، کمتر مورد استفاده قرار می گیرند و به علت این که در صورت نیاز تا می شوند حجم کمتری را اشغال می کنند.

ساختمان های کانتینری

.....



تصویری از کانتینر تاشو

۱۱. کانتینر مخصوص حمل گاز فشرده (Gas tank container):

شکل این کانتینر نیز مانند استوانه است و برای حمل گازها از آن استفاده می شود.

ساختمان های کانتینری

.....



تصویری از کانتینر مخصوص حمل گاز فشرده

ساختمان های کانتینری

.....

کانتینر ها از لحاظ سایز:

۱. کانتینر ۶ فوت حمل و نقل دریایی (Shipping container):

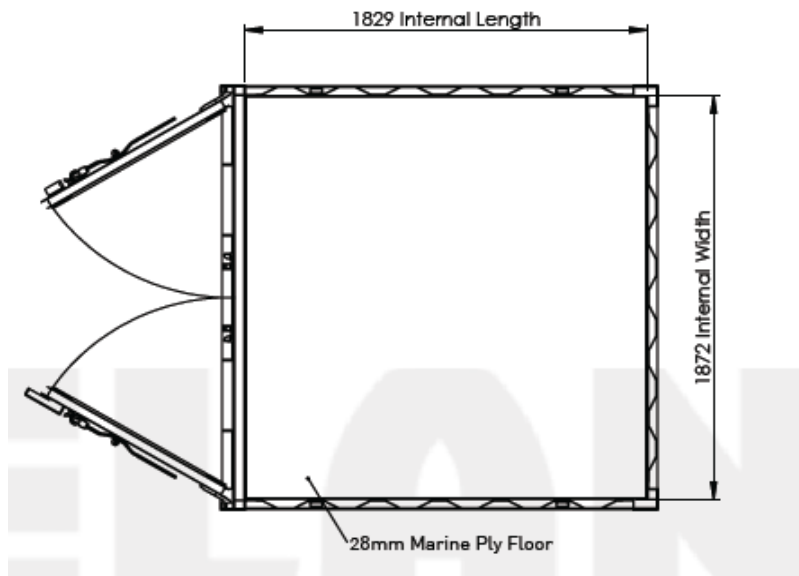

پلان کانتینر ۶ فوت حمل و نقل دریایی

ساختمان های کانتینری

.....

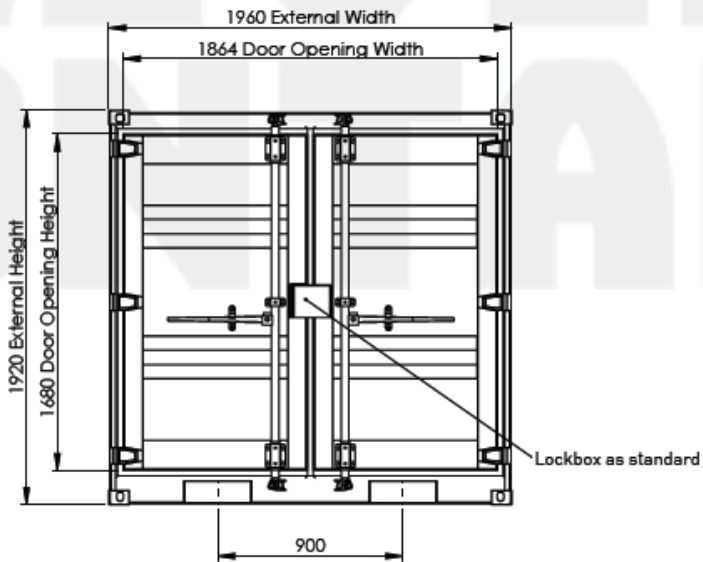

نمای دروازه کانتینر ۶ فوت حمل و نقل دریایی

ساختمان های کانتینری

.....

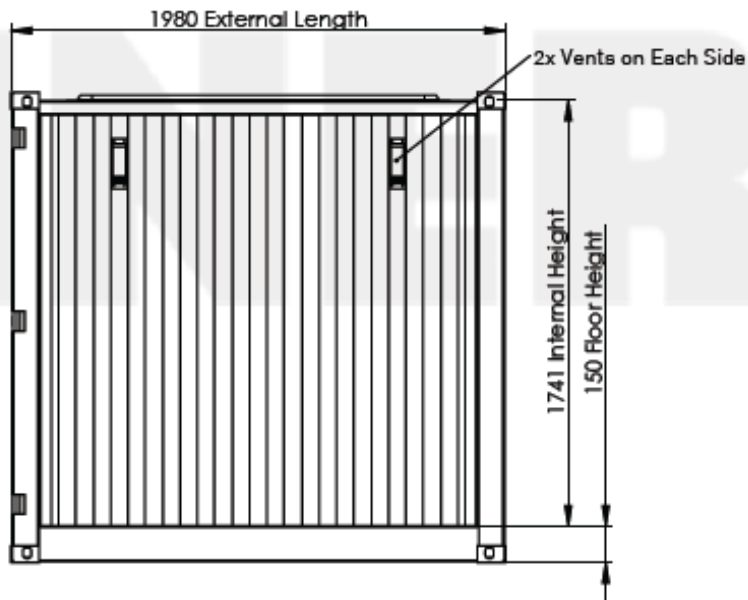

نمای جانبی کانتینر ۶ فوت حمل و نقل دریایی

Max. Gross Weight	5,000 KG	11,020 LBS
Tare Weight	840 KG	1,850 LBS
Max. Payload	4,160 KG	9,170 LBS
Cubic Capacity	6.0 m ³	211 ft ³
Floor Area	3.4 m ²	37 ft ²

جدول کانتینر ۶ فوت حمل و نقل دریایی

ساختمان های کانتینری

.....

۲. کانتینر ۷ فوت مینی (Miniset container):

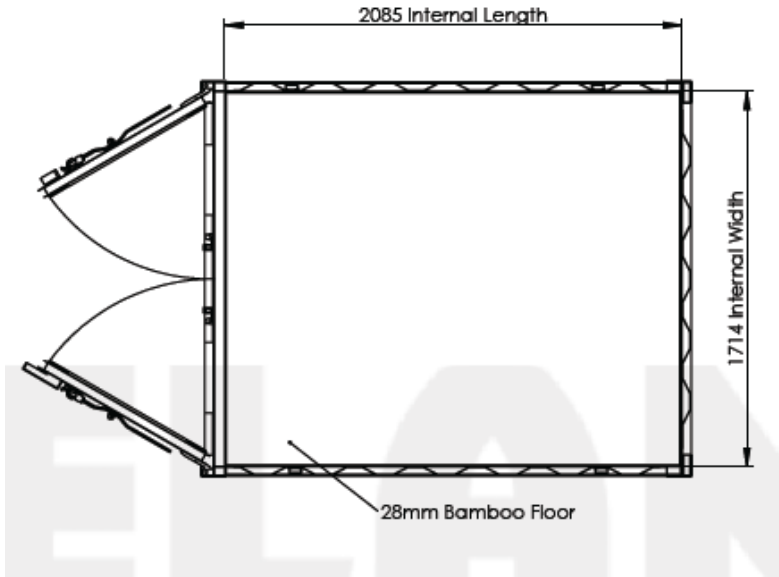

پلان کانتینر ۷ فوت مینی

ساختمان های کانتینری

.....

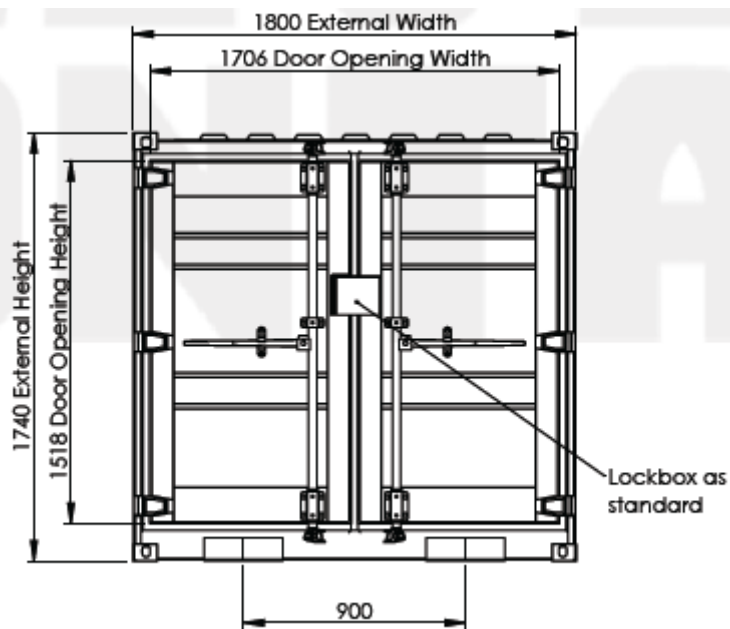

نمای دروازه کانتینر ۷ فوت مینی

ساختمان های کانتینری

.....

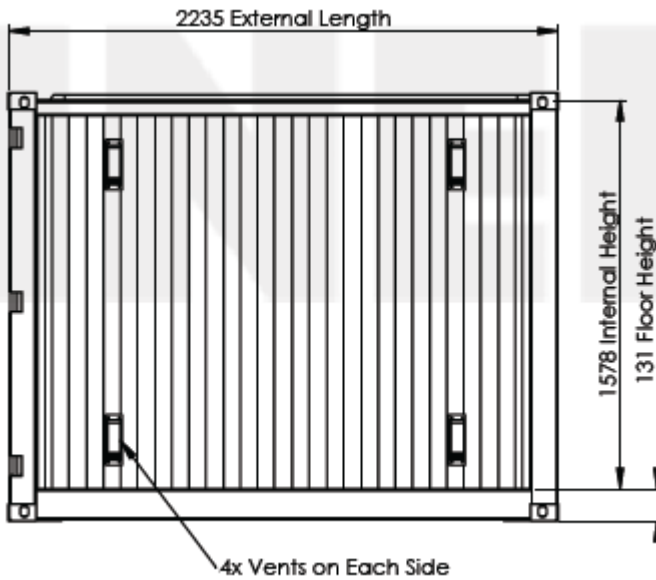

نمای جانبی کانتینر ۷ فوت مینی

Max. Gross Weight	4,000 KG	8,820 LBS
Tare Weight	710 KG	1,565 LBS
Max. Payload	3,290 KG	7,255 LBS
Cubic Capacity	5.6 m ³	199 ft ³
Floor Area	3.6 m ²	39 ft ²

جدول کانتینر ۷ فوت مینی

ساختمان های کانتینری

.....

۳. کانتینر ۸ فوت مینی (Miniset container):

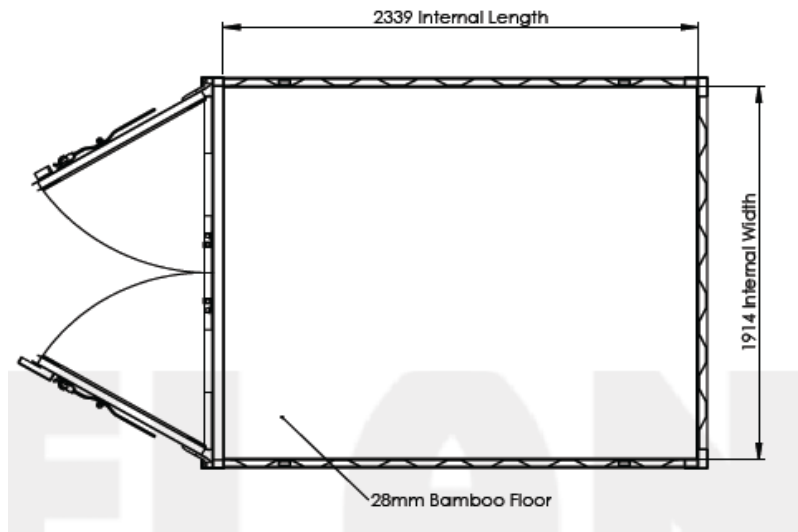

پلان کانتینر ۸ فوت مینی

ساختمان های کانتینری

.....

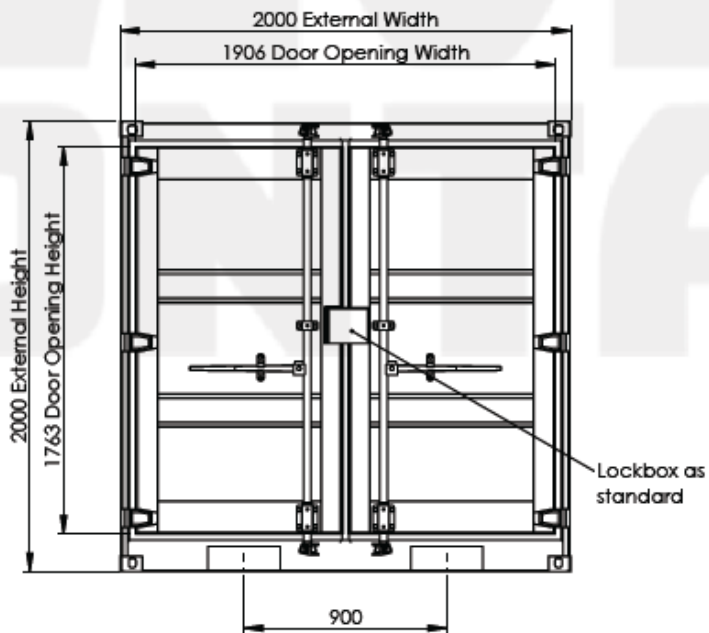

نمای دروازه کانتینر ۸ فـت مینی

ساختمان های کانتینری

.....

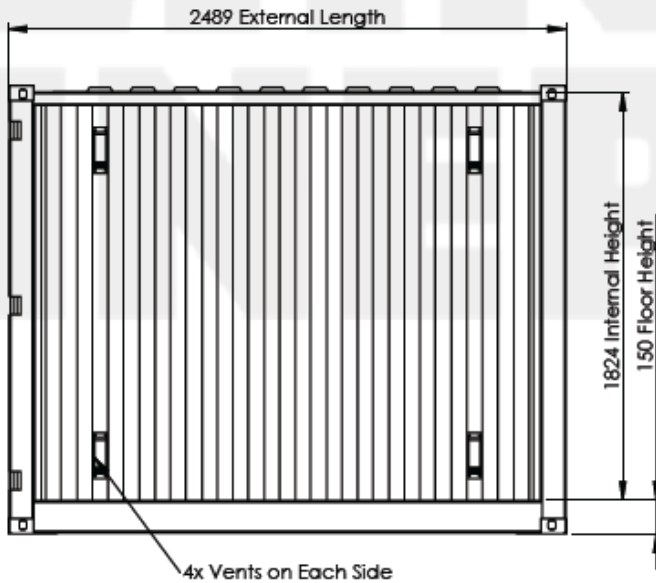

نمای جانبی کانتینر ۸ فوت مینی

Max. Gross Weight	5,000 KG	11,020 LBS
Tare Weight	840 KG	1,850 LBS
Max. Payload	4,160 KG	9,170 LBS
Cubic Capacity	8.1 m ³	288 ft ³
Floor Area	4.5 m ²	48 ft ²

جدول کانتینر ۸ فوت مینی

ساختمان های کانتینری

.....

۴. کانتینر ۹ فوت مینی (Miniset container):

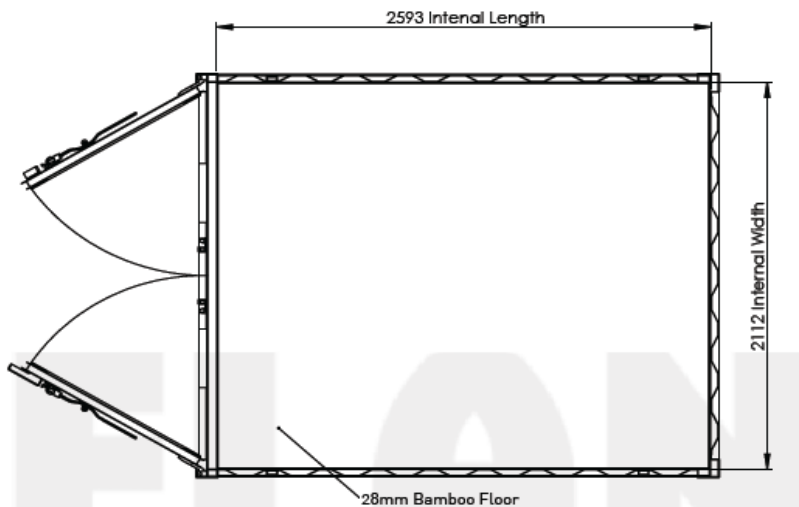

پلان کانتینر ۹ فوت مینی

ساختمان های کانتینری

.....

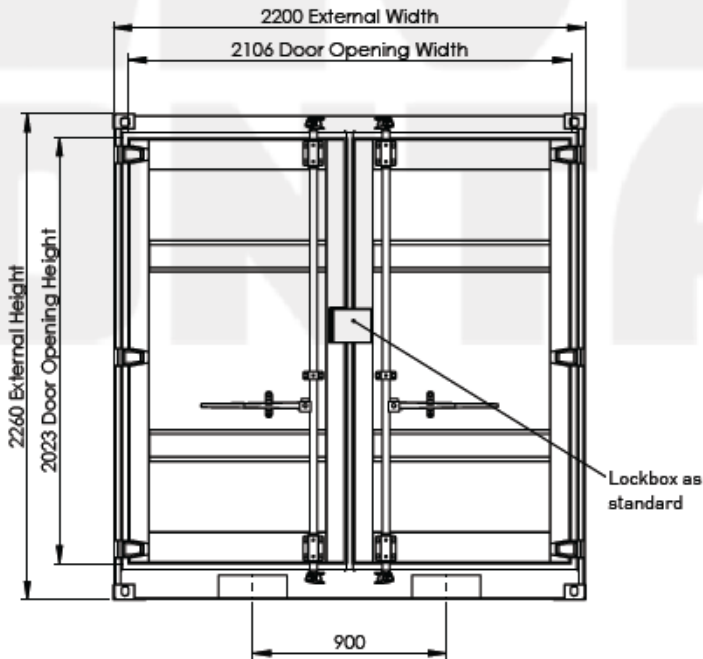

نمای دروازه کانتینر ۹ فوت مینی

Max. Gross Weight	6,000 KG	13,230 LBS
Tare Weight	1,020 KG	2,250 LBS
Max. Payload	4,980 KG	10,980 LBS
Cubic Capacity	11.4 m ³	402.3 ft ³
Floor Area	5.5 m ²	59 ft ²

جدول کانتینر ۹ فوت مینی

ساختمان های کانتینری

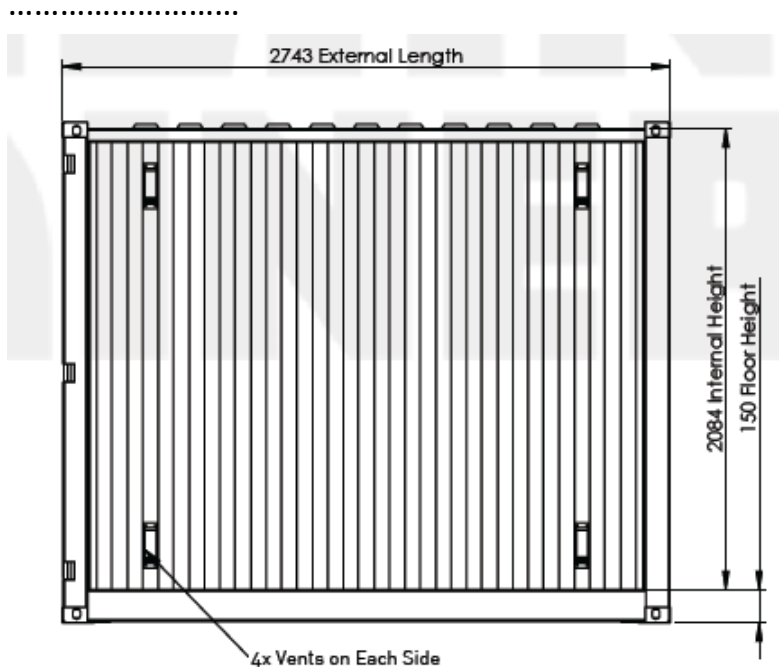

نمای جانبی کانتینر ۹ فوت مینی

ساختمان های کانتینری

.....

۵. کانتینر ۱۰ فوت مینی (Miniset container):

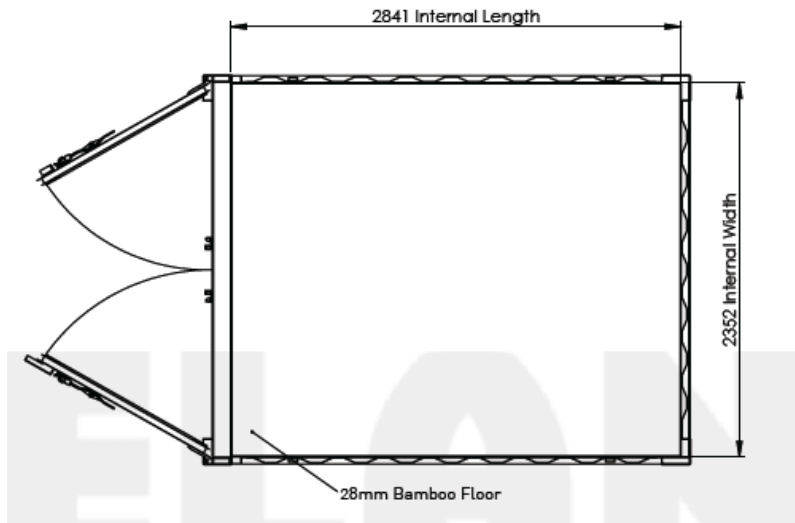

پلان کانتینر ۱۰ فوت مینی

ساختمان های کانتینری

.....

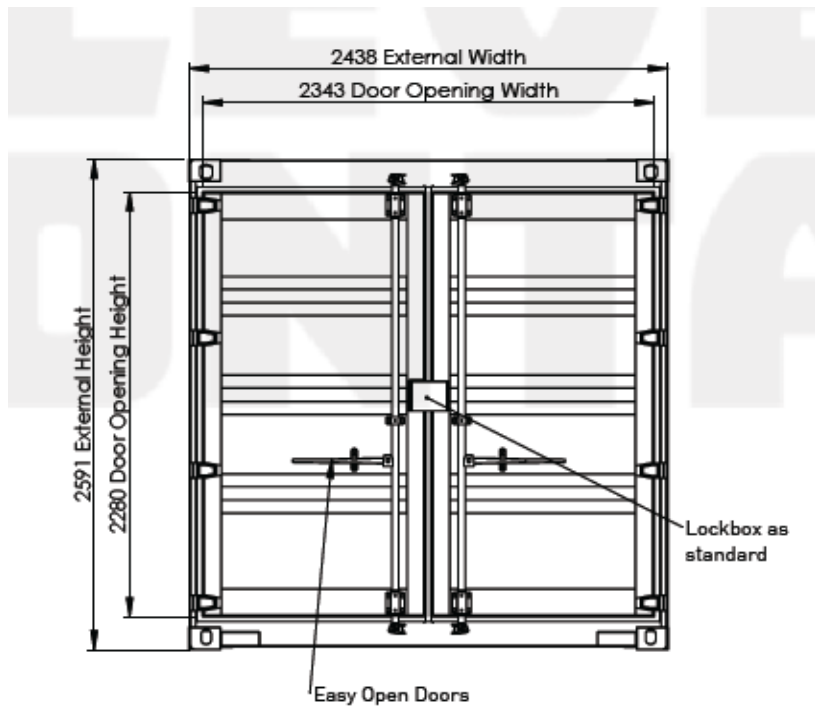

نمای دروازه کانتینر ۱۰ فـت مینی

ساختمان های کانتینری

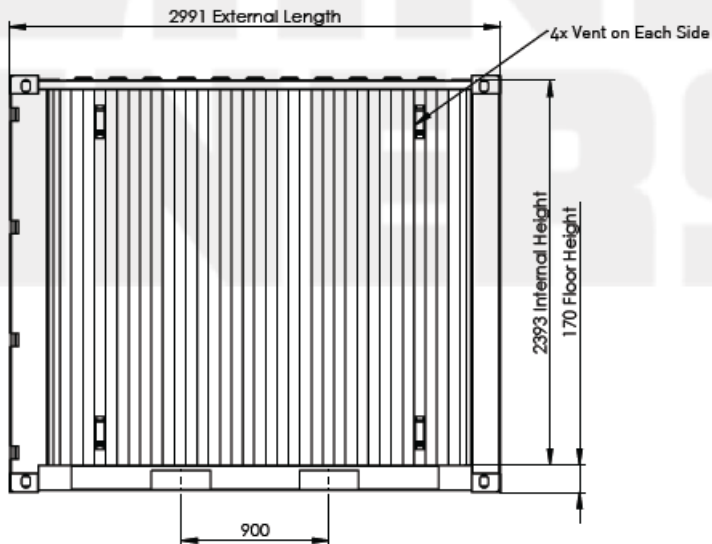

نمای جانبی کانتینر ۱۰ فوت مینی

Max. Gross Weight	11,250 KG	24,800 LBS
Tare Weight	1,250 KG	2,755 LBS
Max. Payload	10,000 KG	22,045 LBS
Cubic Capacity	16.0 m ³	564 ft ³
Floor Area	6.7 m ²	72 ft ²

جدول کانتینر ۱۰ فوت مینی

ساختمان های کانتینری

.....

۶. کانتینر ۱۰ فـت دیپو (Storage cut down container):

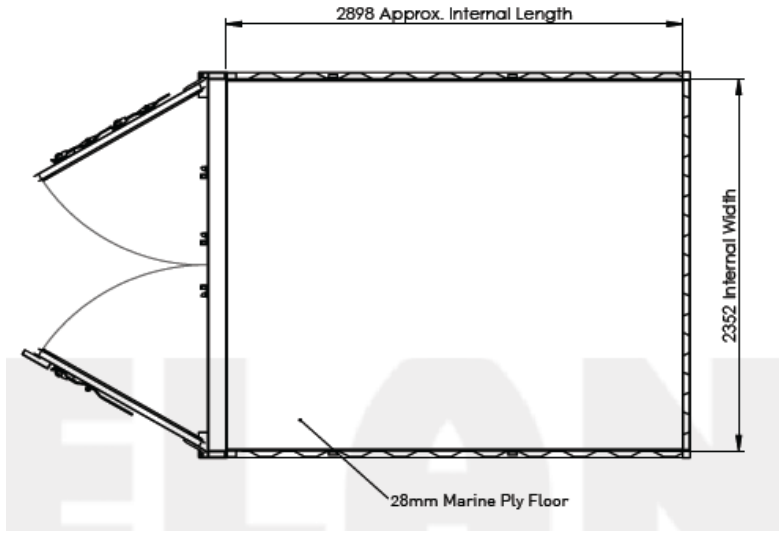

پلان کانتینر ۱۰ فـت دیپو

ساختمان های کانتینری

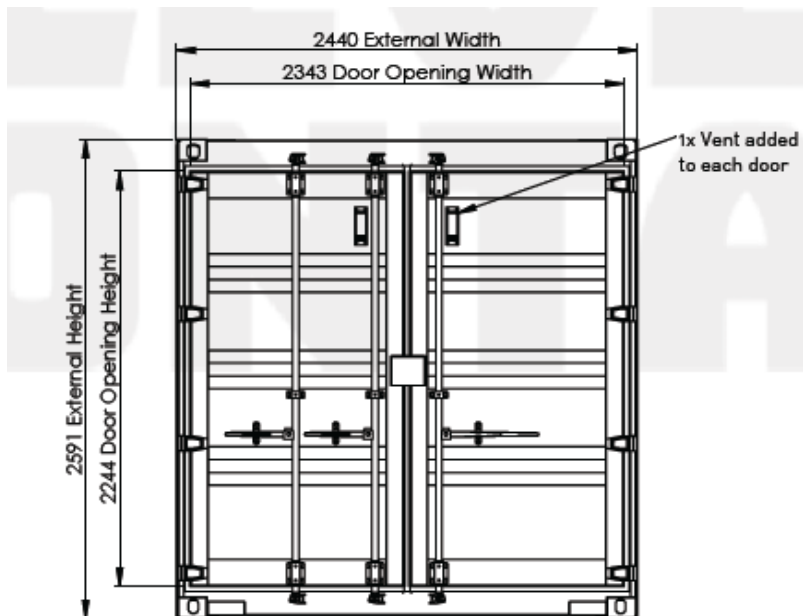

نمای دروازه کانتینر ۱۰ فوت دیپو

Max. Gross Weight	11,250 KG	24,800 LBS
Tare Weight	1,250 KG	2,755 LBS
Max. Payload	10,000 KG	22,045 LBS
Cubic Capacity	16.3 m ³	576 ft ³
Floor Area	6.8 m ²	73 ft ²

جدول کانتینر ۱۰ فوت دیپو

ساختمان های کانتینری

.....

۷. کانتینر ۲۰ فوت بلند (High cub container) :

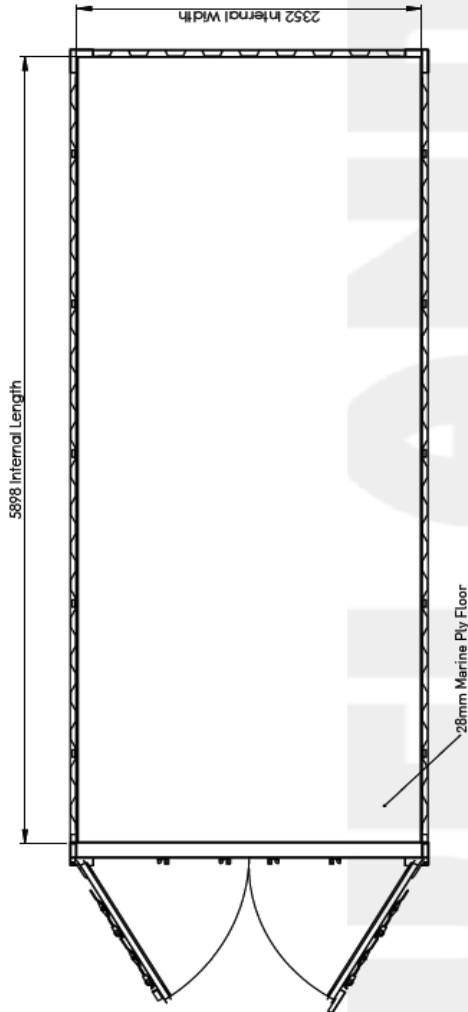

پلان کانتینر ۲۰ فوت بلند

ساختمان های کانتینری

.....

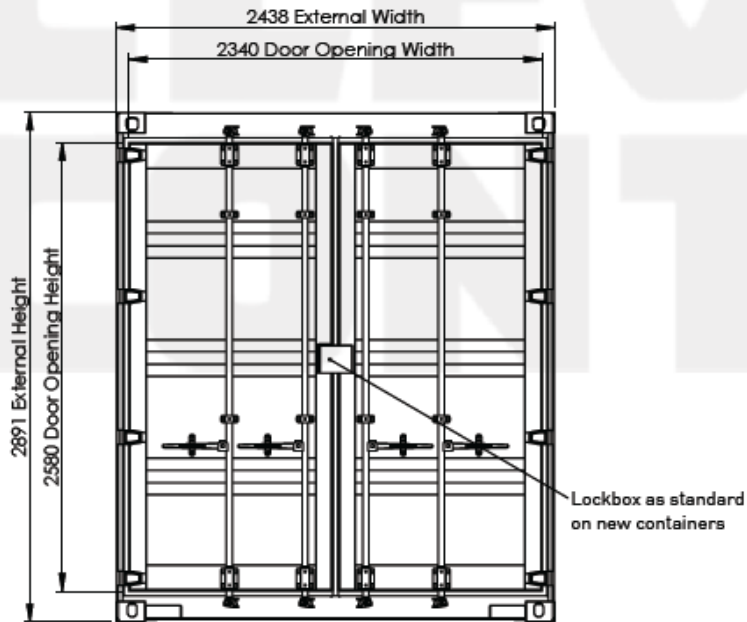

نمای دروازه کانتینر ۲۰ فوت بلند

ساختمان های کانتینری

.....

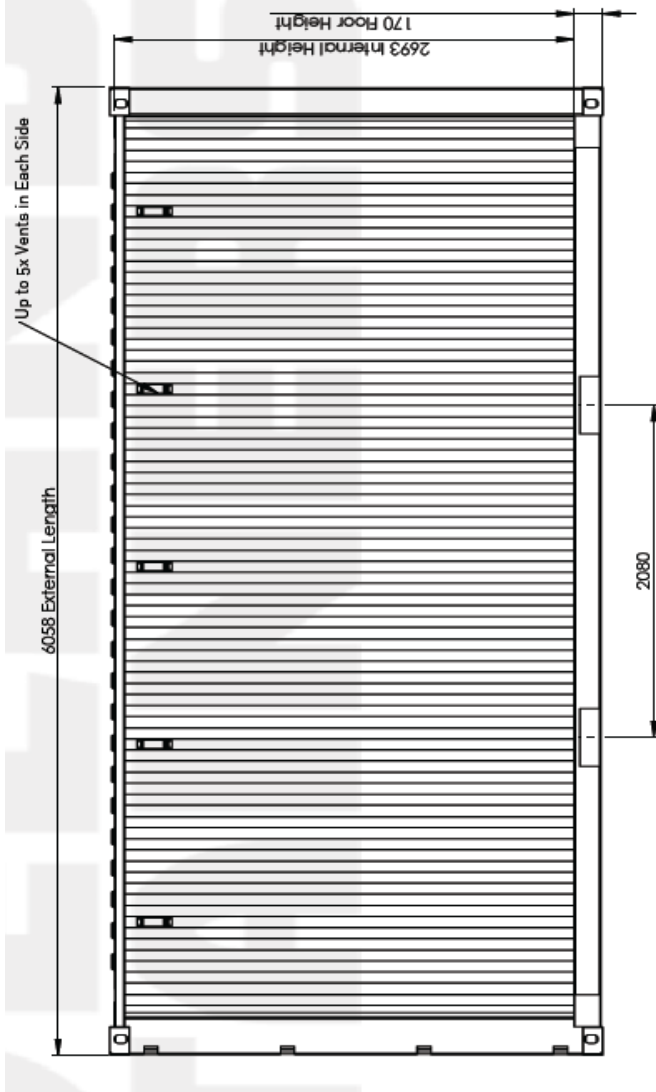

نمای جانبی کانتینر ۲۰ فوت بلند

ساختمان های کانتینری

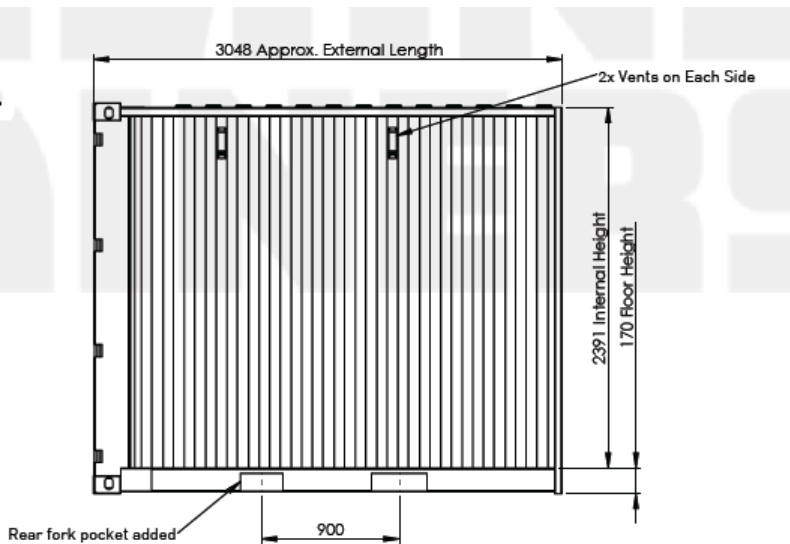

نمای عقبی کانتینر ۲۰ فوت بلند

Max. Gross Weight	30,480 KG	67,200 LBS
Tare Weight	2,320 KG	5,115 LBS
Max. Payload	28,160 KG	62,085 LBS
Cubic Capacity	37.4 m ³	1,320 ft ³
Floor Area	13.9 m ²	150 ft ²

جدول کانتینر ۲۰ فوت بلند

ساختمان های کانتینری

.....

۸. کانتینر ۲۰ فوت بلند باز شونده کناری : ۵۰۵۰
(High cub side opener container)

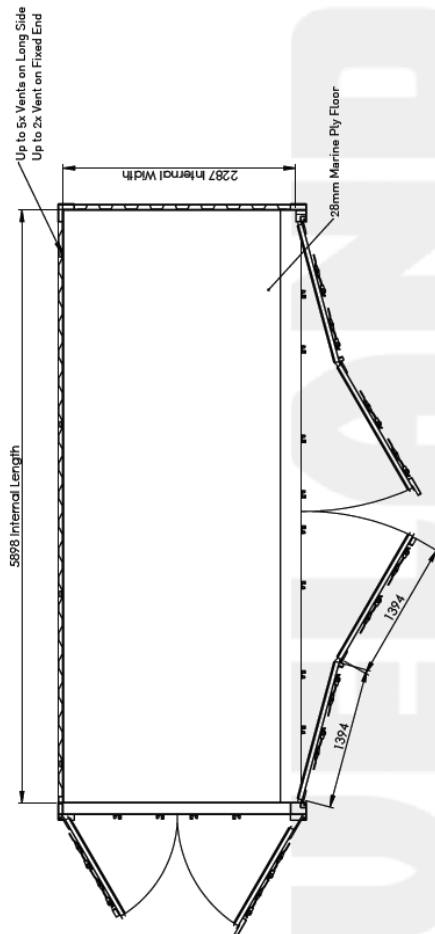

پلان کانتینر ۲۰ فوت بلند باز شونده کناری ۵۰۵۰

ساختمان های کانتینری

.....

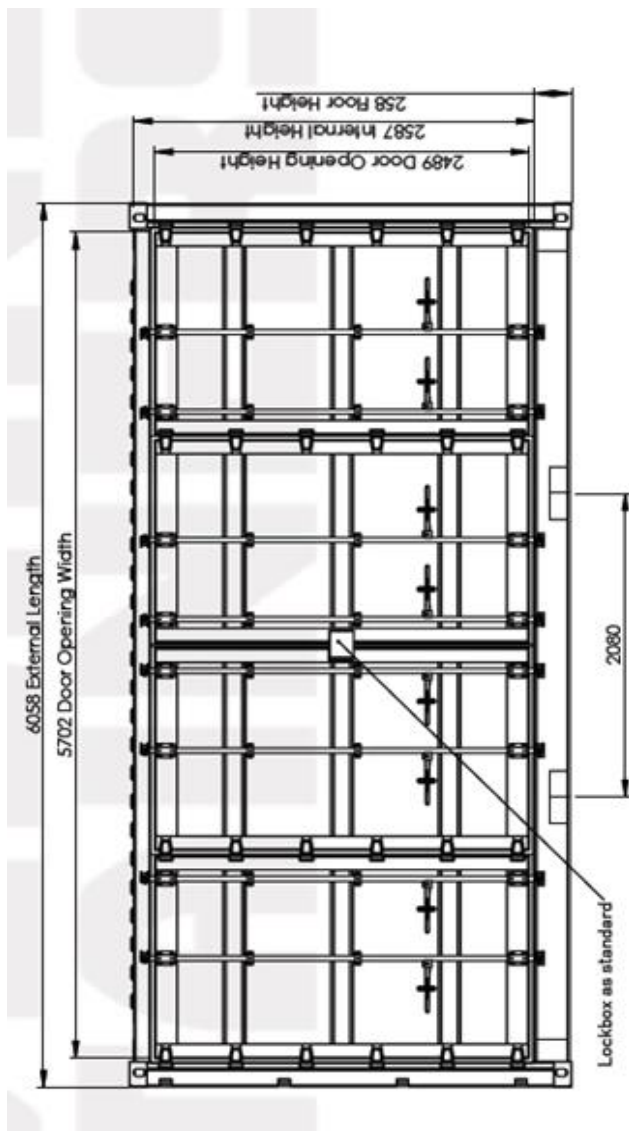

نمای جانبی دروازه دار کانتینر ۲۰ فوت بلند باز شونده کناری ۵۰۵۰

ساختمان های کانتینری

.....

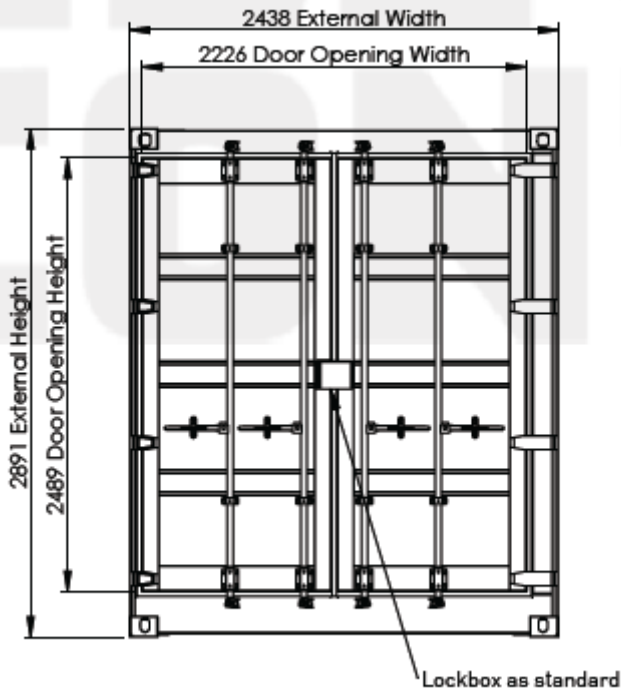

نمای دروازه کانتینر ۲۰ فوت بلند باز شونده کناری ۵۰۵۰

Max. Gross Weight	30,480 KG	67,200 LBS
Tare Weight	3,190 KG	6,990 LBS
Max. Payload	27,810 KG	60,210 LBS
Cubic Capacity	36.1 m ³	1,277 ft ³
Floor Area	13.5 m ²	145 ft ²

جدول کانتینر ۲۰ فوت بلند باز شونده کناری ۵۰۵۰

ساختمان های کانتینری

.....

۹. کانتینر ۲۰ فوت بلند باز شونده کناری ۷۰۳۰:
(High cub side opener container)

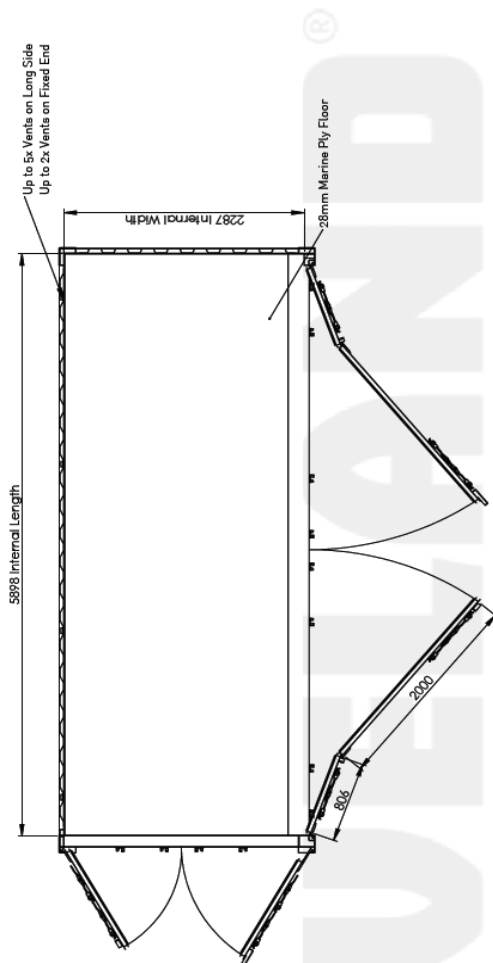

پلان کانتینر ۲۰ فوت بلند باز شونده کناری ۷۰۳۰

ساختمان های کانتینری

.....

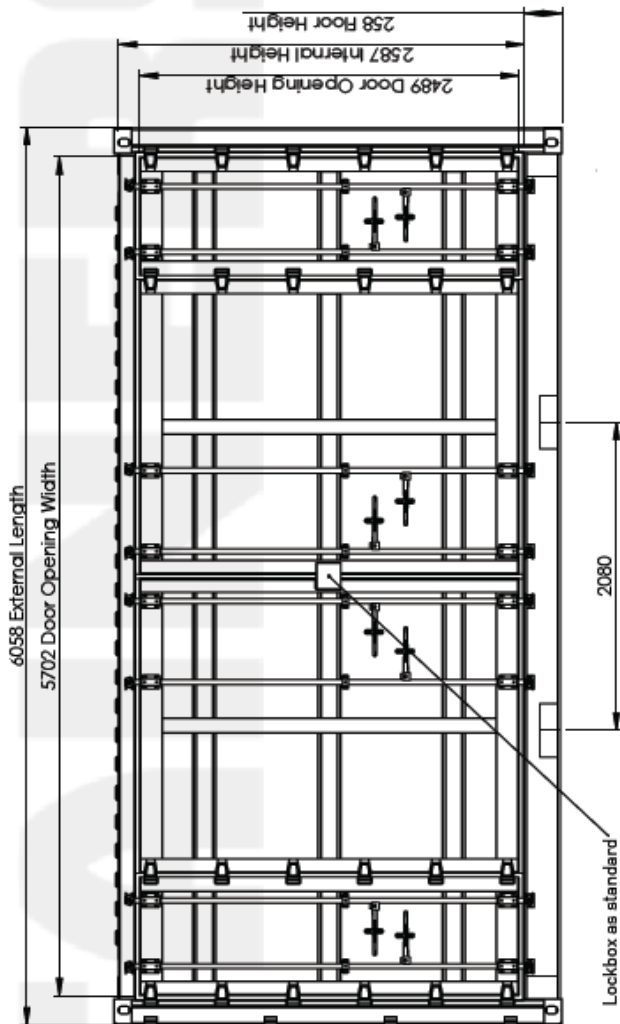

نمای جانبی دروازه دار کانتینر ۲۰ فوت بلند باز شونده کناری ۷۰۳۰

ساختمان های کانتینری

.....

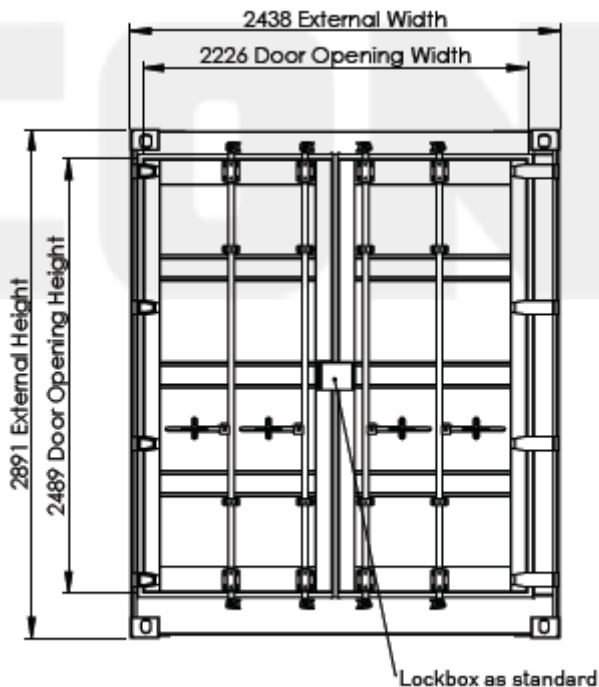

نمای دروازه کانتینر ۲۰ فوت بلند باز شونده کناری ۷۰۳۰

Max. Gross Weight	30,480 KG	67,200 LBS
Tare Weight	3,190 KG	6,990 LBS
Max. Payload	27,810 KG	60,210 LBS
Cubic Capacity	36.1 m ³	1,277 ft ³
Floor Area	13.5 m ²	145 ft ²

جدول کانتینر ۲۰ فوت بلند باز شونده کناری ۷۰۳۰

ساختمان های کانتینری

.....

۱۰. کانتینر ۲۰ فوت تونلی بلند:

(High cub tunnel container)

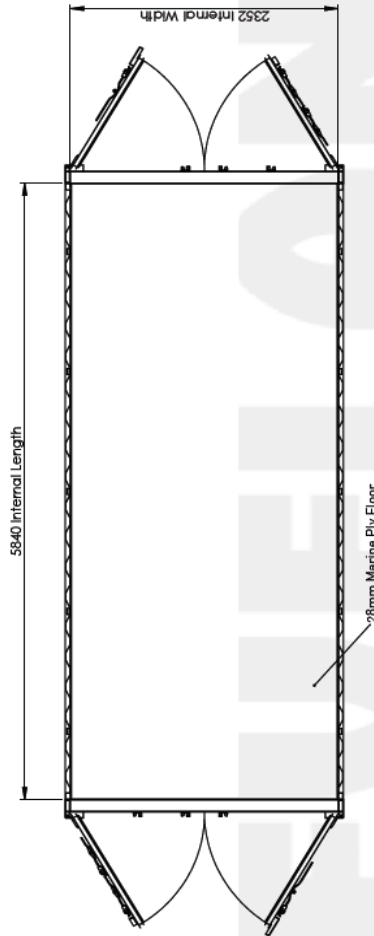

پلان کانتینر ۲۰ فوت تونلی بلند

ساختمان های کانتینری

.....

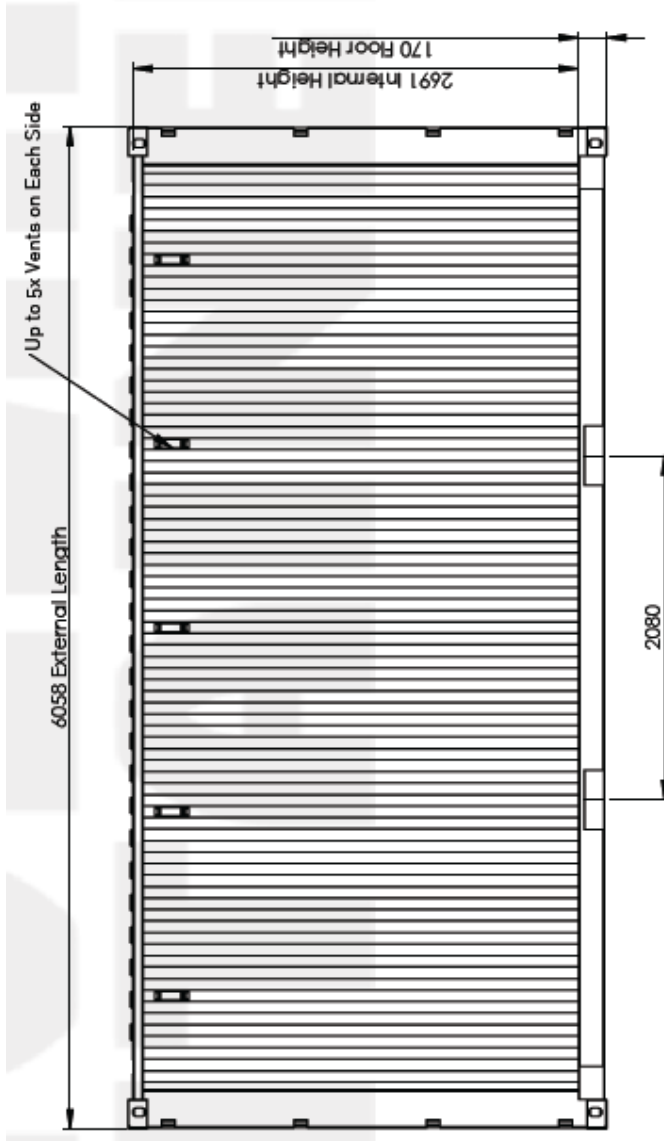

نمای جانبی کانتینر ۲۰ فوت تونلی بلند

ساختمان های کانتینری

.....

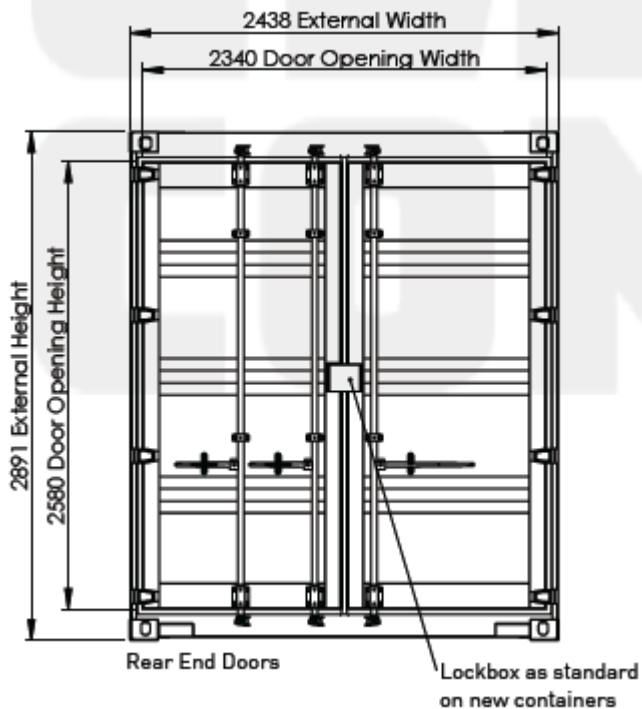

نمای دروازه یک سمت کانتینر ۲۰ فوت تونلی بلند

ساختمان های کانتینری

.....

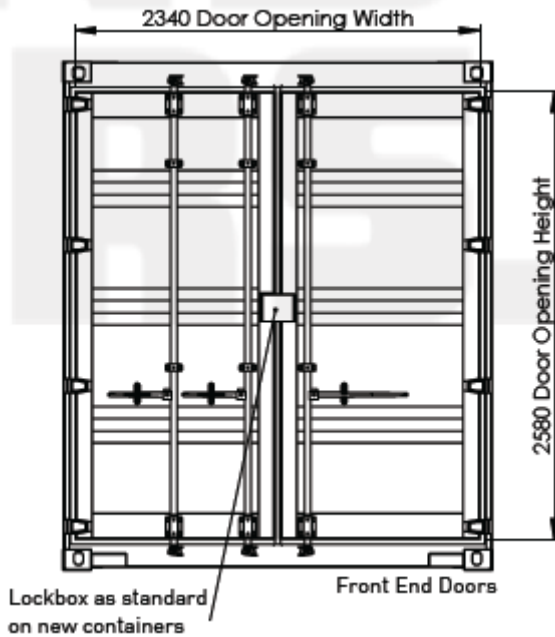

نمای دروازه سمت دیگر کانتینر ۲۰ فوت تونلی بلند

Max. Gross Weight	30,480 KG	67,200 LBS
Tare Weight	2,250 KG	4,960 LBS
Max. Payload	28,230 KG	62,240 LBS
Cubic Capacity	37.4 m ³	1,320 ft ³
Floor Area	13.7 m ²	147 ft ²

جدول کانتینر ۲۰ فوت تونلی بلند

ساختمان های کانتینری

.....
۱۱. کانتینر ۲۰ فوت استاندارد (Standard container):

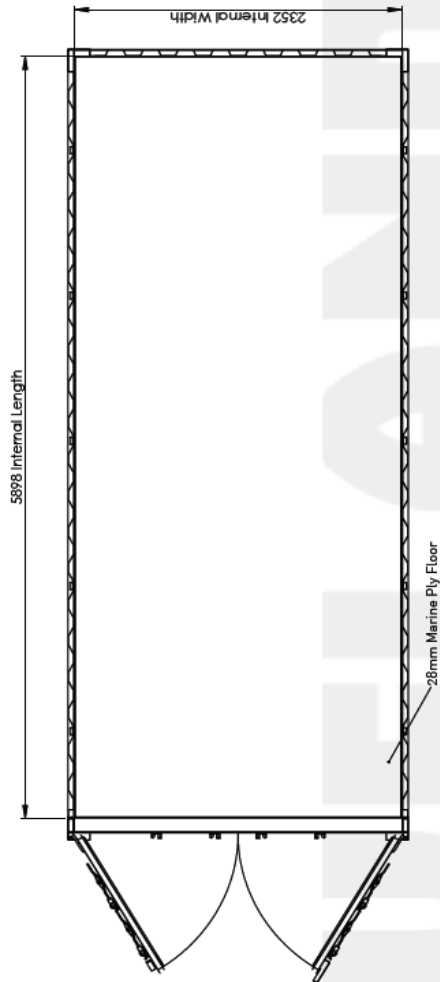

پلان کانتینر ۲۰ فوت استاندارد

ساختمان های کانتینری

.....

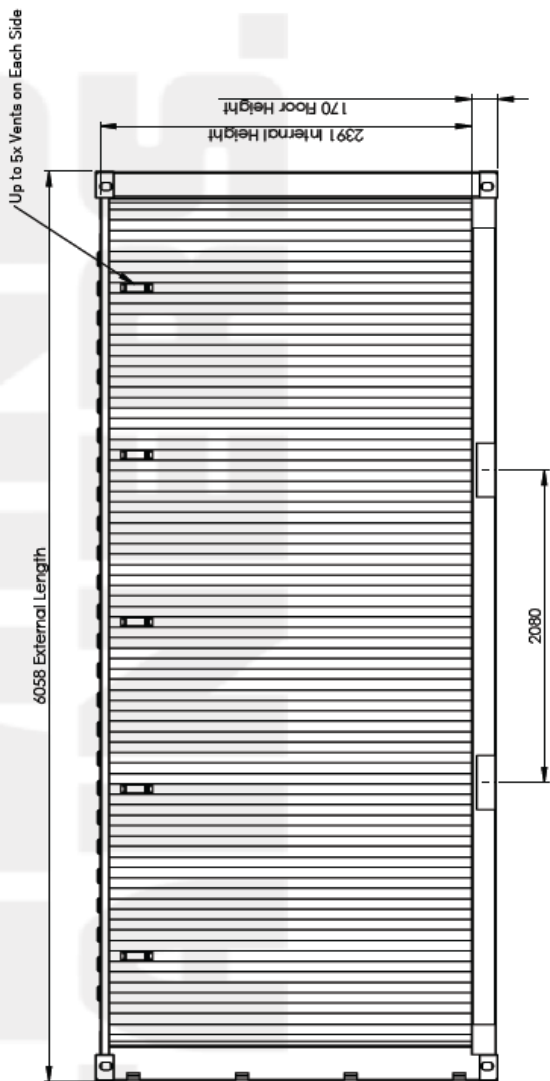

نمای جانبی کانتینر ۲۰ فوت استاندارد

ساختمان های کانتینری

.....

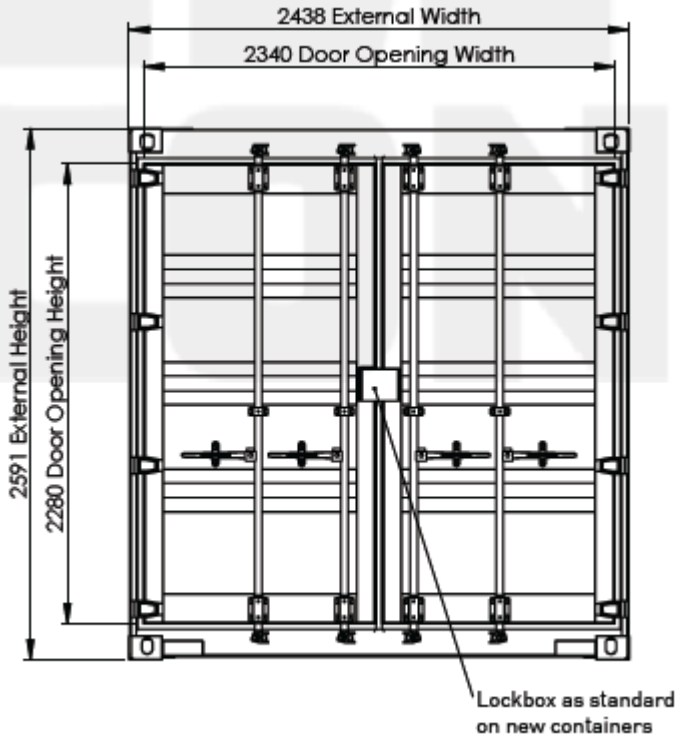

نمای دروازه کانتینر ۲۰ فوت استاندارد

Max. Gross Weight	30,480 KG	67,200 LBS
Tare Weight	2,185 KG	4,820 LBS
Max. Payload	28,295 KG	62,380 LBS
Cubic Capacity	33.2 m ³	1,173 ft ³
Floor Area	13.9 m ²	150 ft ²

جدول کانتینر ۲۰ فوت استاندارد

ساختمان های کانتینری

.....

۱۲. کانتینر ۲۰ فوت ستندرد سر باز:
(Standard top open container)

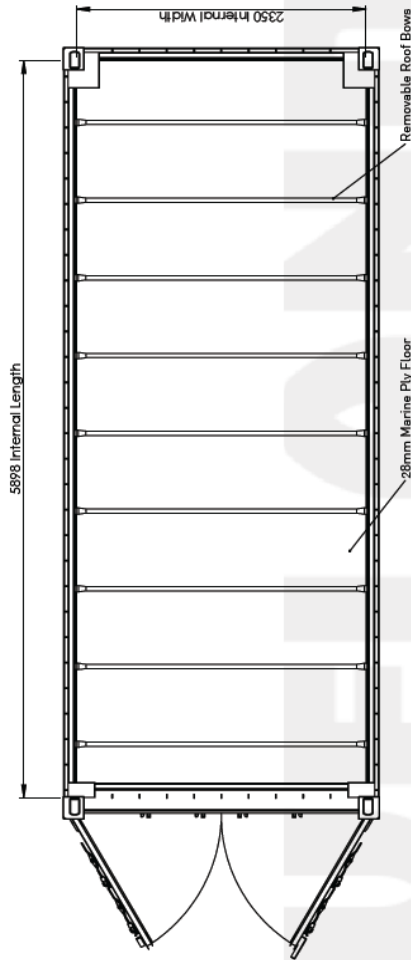

پلان کانتینر ۲۰ فوت ستندرد سر باز

ساختمان های کانتینری

.....

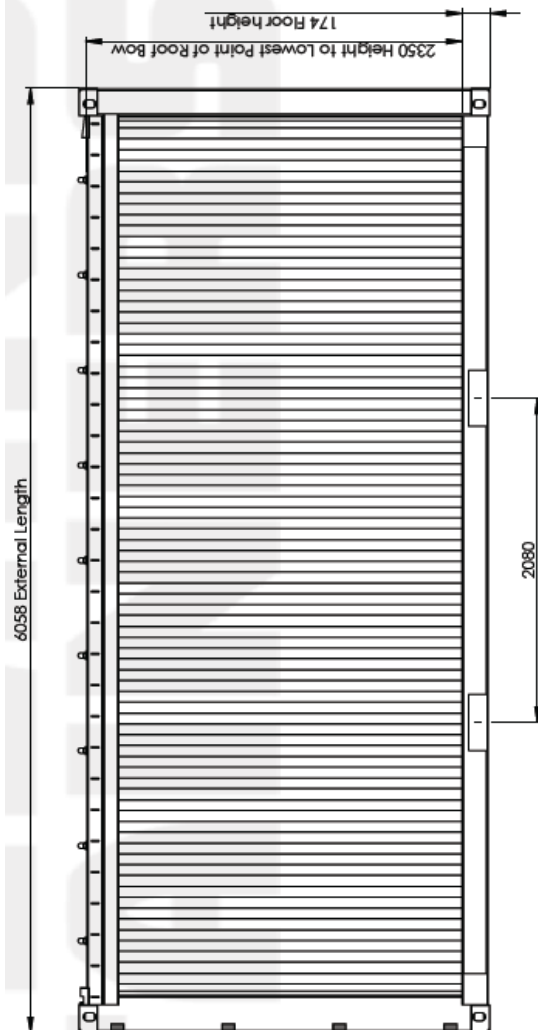

نمای جانبی کانتینر ۲۰ فوت استاندارد سر باز

ساختمان های کانتینری

.....

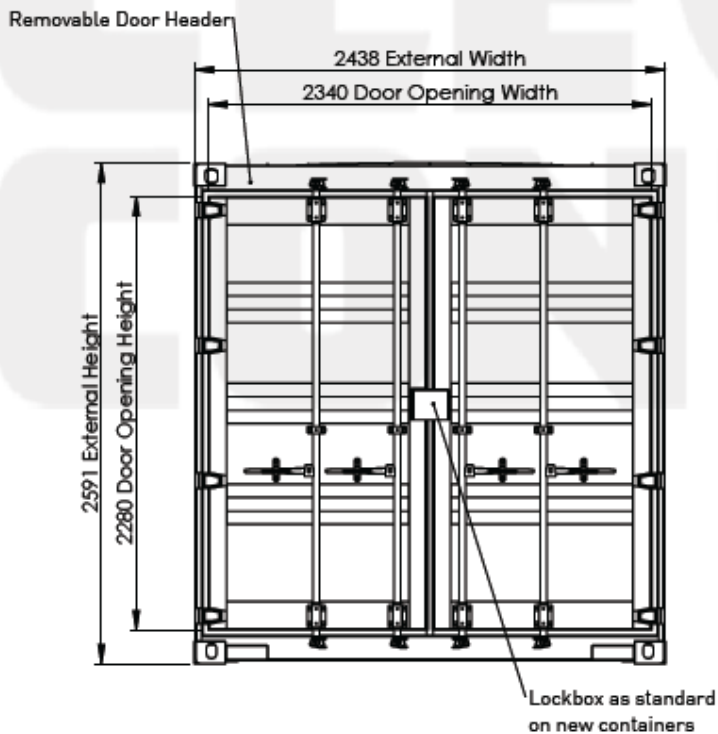

نمای دروازه کانتینر ۲۰ فوت استاندارد سر باز

Max. Gross Weight	30,480 KG	67,200 LBS
Tare Weight	2,290 KG	5,050 LBS
Max. Payload	28,190 KG	62,150 LBS
Cubic Capacity	32.6 m ³	1,150 ft ³
Floor Area	13.9 m ²	150 ft ²

جدول کانتینر ۲۰ فوت استاندارد سر باز

ساختمان های کانتینری

.....
۱۳. کانتینر ۲۰ فوت استاندارد کنار باز شونده ۵۰۵۰
(Standard side opener container):

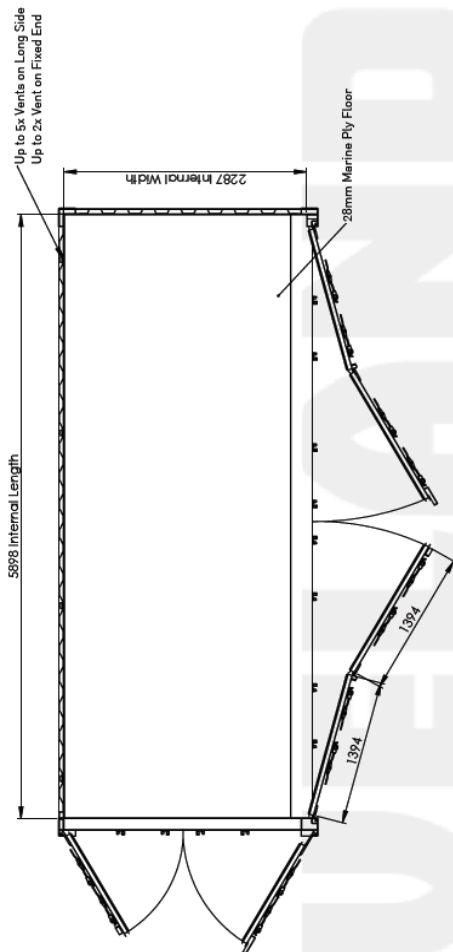

پلان کانتینر ۲۰ فوت استاندارد کنار باز شونده ۵۰۵۰

ساختمان های کانتینری

.....

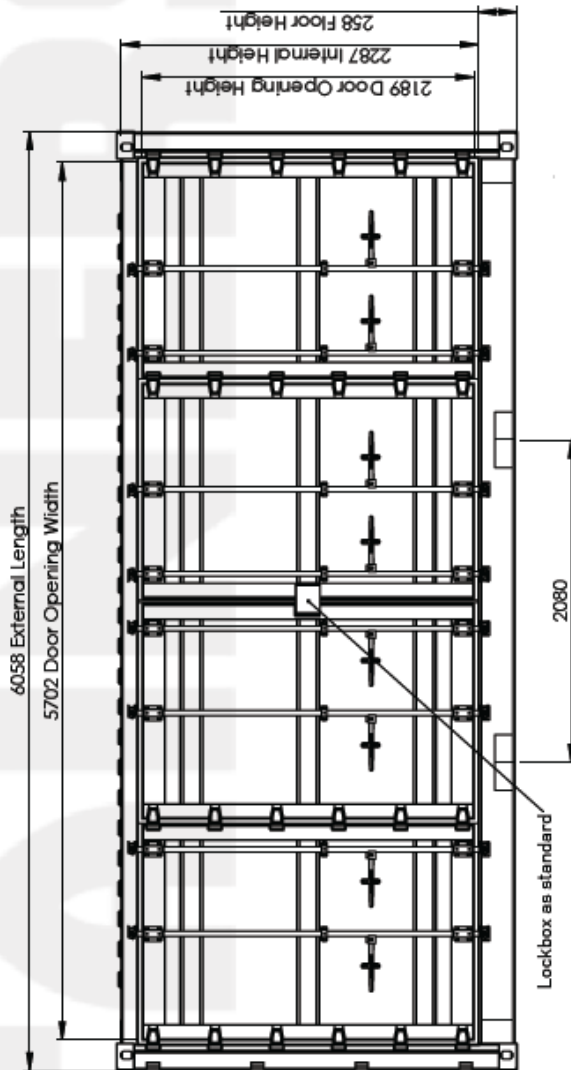

نمای جانبی کانتینر ۲۰ فوت استاندارد کنار باز شونده ۵۰۰۰

ساختمان های کانتینری

.....

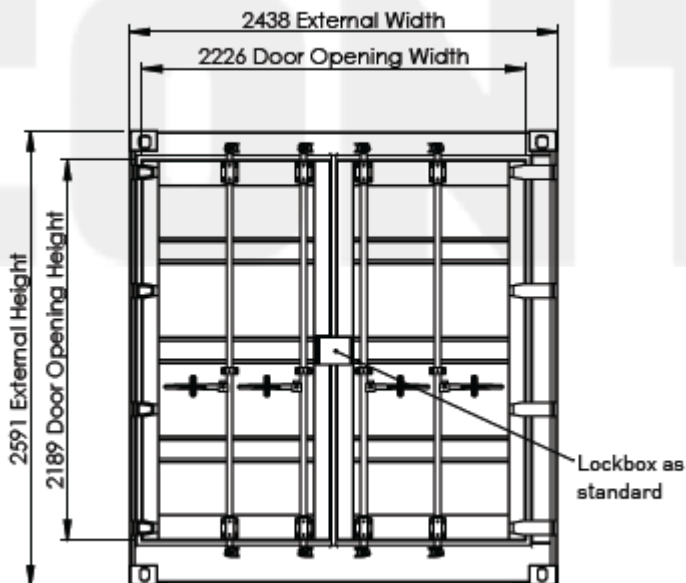

نمای دروازه کانتینر ۲۰ فوت استاندارد کنار باز شونده ۵۰۰۰

Max. Gross Weight	30,480 KG	67,200 LBS
Tare Weight	3,080 KG	6,790 LBS
Max. Payload	27,400 KG	60,410 LBS
Cubic Capacity	31.1 m ³	1,097 ft ³
Floor Area	13.5 m ²	145 ft ²

جدول کانتینر ۲۰ فوت استاندارد کنار باز شونده ۵۰۰۰

ساختمان های کانتینری

.....

۱۴. کانتینر ۲۰ فوت استاندارد تونلی
(Standard tunnel container):

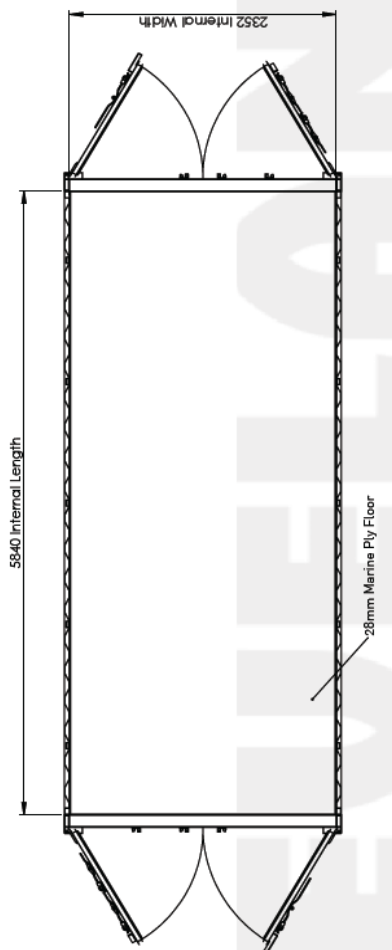

پلان کانتینر ۲۰ فوت استاندارد تونلی

ساختمان های کانتینری

.....

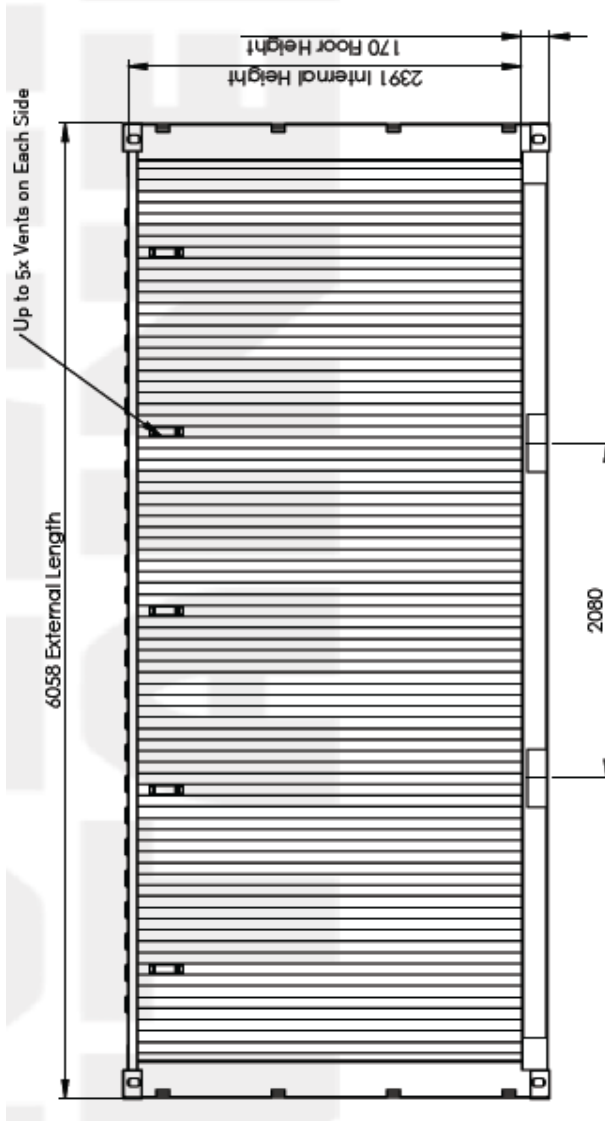

نمای جانبی کانتینر ۲۰ فوت استاندارد تونلی

ساختمان های کانتینری

.....

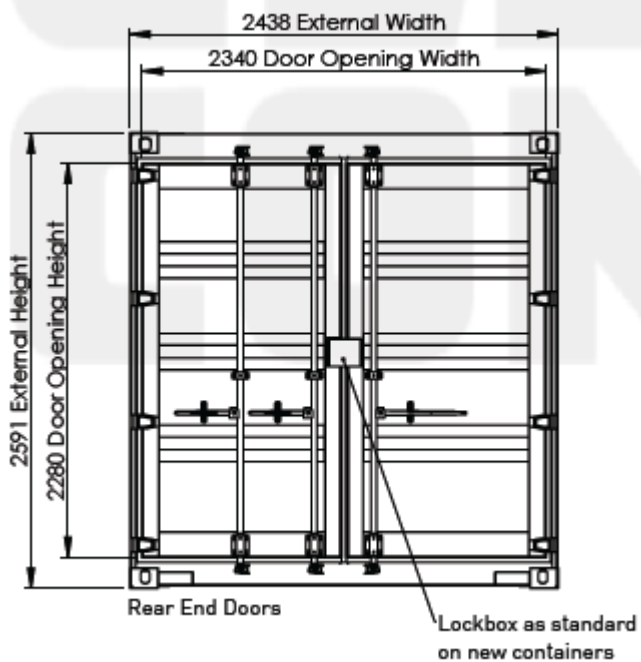

نمای دروازه یک سمت کانتینر ۲۰ فـت سـتندرد تـونلی

ساختمان های کانتینری

.....

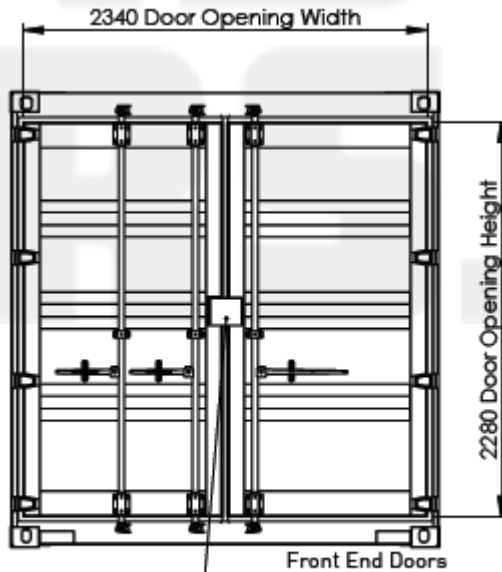

Lockbox as standard
on new containers

نمای دروازه سمت دیگر کانتینر ۲۰ فوت استاندارد تونلی

Max. Gross Weight	30,480 KG	67,200 LBS
Tare Weight	2,340 KG	5,160 LBS
Max. Payload	28,295 KG	62,380 LBS
Cubic Capacity	32.9 m ³	1,161 ft ³
Floor Area	13.7 m ²	147 ft ²

جدول کانتینر ۲۰ فوت استاندارد تونلی

ساختمان های کانتینری

.....

۱۵. کانتینر ۳۰ فوت (Container):

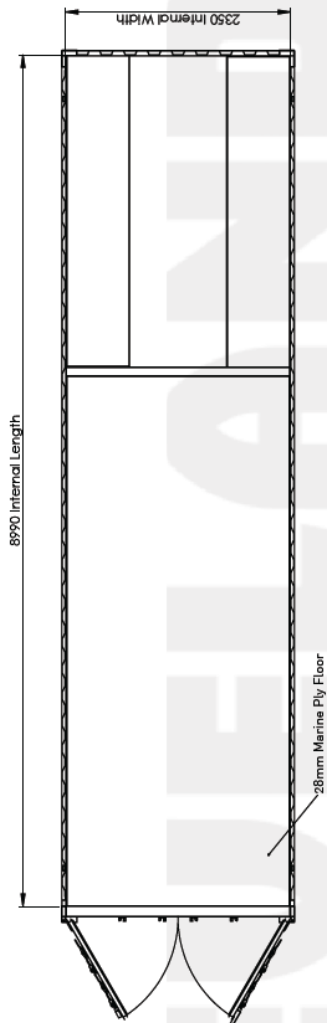

پلان کانتینر ۳۰ فوت

ساختمان های کانتینری

.....

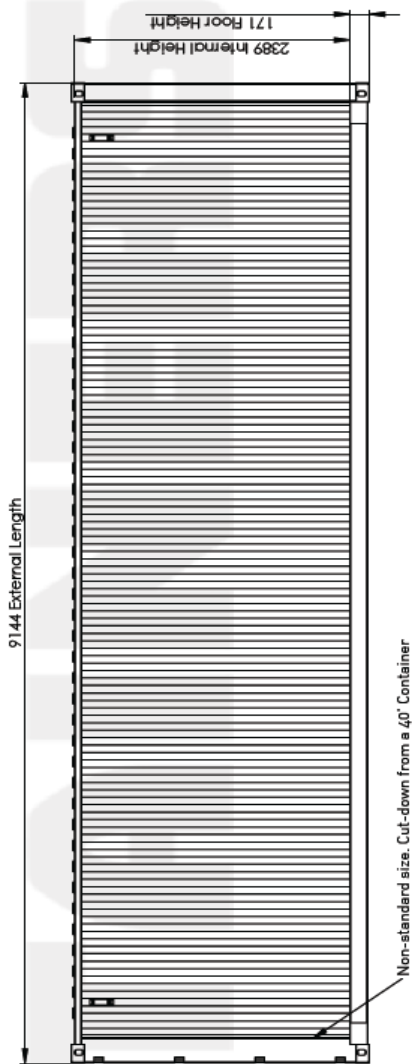

نمای جانبی کانتینر ۳۰ فوت

ساختمان های کانتینری

.....

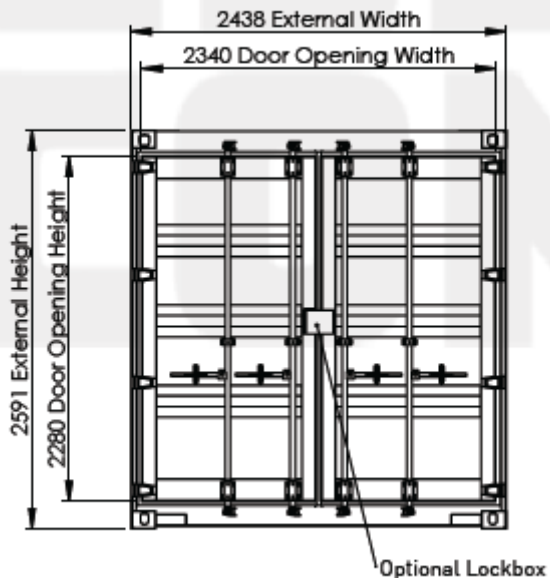

نمای دروازه کانتینر ۳۰ فوت

Tare Weight	~ 3,200 KG	~ 7,055 LBS
Cubic Capacity	50.5 m ³	1,783 ft ³
Floor Area	21.1 m ²	227 ft ²

جدول کانتینر ۳۰ فوت

ساختمان های کانتینری

.....

۱۶. کانتینر ۴۰ فوت بلند (High container):

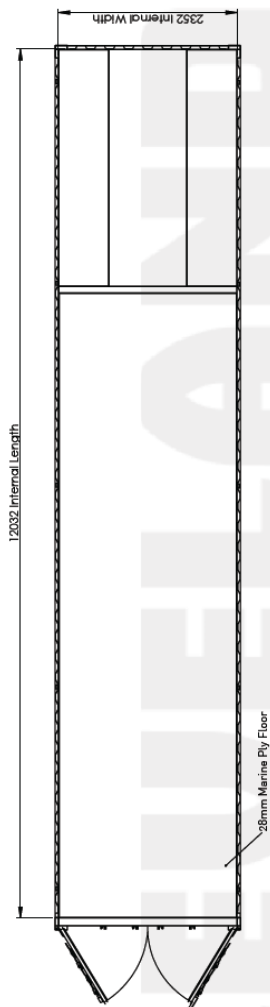

پلان کانتینر ۴۰ فوت بلند

ساختمان های کانتینری

.....

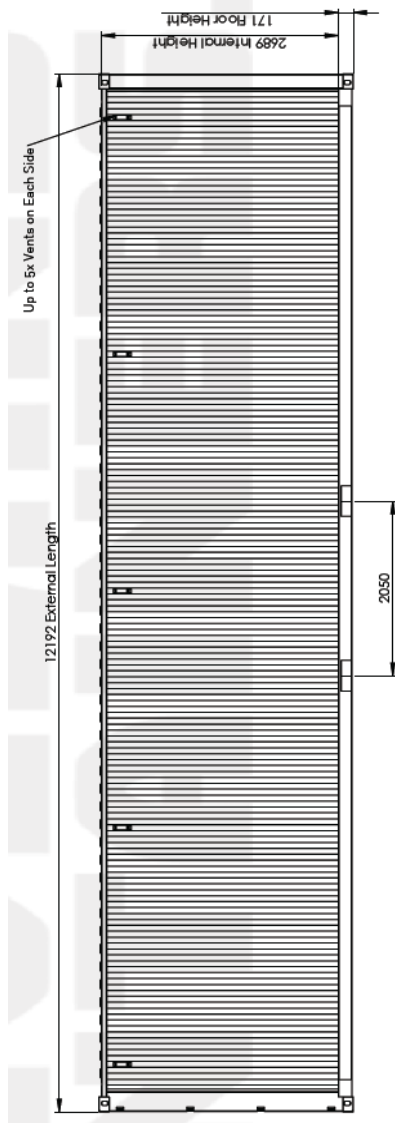

نمای جانبی کانتینر ۴۰ فوت بلند

ساختمان های کانتینری

.....

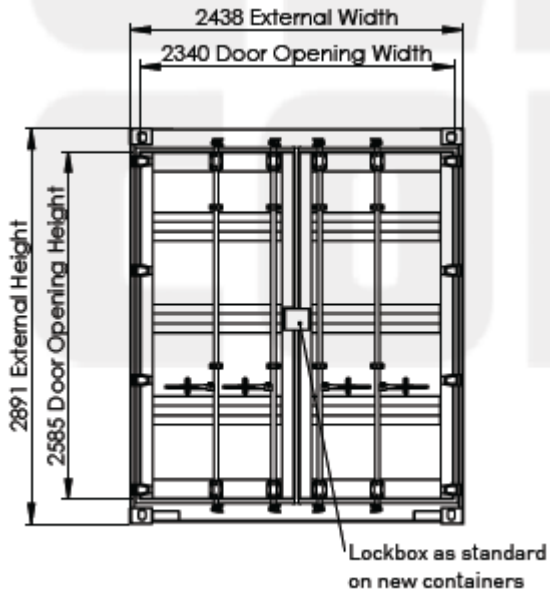

نمای دروازه کانتینر ۴۰ فوت بلند

Max. Gross Weight	30,480 KG	67,200 LBS
Tare Weight	3,790 KG	8,355 LBS
Max. Payload	26,690 KG	58,845 LBS
Cubic Capacity	76.2 m ³	2,690 ft ³
Floor Area	28.3 m ²	305 ft ²

جدول کانتینر ۴۰ فوت بلند

ساختمان های کانتینری

.....

۱۷. کانتینر ۴۰ فوت تونلی بلند

:(High cub tunnel container)

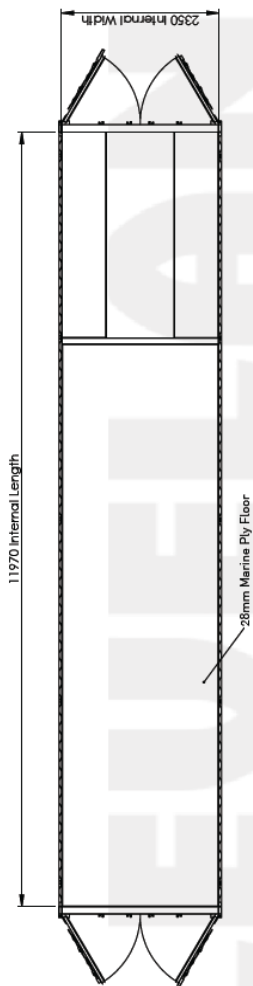

پلان کانتینر ۴۰ فوت تونلی بلند

ساختمان های کانتینری

.....

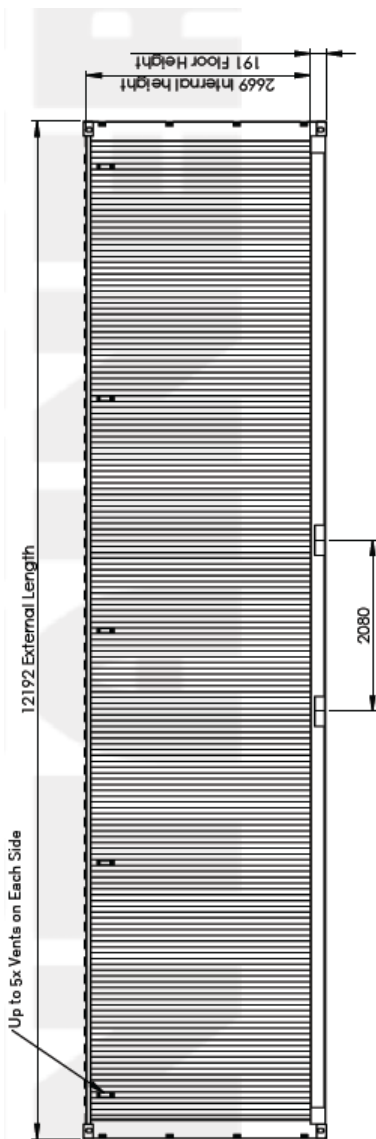

نمای جانبی کانتینر ۴۰ فوت تونلی بلند

ساختمان های کانتینری

.....

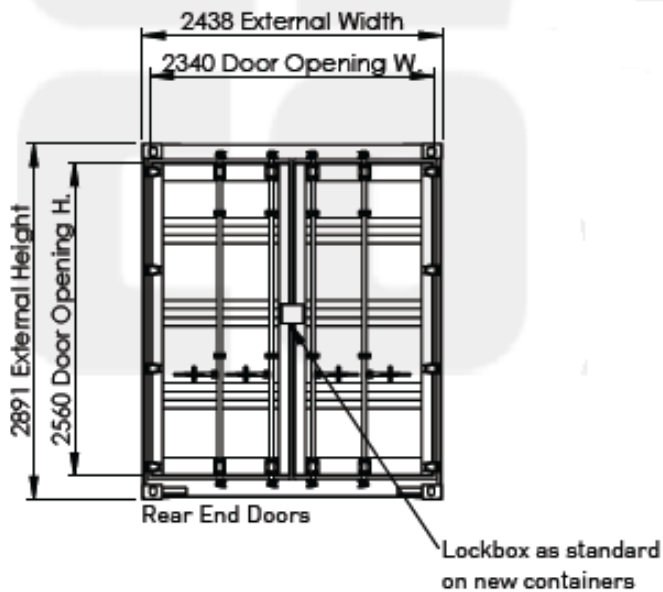

نمای دروازه عقبی کانتینر ۴۰ فوت تونلی بلند

ساختمان های کانتینری

.....

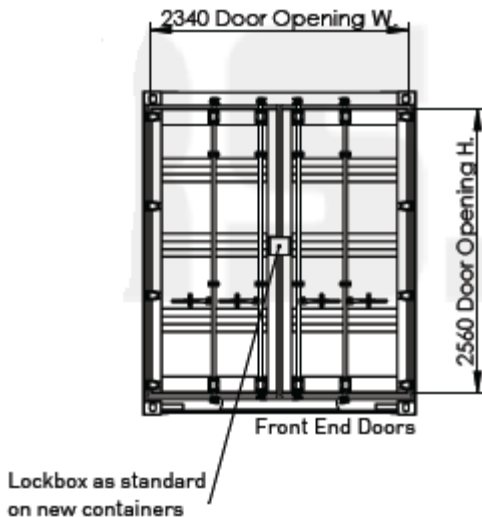

نمای دروازه کانتینر ۴۰ فوت تونلی بلند

Max. Gross Weight	30,480 KG	67,200 LBS
Tare Weight	4,100 KG	9,040 LBS
Max. Payload	26,380 KG	58,160 LBS
Cubic Capacity	75.4 m ³	2,665 ft ³
Floor Area	28.1 m ²	302 ft ²

جدول کانتینر ۴۰ فوت تونلی بلند

ساختمان های کانتینری

.....

۱۸. کانتینر ۴۰ فوت باز شونده کناری بلند
(High cub side oppene container):

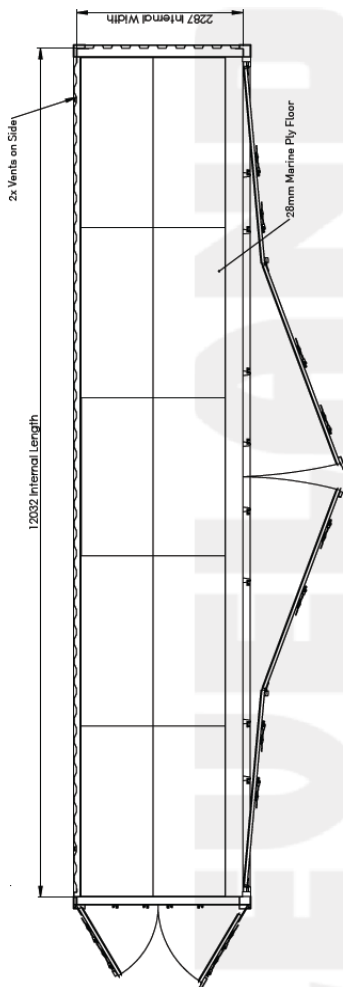

پلان کانتینر ۴۰ فوت باز شونده کناری بلند

ساختمان های کانتینری

.....

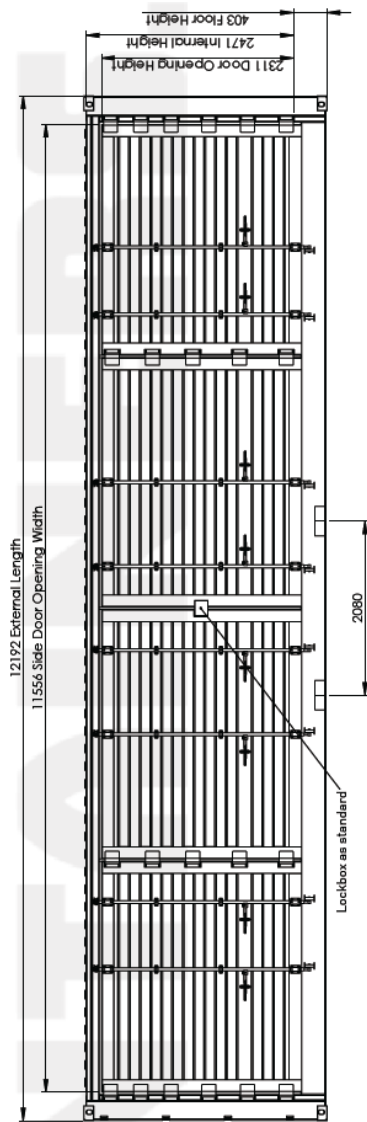

نمای کانتینر ۴۰ فوت باز شونده کناری بلند

ساختمان های کانتینری

.....

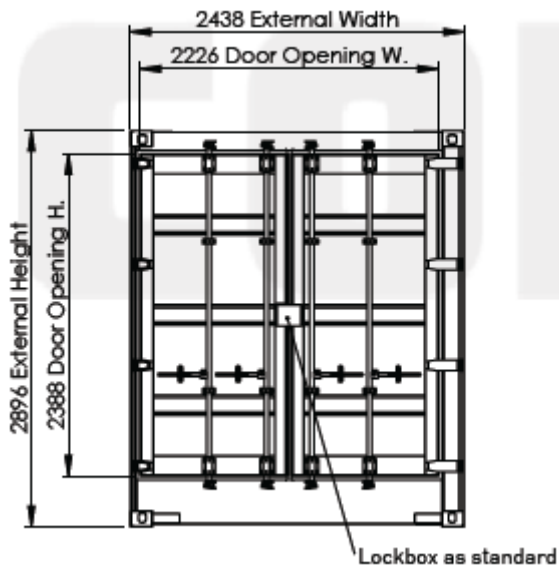

نمای دروازه کانتینر ۴۰ فوت باز شونده کناری بلند

Max. Gross Weight	30,480 KG	67,200 LBS
Tare Weight	6,580 KG	14,510 LBS
Max. Payload	23,900 KG	52,690 LBS
Cubic Capacity	68.0 m ³	2,401 ft ³
Floor Area	27.5 m ²	296 ft ²

جدول کانتینر ۴۰ فوت باز شونده کناری بلند

ساختمان های کانتینری

.....

۱۹. کانتینر ۴۰ فوت استاندارد (Standard container):

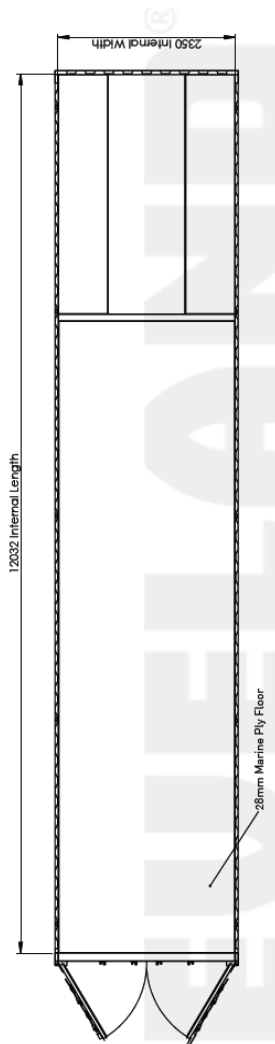

پلان کانتینر ۴۰ فوت استاندارد

ساختمان های کانتینری

.....

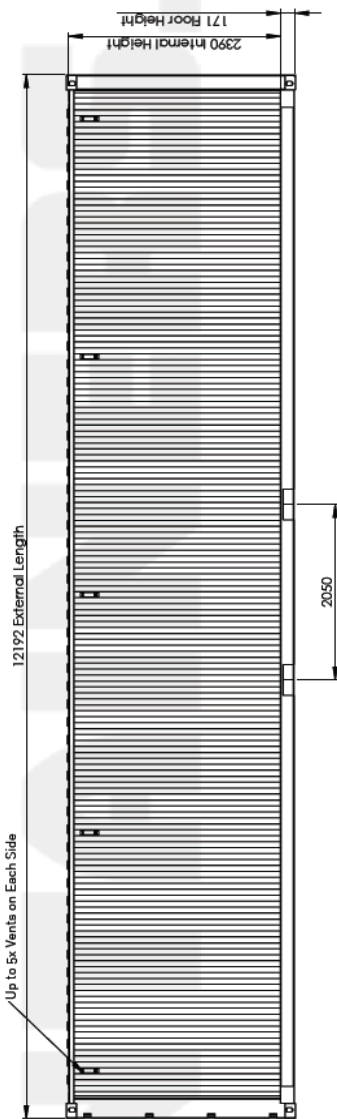

نمای جانبی کانتینر ۴۰ فوت استاندارد

ساختمان های کانتینری

.....

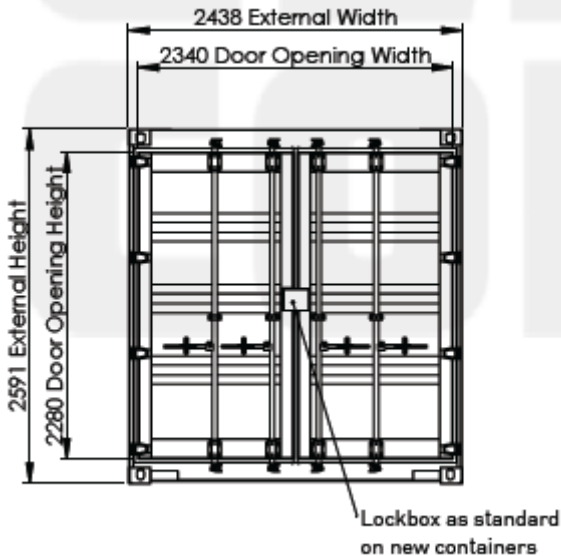

نمای دروازه کانتینر ۴۰ فوت استاندارد

Max. Gross Weight	30,480 KG	67,200 LBS
Tare Weight	3,640 KG	8,025 LBS
Max. Payload	26,840 KG	59,175 LBS
Cubic Capacity	67.6 m ³	2,386 ft ³
Floor Area	28.3 m ²	305 ft ²

جدول کانتینر ۴۰ فوت استاندارد

ساختمان های کانتینری

.....

۲۰. کانتینر ۴۰ فوت استاندارد باز شونده چت
:(Standard open top container)

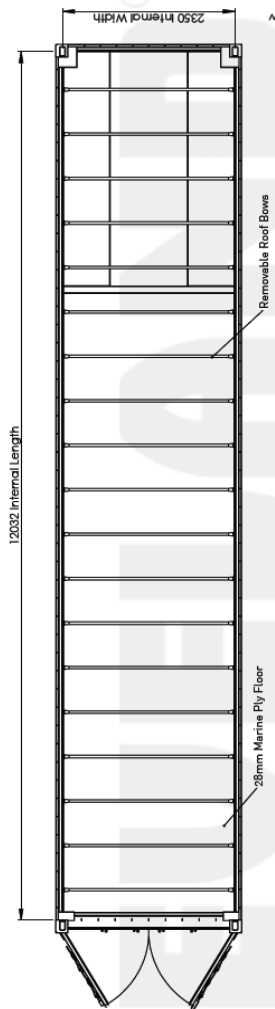

پلان کانتینر ۴۰ فوت استاندارد باز شونده چت

ساختمان های کانتینری

.....

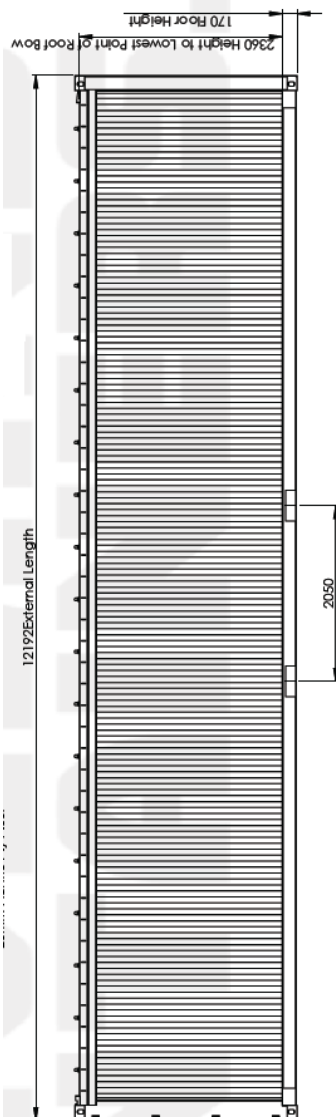

نمای جانبی کانتینر ۴۰ فوت استاندارد باز شونده چت

ساختمان های کانتینری

.....

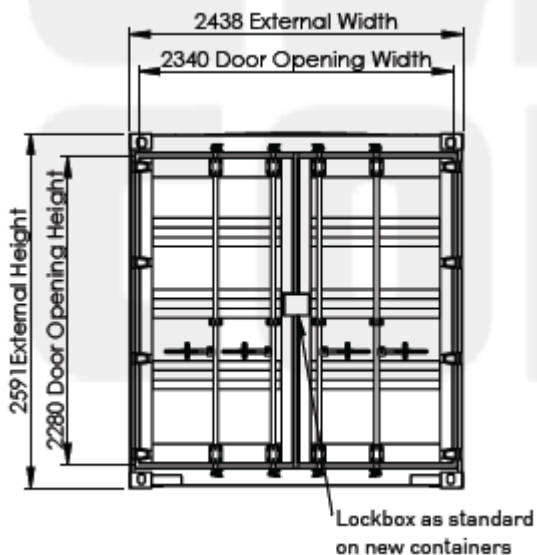

نمای دروازه کانتینر ۴۰ فوت استاندارد باز شونده چت

Max. Gross Weight	30,480 KG	67,200 LBS
Tare Weight	3,810 KG	8,400 LBS
Max. Payload	26,670 KG	58,797 LBS
Cubic Capacity	66.7 m ³	2,355 ft ³
Floor Area	28.3 m ²	305 ft ²

جدول کانتینر ۴۰ فوت استاندارد باز شونده چت

ساختمان های کانتینری

.....

۲۱. کانتینر ۴۰ فوت استاندارد تونلی

:(Standard tunnel container)

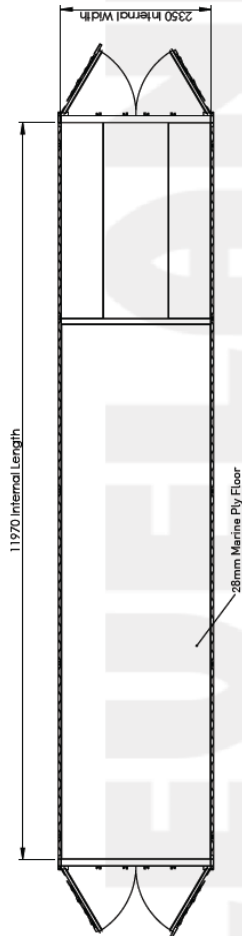

پلان کانتینر ۴۰ فوت استاندارد تونلی

ساختمان های کانتینری

.....

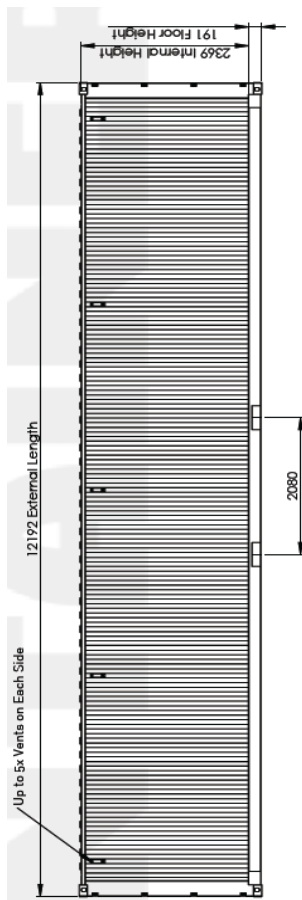

نمای جانبی کانتینر ۴۰ فوت استاندارد تونلی

Max. Gross Weight	30,480 KG	67,200 LBS
Tare Weight	3,950 KG	8,708 LBS
Max. Payload	26,530 KG	58,492 LBS
Cubic Capacity	66.6 m ³	2,352 ft ³
Floor Area	28.1 m ²	302 ft ²

جدول کانتینر ۴۰ فوت استاندارد تونلی

ساختمان های کانتینری

.....

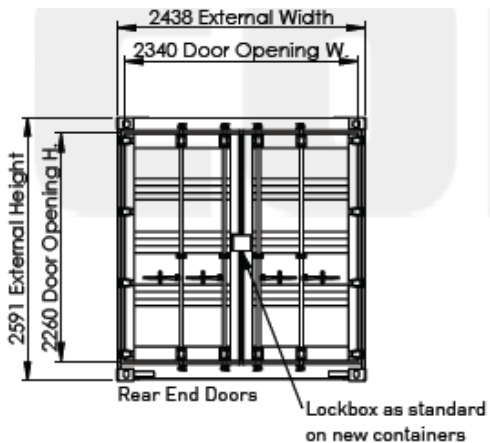

نمای دروازه عقبی کانتینر ۴۰ فوت استاندارد تونلی

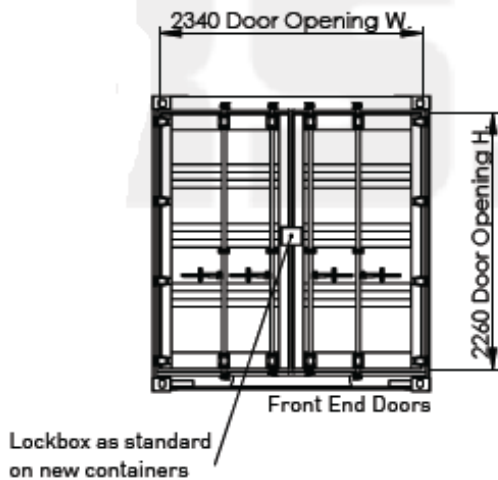

نمای دروازه کانتینر ۴۰ فوت استاندارد تونلی

ساختمان های کانتینری

.....

۲۲. کانتینر ۴۵ فوت بلند (High cub container):

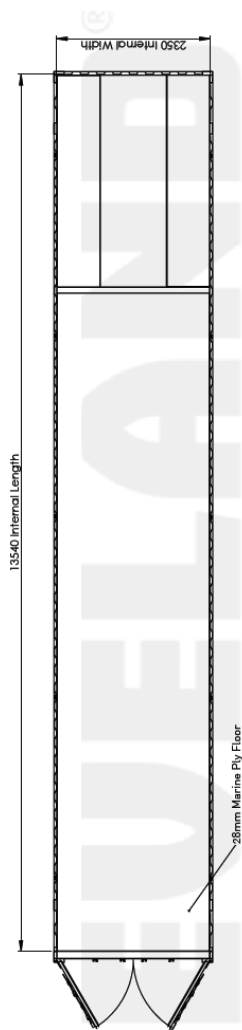

پلان کانتینر ۴۵ فوت بلند

ساختمان های کانتینری

.....

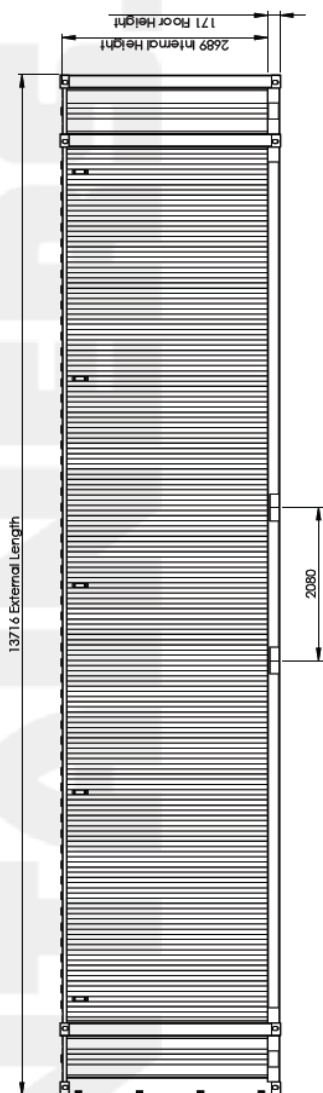

نمای جانبی کانتینر ۴۵ فوت بلند

ساختمان های کانتینری

.....

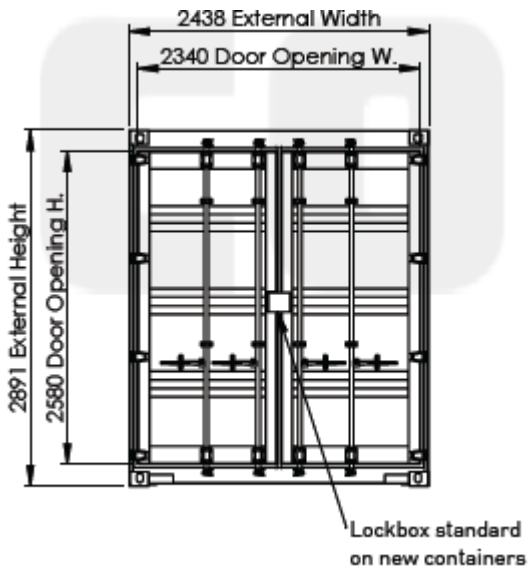

نمای دروازه کانتینر ۴۵ فوت بلند

Max. Gross Weight	32,500 KG	71,650 LBS
Tare Weight	3,830 KG	8,444 LBS
Max. Payload	28,670 KG	63,207 LBS
Cubic Capacity	76 m ³	2,683 ft ³
Floor Area	31.8 m ²	342 ft ²

جدول کانتینر ۴۵ فوت بلند

ساختمان های کانتینری

.....

۲۳. کانتینر ۴۵ فوت استاندارد (Standard container):

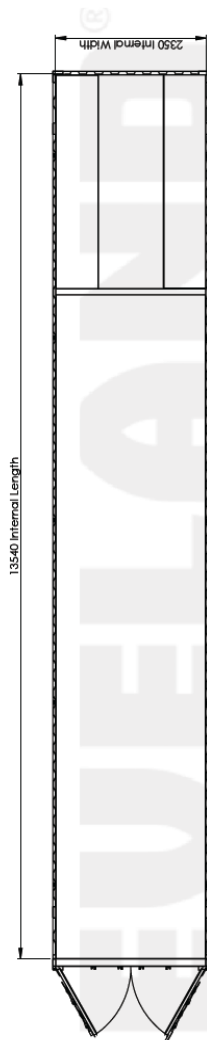

پلان کانتینر ۴۵ فوت استاندارد

ساختمان های کانتینری

.....

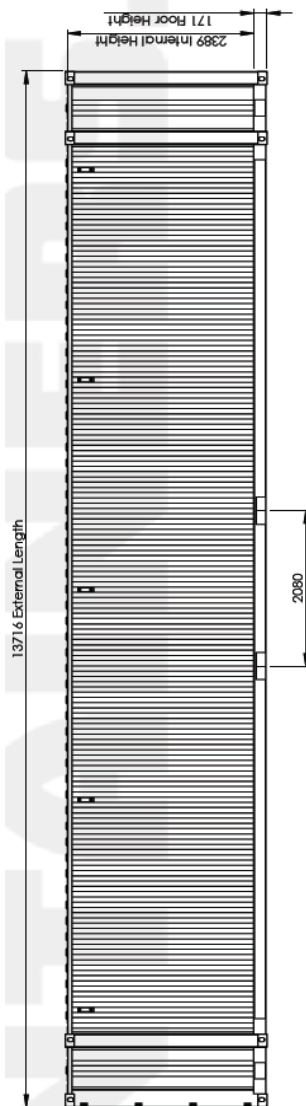

نمای جانبی کانتینر ۴۵ فوت استاندارد

ساختمان های کانتینری

.....

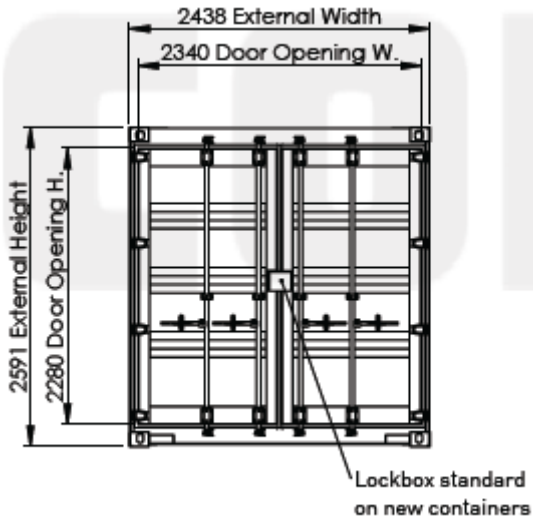

نمای دروازه کانتینر ۴۵ فوت استاندارد

Max. Gross Weight	32,500 KG	71,650 LBS
Tare Weight	3,830 KG	8,444 LBS
Max. Payload	28,670 KG	63,207 LBS
Cubic Capacity	76 m ³	2,683 ft ³
Floor Area	31.8 m ²	342 ft ²

جدول کانتینر ۴۵ فوت استاندارد

ساختمان های کانتینری

.....

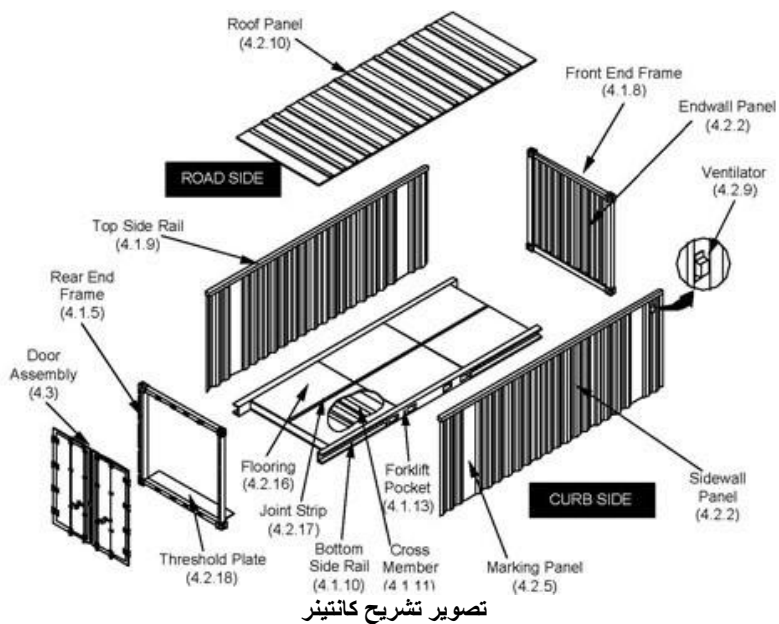

ساختمان های کانتینری

.....

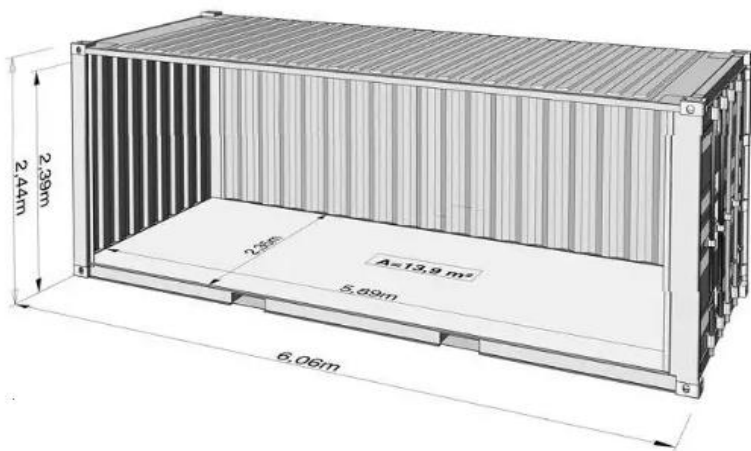

تصویر تشریح کانتینر

ساختمان های کانتینری

.....



تصویری از نما های کانتینر

ساختمان های کانتینری

.....

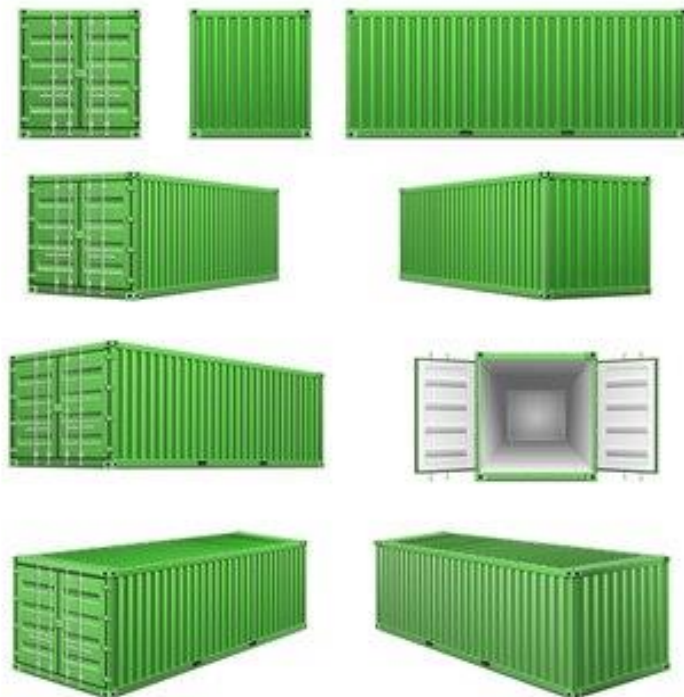

تصویری از نما های کانتینر

ساختمان های کانتینری

.....

بلند نمودن کانتینر ها (Container lifting):

کانتینر ها به شیوه ها و میتود های مختلف بلند و از یکجا به جای دیگر نظر به ضرورت انتقال داده میشود.

کوشش شود تا این انتقالات به شکل احسن و با در نظر داشت تکنالوژی مرتبط و به شیوه محفوظ انتقال یابد.



تصویری از شیوه بلند نمودن کانتینر ۲۰ فـت

ساختمان های کانتینری

.....

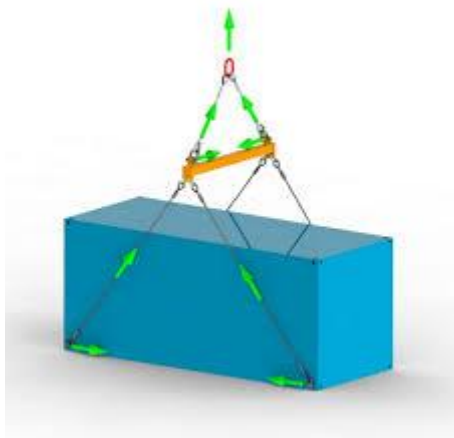

تصویری از شیوه بلند نمودن کانتینر ۲۰ فوت

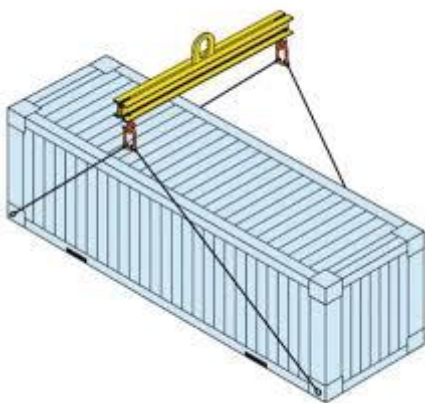

تصویری از شیوه بلند نمودن کانتینر ۲۰ فوت

ساختمان های کانتینری

.....



تصویری از شیوه بلند نمودن کانتینر ۲۰ فوت

ساختمان های کانتینری

.....

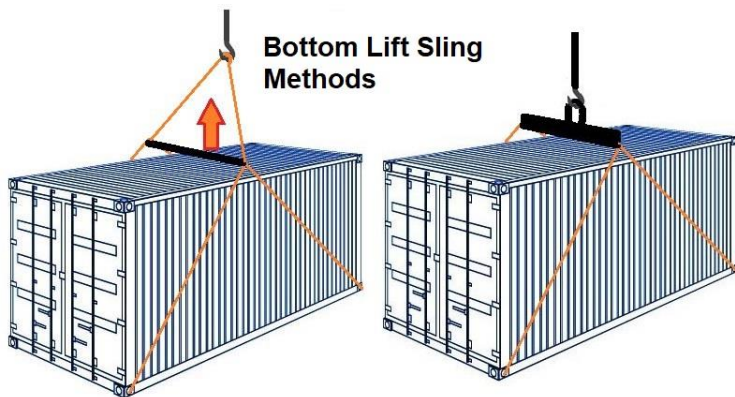

تصویری از شیوه بلند نمودن کانتینر ۲۰ فوت

ساختمان های کانتینری

.....



تصویری از شیوه بلند نمودن کانتینر ۲۰ فـت

ساختمان های کانتینری

.....

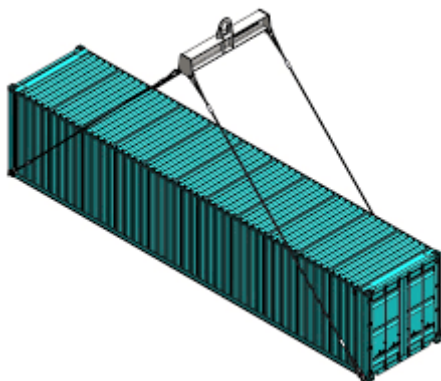

تصویری از شیوه بلند نمودن کانتینر ۴۰ فوت

ساختمان های کانتینری

.....

Configuration for lifting **EMPTY** containers only.
Configuración para elevación SÓLO de contenedores VACÍOS.

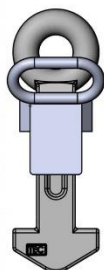
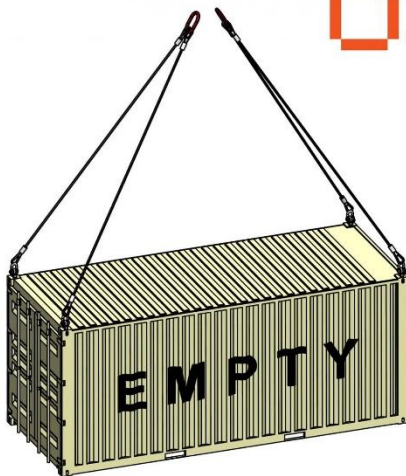

GE-11

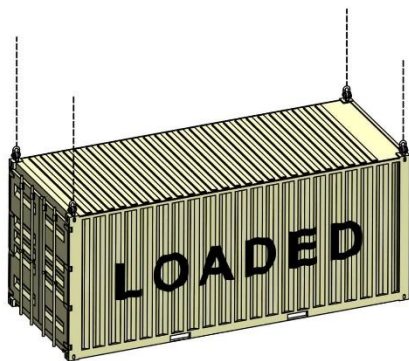

Configuration for lifting **LOADED** containers (UP TO 60t)
Configuración para elevación de contenedores CARGADOS (hasta 60t)

تصویری از شیوه بلند نمودن کانتینر ۲۰ فـت

ساختمان های کانتینری

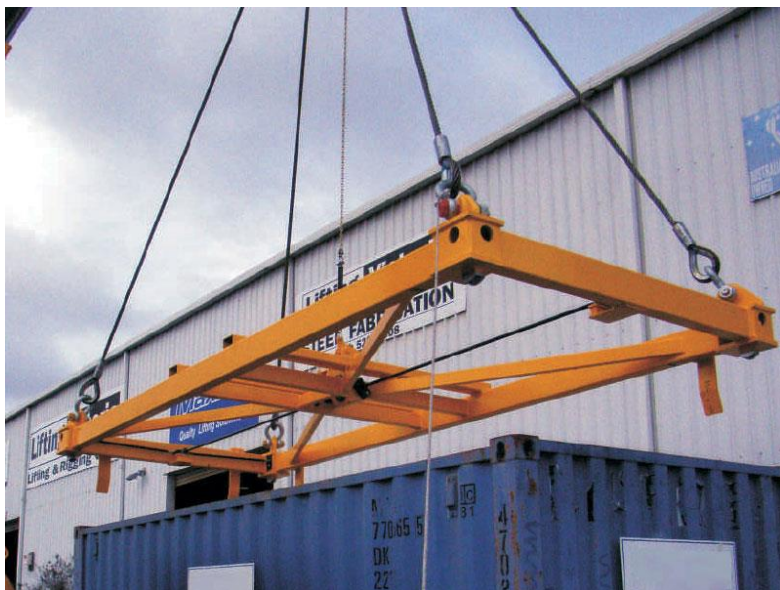

تصویری از شیوه بلند نمودن کانتینر ۲۰ فوت



تصویری از شیوه بلند نمودن کانتینر ۲۰ فوت

ساختمان های کانتینری

.....



تصویری از شیوه بلند نمودن کانتینر ۲۰ فـت

ساختمان های کانتینری

.....



تصویری از شیوه بلند نمودن کانتینر ۲۰ فوت

ساختمان های کانتینری

.....



تصویری از شیوه بلند نمودن کانتینر ۲۰ فوت



تصویری از شیوه بلند نمودن و انتقال کانتینر ۲۰ فوت

ساختمان های کانتینری

.....



تصویری از شیوه بلند نمودن و انتقال کانتینر ۲۰ فوت



تصویری از شیوه بلند نمودن و انتقال کانتینر ۲۰ فوت

ساختمان های کانتینری

.....



تصویری از شیوه بلند نمودن کانتینر



تصویری از شیوه بلند نمودن کانتینر

ساختمان های کانتینری

.....



تصویری از شیوه بلند نمودن کانتینر

ساختمان های کانتینری

.....

انتقال دادن کانتینر ها (Moving containers)



تصویری از انتقال کانتینر به شیوه ساده

ساختمان های کانتینری

.....



تصویری از انتقال دهنده کانتینر (فارک لفت)

ساختمان های کانتینری

.....



تصویری از انتقال کانتینر به شیوه متوسط

ساختمان های کانتینری

.....



تصویری از انتقال کانتینر به شیوه مدرن

ساختمان های کانتینری

.....



تصویری از انتقال کانتینر به کمک فارک لفت

ساختمان های کانتینری

.....



تصویری از انتقال کانتینر به کمک فارک لفت

ساختمان های کانتینری

.....



تصویری از انتقال کانتینر به کمک فارک لفت

ساختمان های کانتینری

.....

کانتینر های فلت پک (Flat pack containers)

کانتینر بسته بندی مسطح، همچنین به عنوان ظروف بسته بندی شده یا بسته بندی مسطح شناخته می شود، معمولاً برای حمل و نقل آسان به شکل بسته بندی شده و جدا شده تحویل داده می شود.

این ظروف معمولاً از فلز یا فولاد ساخته می شوند و می توانند برای مصارف مختلفی مانند انبار، دفاتر، مسکن یا مصارف تجاری استفاده شوند.

ذخیره سازی در مکان های با دسترسی محدود برای پیمانکاران، هر اندازه تجاری یا به عنوان جایگزینی برای سوله باغ طیف وسیعی از ظروف بسته تخت، فروشگاه های بسته بندی تخت و فروشگاه های مواد شیمیایی بسته بندی شده را برای فروش ارائه می دهد.

این ظروف بسته تخت برای مشاغل کوچک که دسترسی به وسایل نقلیه محدود است ایده آل هستند، ما همچنین به بسیاری از پیمانکاران بزرگ راه حل های ذخیره سازی سایت را در مکان هایی مانند پارکینگ های چند طبقه و زیر زمینی ارائه کرده ایم.

هنگامی که به همراه کابین های Flat Pack و توالی های اصلی ما استفاده می شود، پیمانکاران می توانند تمام نیازهای رفاهی خود را مطابق با الزام قانونی تامین کنند.

ظروف نگهداری بسته تخت همچنین به عنوان سوله باغ فولادی، جایگزینی مقاوم و بدون نیاز به نگهداری برای سوله چوبی ایده آل هستند.

ساختمان های کانتینری

.....
پرتابل اسپیس نیز یکی از تنها تامین کنندگانی است که این واحدها را برای اجاره و اجاره ارائه می دهد.

۱. کانتینر فلت پک ۲ در ۲ متر (Flat pack container):

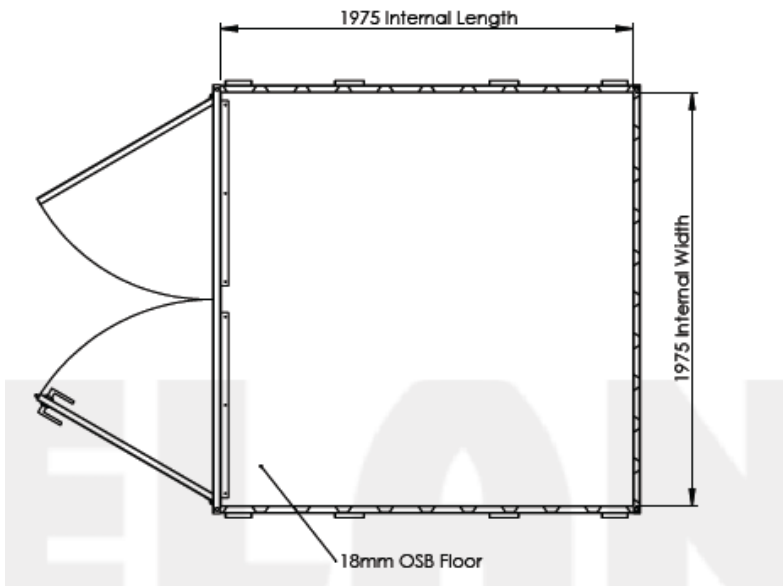

پلان کانتینر فلت پک ۲ در ۲ متر

ساختمان های کانتینری

.....

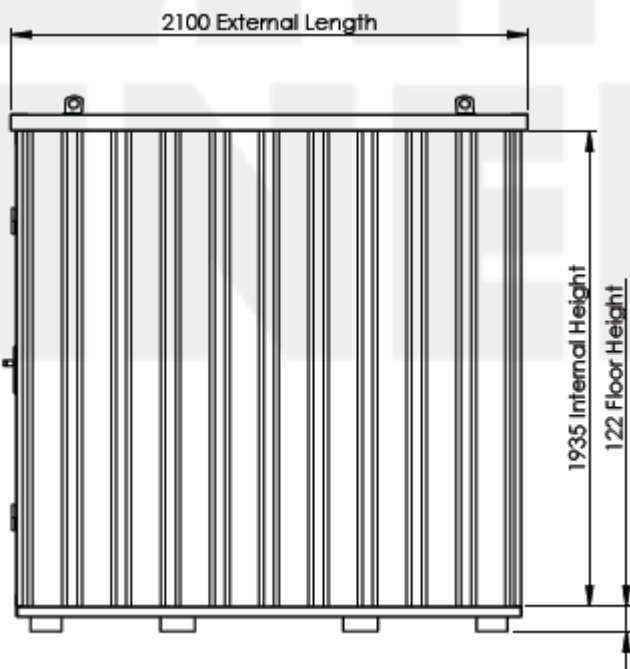

نمای جانبی کانتینر فلت پک ۲ در ۲ متر

ساختمان های کانتینری

.....

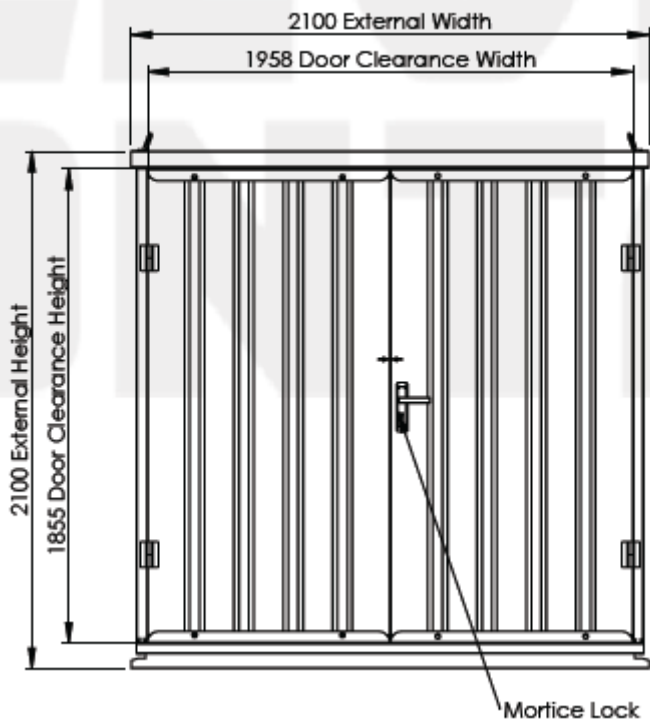

نمای دروازه کانتینر فلت پک ۲ در ۲ متر

Weight	290 KG
Max. Weight	500 KG/m ²
Cubic Capacity	5.4 m ³
Floor Area	3.9 m ²

جدول کانتینر فلت پک ۲ در ۲ متر

ساختمان های کانتینری

.....

۲. کانتینر فلت پک ۳ در ۲ متر (Flat pack container):

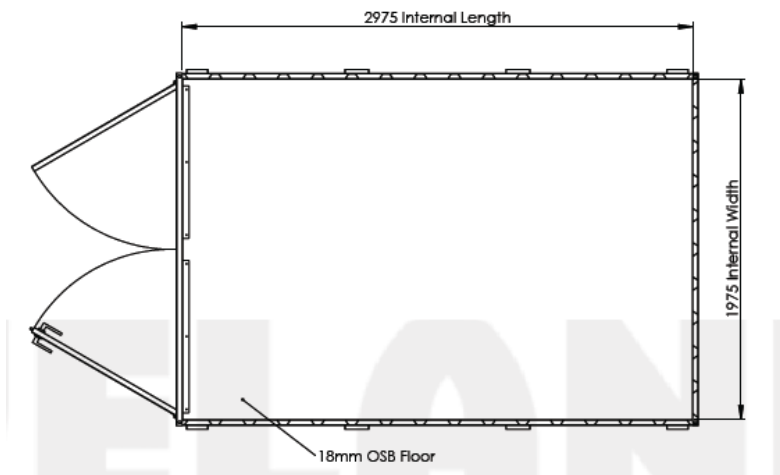

پلان کانتینر فلت پک ۳ در ۲ متر

ساختمان های کانتینری

.....

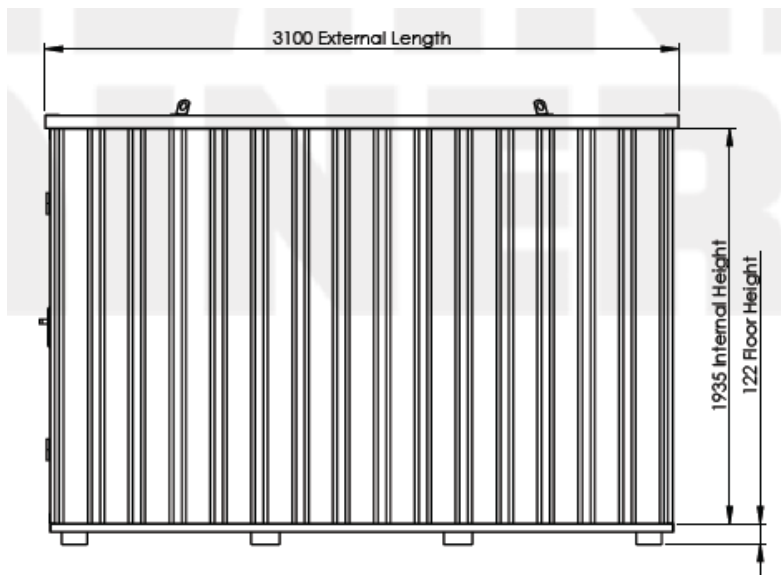

نمای جانبی کانتینر فلت پک ۳ در ۲ متر

ساختمان های کانتینری

.....

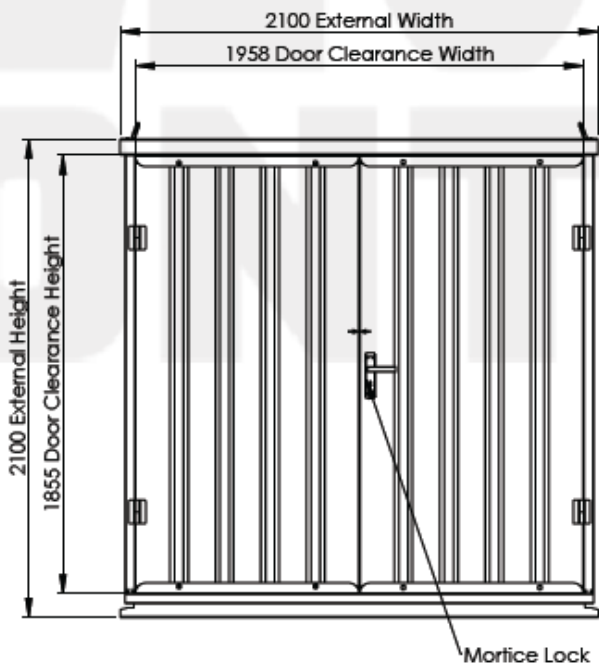

نمای دروازه کانتینر فلت پک ۳ در ۲ متر

Weight	350 KG
Max. Weight	500 KG/m ²
Cubic Capacity	11.4 m ³
Floor Area	5.9 m ²

جدول کانتینر فلت پک ۳ در ۲ متر

ساختمان های کانتینری

.....

۳. کانتینر فلت پک ۴ در ۲ متر (Flat pack container):

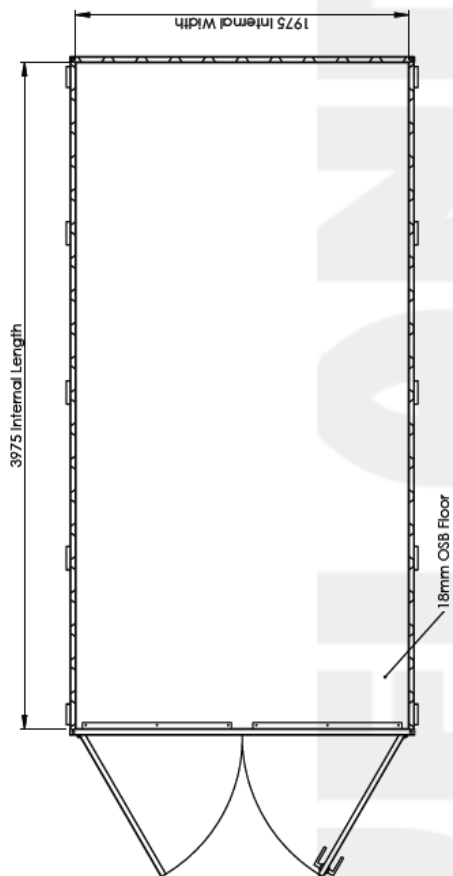

پلان کانتینر فلت پک ۴ در ۲ متر

ساختمان های کانتینری

.....

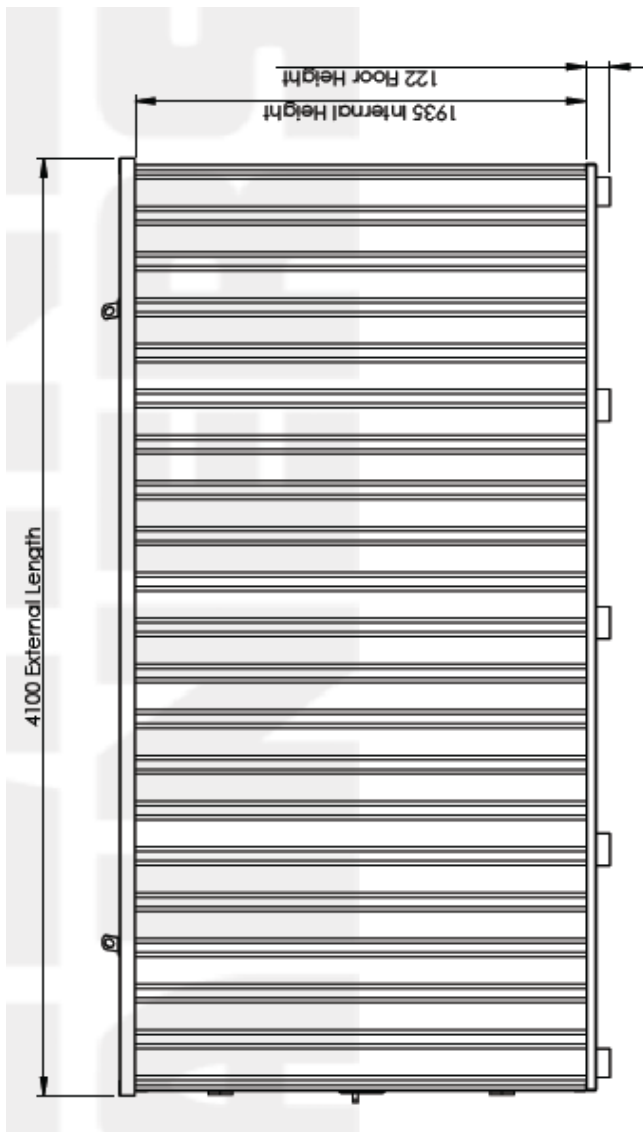

نمای جانبی کانتینر فلت پک ۶ در ۲ متر

ساختمان های کانتینری

.....

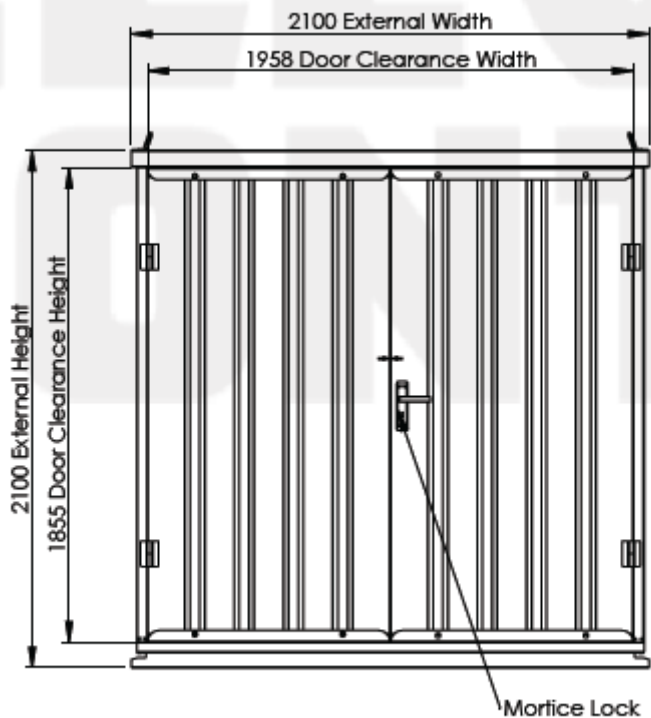

نمای دروازه کانتینر فلت پک ۴ در ۲ متر

Weight	450 KG
Max. Weight	500 KG/m ²
Cubic Capacity	15.2 m ³
Floor Area	7.9 m ²

جدول کانتینر فلت پک ۴ در ۲ متر

ساختمان های کانتینری

.....

۴. کانتینر فلت پک ۵ در ۲ متر (Flat pack container):

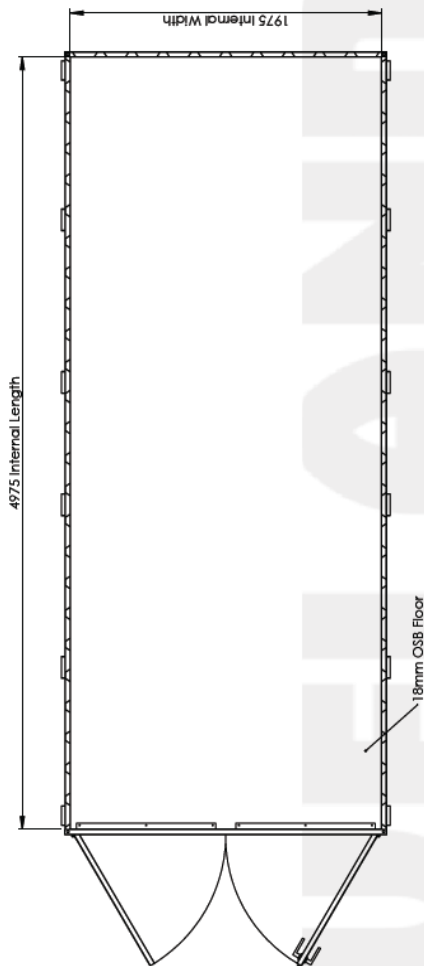

پلان کانتینر فلت پک ۵ در ۲ متر

ساختمان های کانتینری

.....

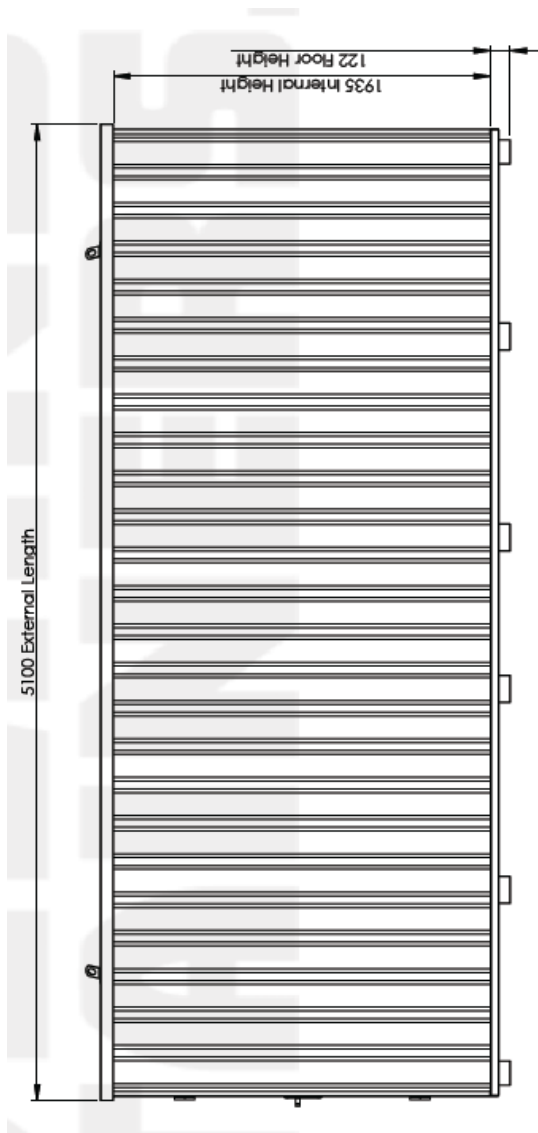

نمای جانبی کانتینر فلت پک ۵ در ۲ متر

ساختمان های کانتینری

.....

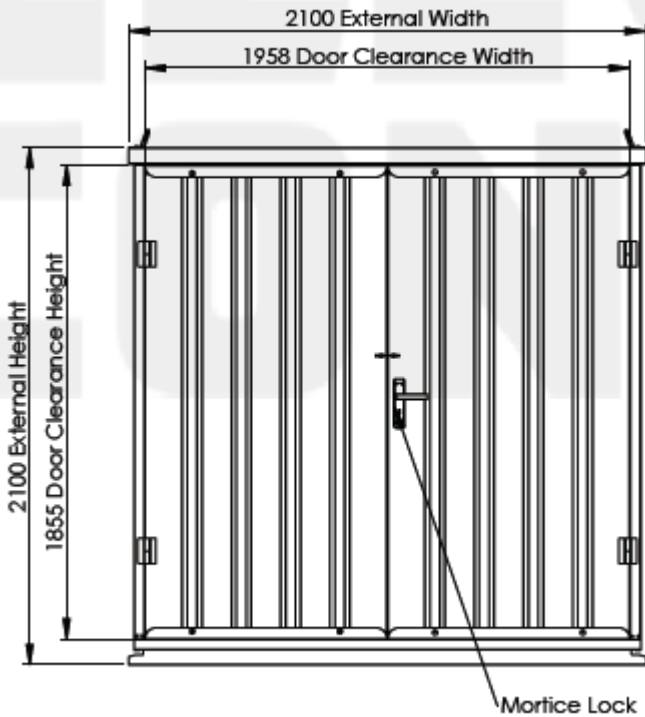

نمای دروازه کانتینر فلت پک ۵ در ۲ متر

Weight	600 KG
Max. Weight	500 KG/m ²
Cubic Capacity	19.0 m ³
Floor Area	9.8 m ²

جدول کانتینر فلت پک ۵ در ۲ متر

ساختمان های کانتینری

۵. کانتینر فلت پک ۶ در ۲ متر (Flat pack container):

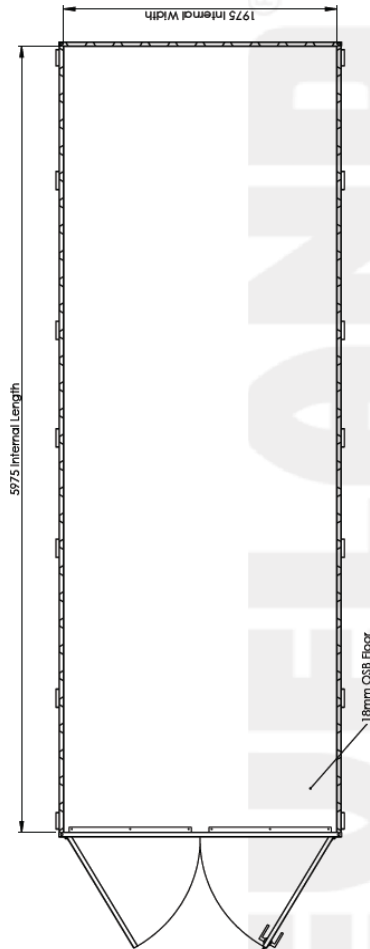

پلان کانتینر فلت پک ۶ در ۲ متر

ساختمان های کانتینری

.....

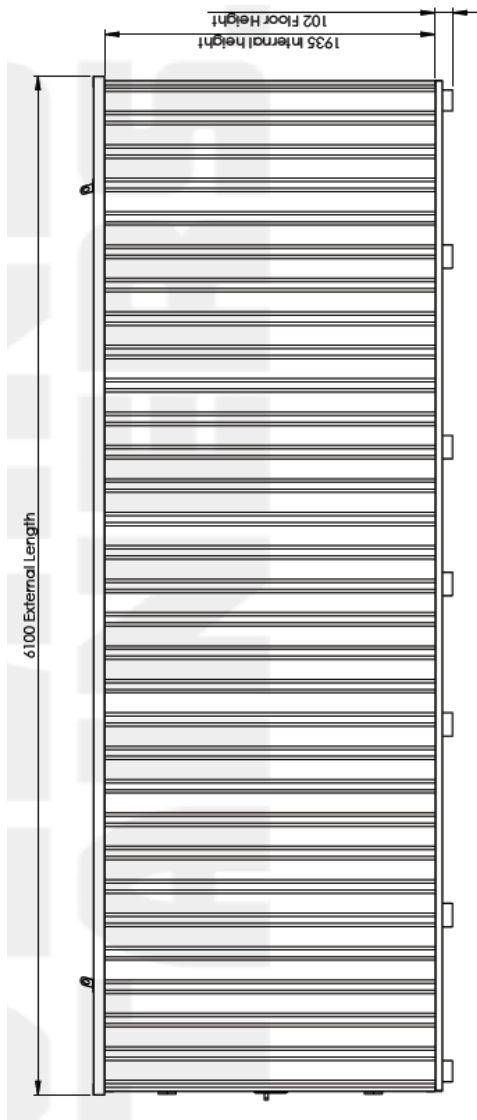

نمای جانبی کانتینر فلت پک ۶ در ۲ متر

ساختمان های کانتینری

.....

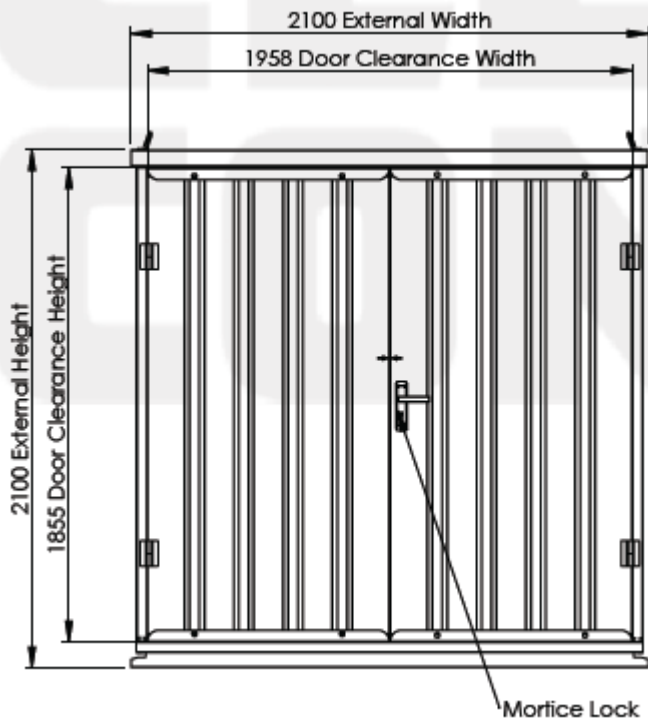

نمای دروازه کانتینر فلت پک ۶ در ۲ متر

Weight	700 KG
Max. Weight	500 KG/m ²
Cubic Capacity	22.8 m ³
Floor Area	11.8 m ²

جدول کانتینر فلت پک ۶ در ۲ متر

ساختمان های کانتینری

.....



نمای دو بعدی کانتینر فلت پک

ساختمان های کانتینری

.....



نمای دو بعدی کانتینر فلت پک



نمای دو بعدی کانتینر فلت پک (رسم)

ساختمان های کانتینری

.....



نمای دو بعدی کانتینر فلت پک در ساحه



نمای دو بعدی کانتینر فلت پک در ساحه

ساختمان های کانتینری

.....



نمای دو بعدی کانتینر های فلت یک در ساحه

ساختمان های کانتینری

.....



نمای سه بعدی بسته بندی کانتینر فلت پک در ساحه



نمای سه بعدی بسته بندی کانتینر فلت پک در ساحه

ساختمان های کانتینری

.....



نمای سه بعدی بسته بندی کانتینر فلت پک در ساحه



نمای سه بعدی بسته بندی کانتینر فلت پک در ساحه

ساختمان های کانتینری



نمای سه بعدی بسته بندی کانتینر فلت پک در ساحه



نمای سه بعدی مونتاژ کانتینر فلت پک در ساحه

ساختمان های کانتینری

.....



نمای سه بعدی مونتاز کانتینر فلنت پک در ساحه

ساختمان های کانتینری

Size:

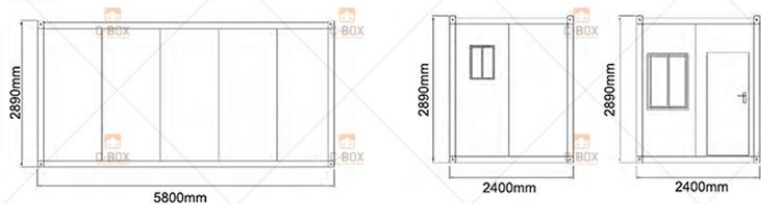

Installation:

4 Workers + 2 Hours = 1 House

Loading:

40HQ Load 6 Units (75mm Wall Panel)

40HQ Load 8 Units (50mm Wall Panel)

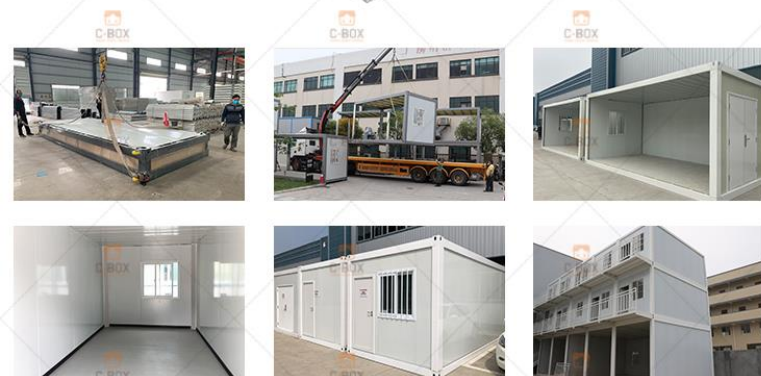

نمای های سه بعدی مونتاز کانتینر های فلت پک در ساحه

ساختمان های کانتینری

.....

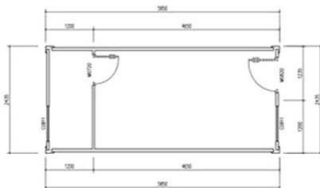
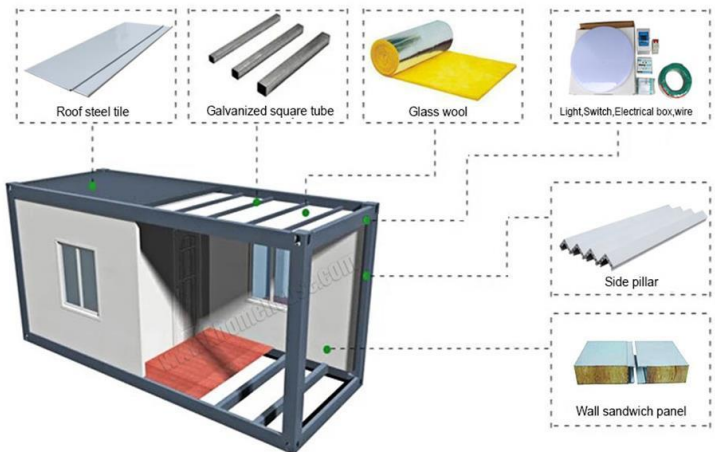

نمای های سه بعدی مونتاژ کانتینر های فلت پک در ساحه

ساختمان های کانتینری

.....

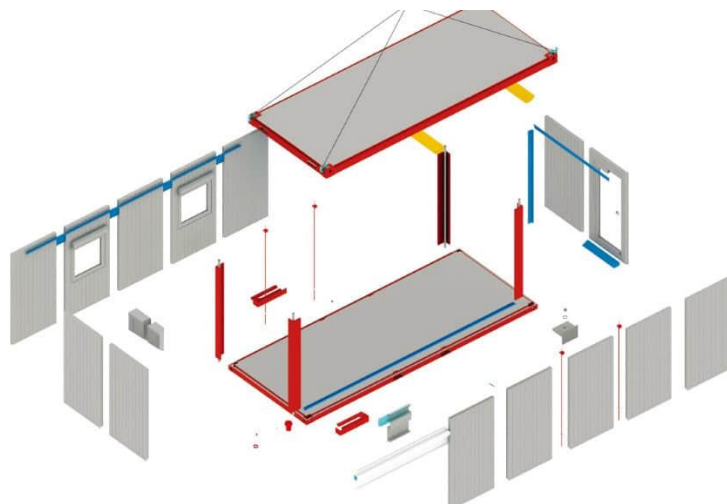

تشریح سه بعدی مونتاژ کانتینر فلت پک

ساختمان های کانتینری



نمای های سه بعدی مونتاژ کانتینر فلت پک در ساحه

ساختمان های کانتینری



نمای سه بعدی بسته بندی کانتینر فلت پک در فابریکه



نمای سه بعدی بسته بندی کانتینر فلت پک در فابریکه

ساختمان های کانتینری



نمای سه بعدی بسته بندی کانتینر فلت پک در فابریکه

ساختمان های کانتینری



نمای سه بعدی بسته بندی کانتینر فلت پک در فابریکه

ساختمان های کانتینری



نمای سه بعدی بسته بندی کانتینر فلت پک در فابریکه

ساختمان های کانتینری

.....



نمای سه بعدی ساخت کانتینر فلت پک در فابریکه

ساختمان های کانتینری

.....



نمای سه بعدی مونتاژ کانتینر فلت پک در فابریکه

ساختمان های کانتینری

.....

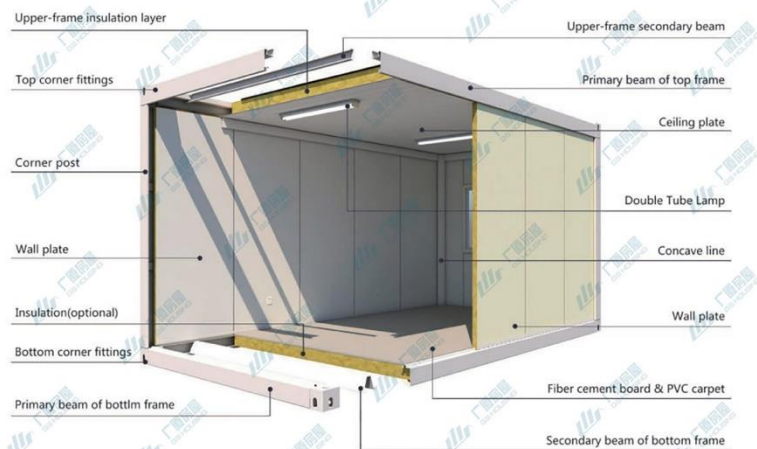

نمای سه بعدی تشریح کانتینر فلت پک



نمای دو بعدی بلاک کانتینر های فلت پک

ساختمان های کانتینری

.....



نمای دو بعدی کانتینر فلت پک

ساختمان های کانتینری

.....



نمای دو بعدی کانتینر فلت پک



نمای دو بعدی کانتینر فلت پک

ساختمان های کانتینری

.....

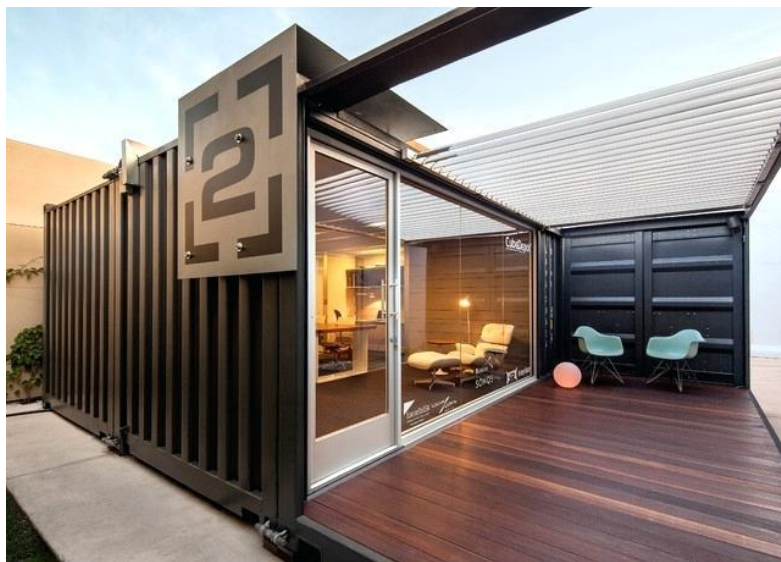

نمای دو بعدی کانتینر فلت پک

ساختمان های کانتینری

.....



نمای دو بعدی ساختمان کانتینری فلت پک

ساختمان های کانتینری

.....

کانتینر های قابل جدا شدن (Demountable):

کانتینر های جدا شدنی که به نام کانتینر های حمل و نقل جدا شونده نیز شناخته می شوند، نوعی کانتینری هستند که به راحتی بارگیری و مونتاژ می شوند.

آنها طوری طراحی شده اند که بدون نیاز به تجهیزات تخصصی به سرعت و کارآمد منتقل شوند.



تصویری از کانتینر های قابل جدا شدن

ساختمان های کانتینری



تصویری از کانتینر قابل جدا شدن

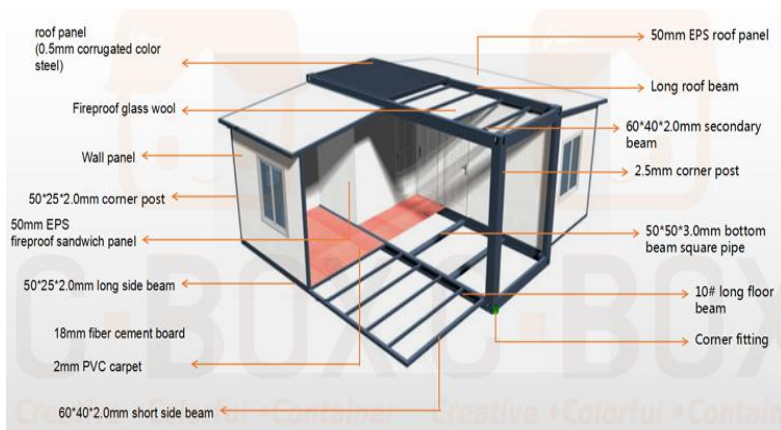

تصویری از تشریح کانتینر های قابل جدا شدن

ساختمان های کانتینری

.....

MAIN STEEL STRUCTURE

12 YEARS EXPERIENCE

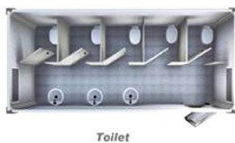
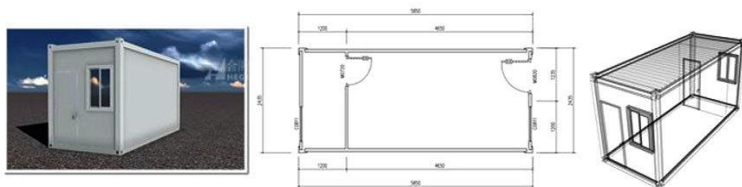
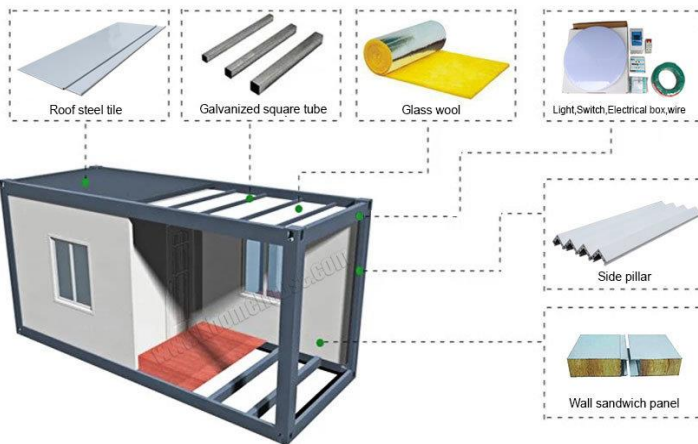

Container house indoor layout

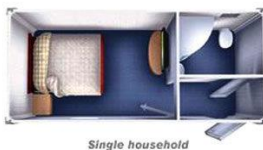

تصویری از تشریح کانتینر های قابل جدا شدن

ساختمان های کانتینری

.....

تولید نوآوری فناوری:

Technology innovation manufacturing (TIM)



تصویری از فابریکه تی آی ام



تصویری از دیوار خارجی فابریکه تی آی ام

ساختمان های کانتینری

.....



تصویری از دیوار فابریکه تی آی ام

معرفی مختصر:

کمپنی تی آی ام انترنشنل در سال ۲۰۰۲ میلادی به مثابه نخستین فابریکه به سطح کشور های منطقه تولیدات پیش ساخت ساختمان های فلزی، ساختمان های فلزی چند منزله، کانکس ها، ساختمان های کانتینری رهائشی، دفاتر، حمام ها (شاورها)، تشناب ها، آشپزخانه، طعام خوری ها، ذخیره خانه، چاه سپتیک، پهره دار خانه، ستیشن رادیو همچنان وسایل و ظروف آشپزخانه، وسایل و دکت های تهویه، دروازه ها و کلکین های فلزی، هنگر های فلزی، تانک های فلزی استوانه یی و چار گوش، ذخیره های آب و غیره.

ساختمان های کانتینری

.....
این فابریکه در ساحه پارک های صنعتی پلچرخى کابل موقعیت داشته که ظرفیت استفاده سالانه ۵۰،۰۰۰ تن فلز را داشت.

فابریکه تی آی ام علاوه بر ظرفیت بالای تولیدی سالانه تعدادی از کارگران افغان را نیز در بخش های مختلف استفاده از تکنالوژی جدید و تولیدات تمرین داده که مجمعه آن در آنزمان به ۸۵۴ نفر می رسید.

تی آی ام از شروع تولید توجه مشتریان بین المللی را به خود جذب نموده که اسمای شان ذیلاً تذکر می یابد:

ارتش ایالات متحده امریکا، آیساف، ارتش جرمنی، پولیس اروپا، ارتش ترکیه، ملل متحد، یو اس اید، جی تی زید، داینکورپ، لویس برجر گروپ، زید ام دی، پریل، سایرام گروپ، بی سی سی، سیدر، سوپریم و غیره.



تصویری از ساختمان فابریکه تی آی ام

ساختمان های کانتینری

.....



تصویری از فابریکه تی آی ام



تصویری از دیوار فابریکه تی آی ام

ساختمان های کانتینری

.....

کانتینر های تولید فابریکه تی ای ام :(TIM company product containers)

آغاز طراحی:

طراحی یا دیزاین را درین فابریکه به سال ۲۰۰۲ میلادی در شعبه تخنیک (TIM-International) کشور ترکیه آغاز گردید .

من هم قبل از آغاز طراحی و دیزاین، خود را با تولید و امکانات تولیدی ماشینری داخل فابریکه مانند:

ماشین های قطع کاری یا برش کاری آهن چادر، فلزات سیاه به ضخامت الی ۱۴ ملی متر، نکل، قات کاری هر سه نوع فلز، ولدنگ کاری سه نوع فلز، رنگمالی فلز به شیوه (Electro-static powder coating) و ماشین های مدرن ، سیستم برق، جنراتوار، هواکش آشنا ساختم.

ملاقات های متعدی با سر تیم فابریکه، استاد کاران یا میخانیک های هر ماشین داشتم.

نقشه های دیزاین شده را که قبلا در کشور ترکیه دیزاین شده بود مطالعه نموده و هم امکان تغییر را در تولید جدید ماشین ها موجوده جستجو نمودم.

کوشش مینمودم تا از امکانات معماری در بخش دیزاین های انجینری استفاده اعظمی نمایم.

ساختمان های کانتینری

.....

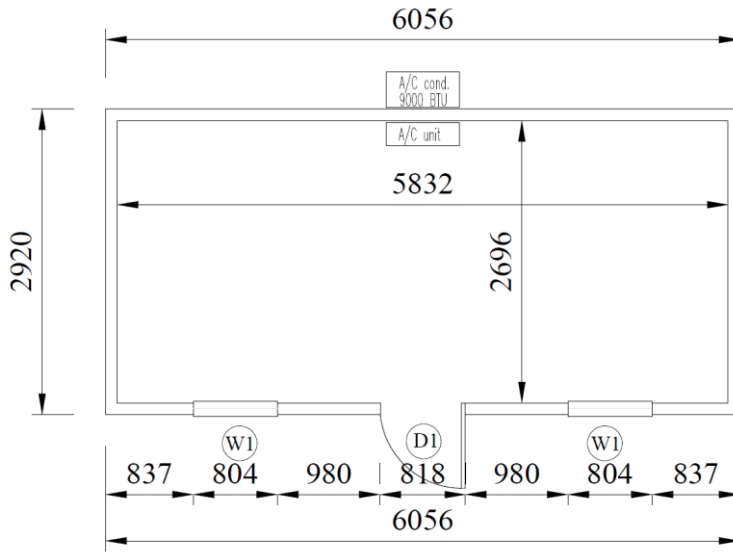

پلان کانتینر تی آی ام

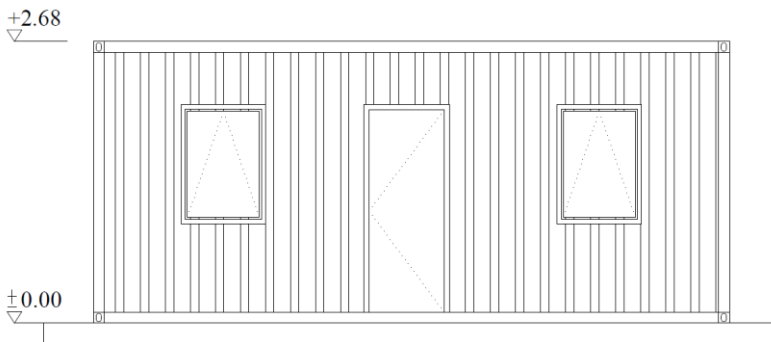

نمای جانبی کانتینر تی آی ام

ساختمان های کانتینری

+2.68

+0.00

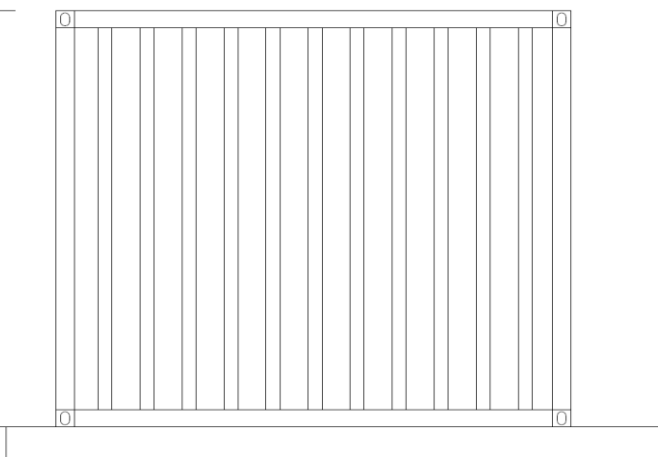

نمای عقبی کانتینر تی آی ام

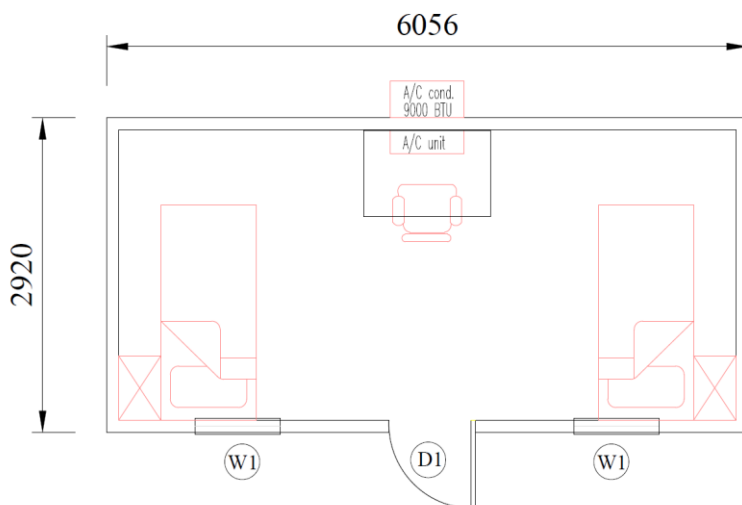

فرنیچر پلان کانتینر تی آی ام

ساختمان های کانتینری

.....

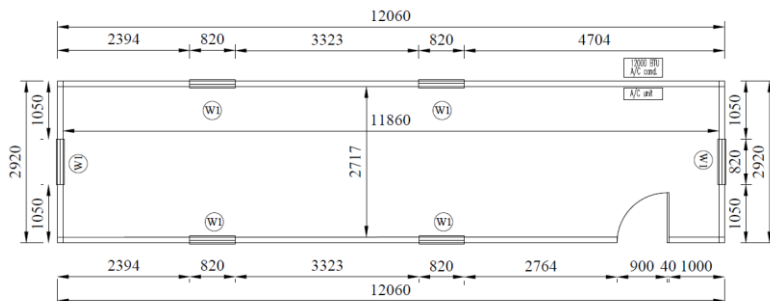

پلان کانتینر تی آی ام

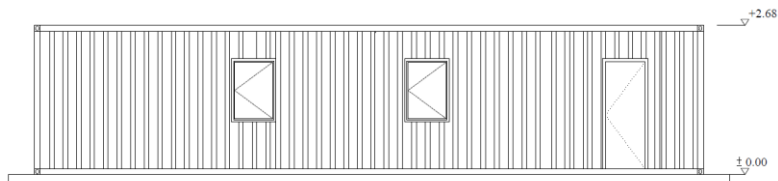

نمای جانبی کانتینر تی آی ام

ساختمان های کانتینری

.....

+2.68

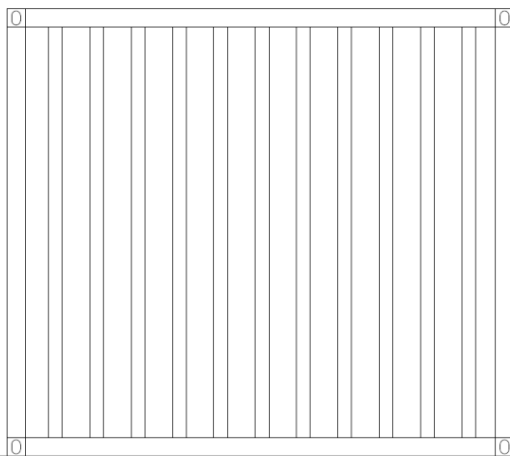

+0.00



+2.68

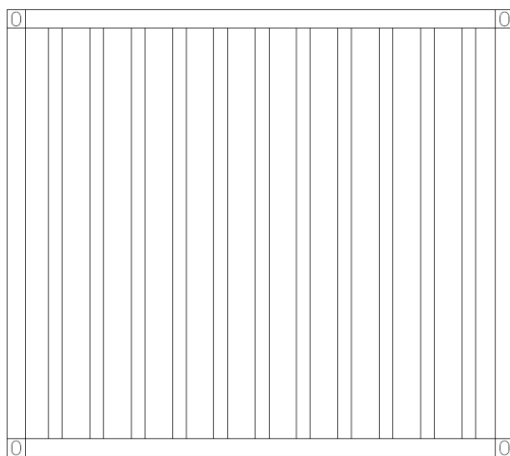

+0.00



نما های پیشرو و عقب کانتینر تی آی ام

ساختمان های کانتینری

.....

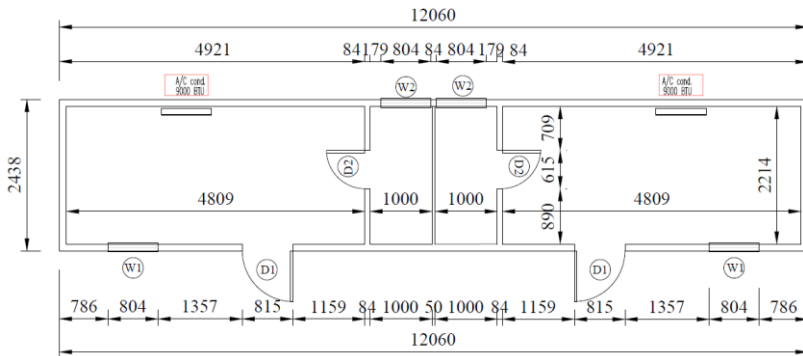

پلان کانتینر تشناب دار تی آی ام

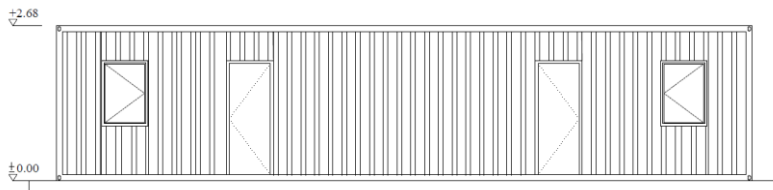

نمای جانبی کانتینر تشناب دار تی آی ام

ساختمان های کانتینری

+2.68

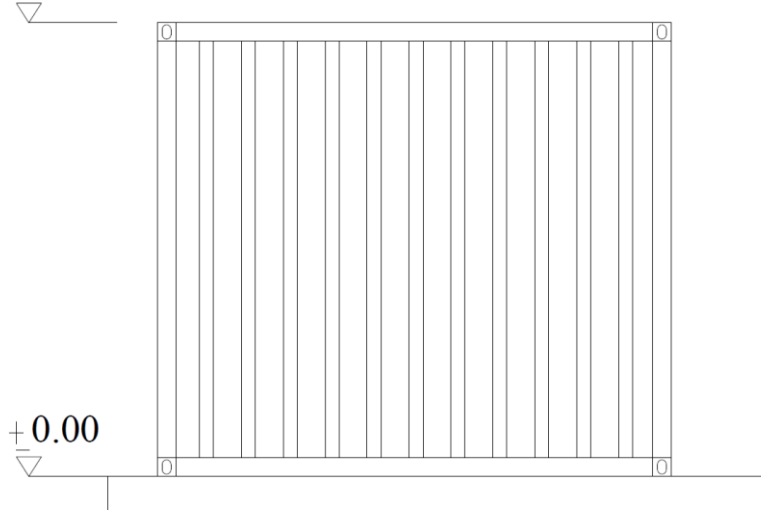

نمای پیشرو و عقب کانتینر تشناب دار تی آی ام

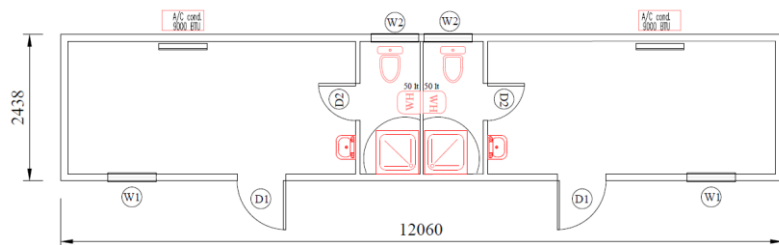

فرنیچر پلان کانتینر تشناب دار تی آی ام

ساختمان های کانتینری

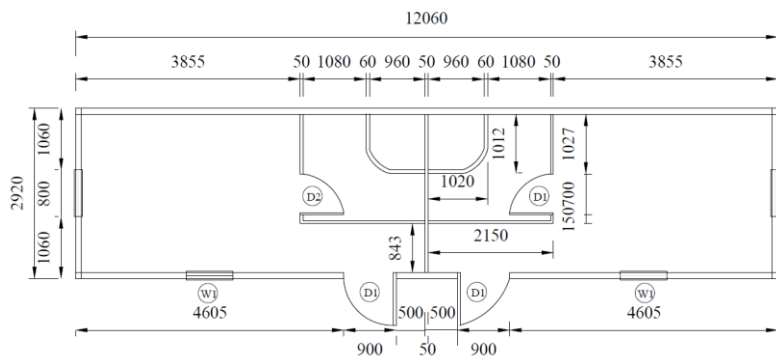

پلان کانتینر حمام دار تی آی ام

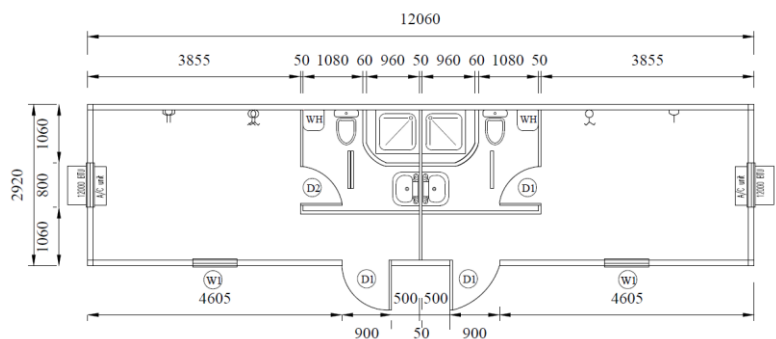

فرنیچر پلان کانتینر حمام دار تی آی ام

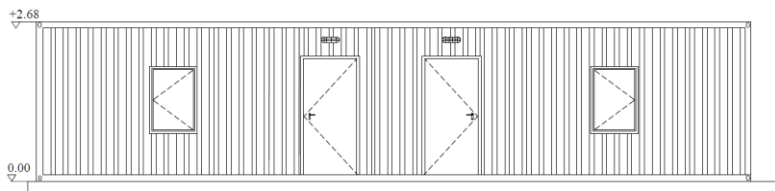

نمای جانبی کانتینر تشناب دار تی آی ام

ساختمان های کانتینری

.....

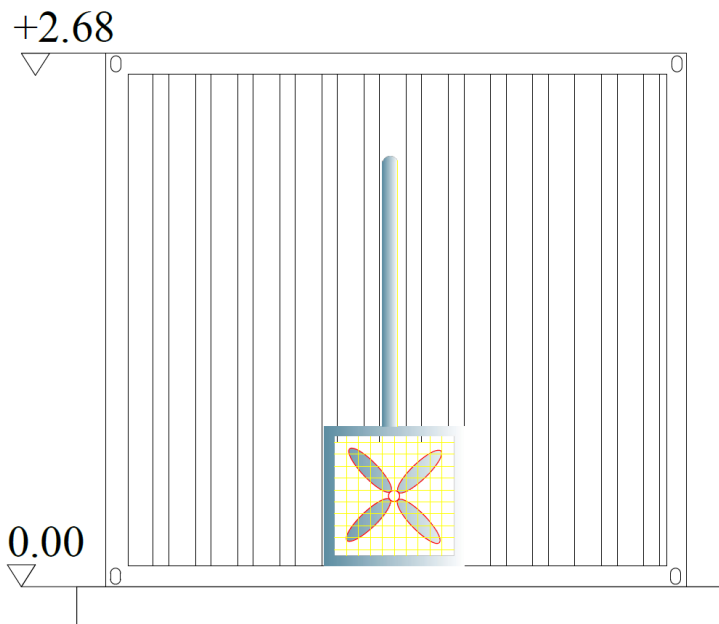

نمای پیشرو و عقب کانتینر تشناب دار تی آی ام

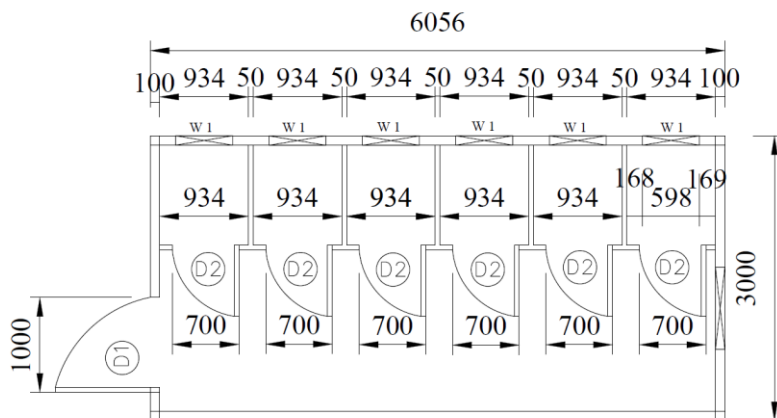

پلان کانتینر حمام تی آی ام

ساختمان های کانتینری

.....

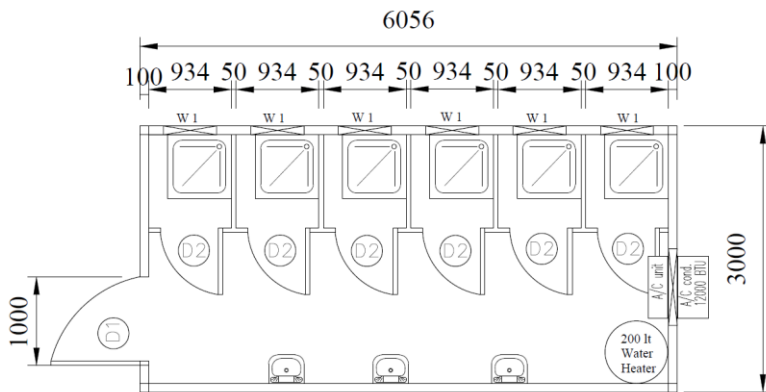

فرنیچر پلان کانتینر حمام تی آی ام

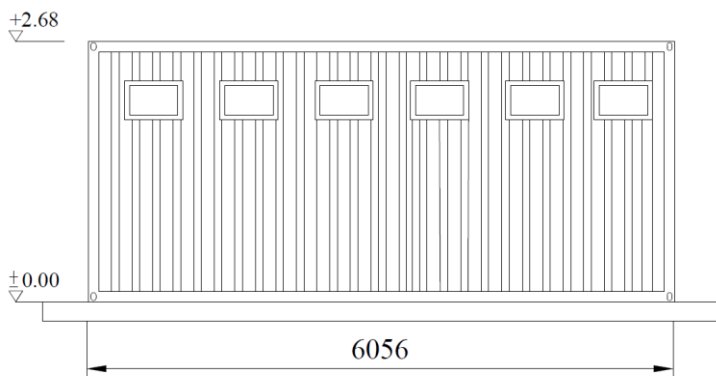

نمای جانبی کانتینر حمام تی آی ام

ساختمان های کانتینری

.....

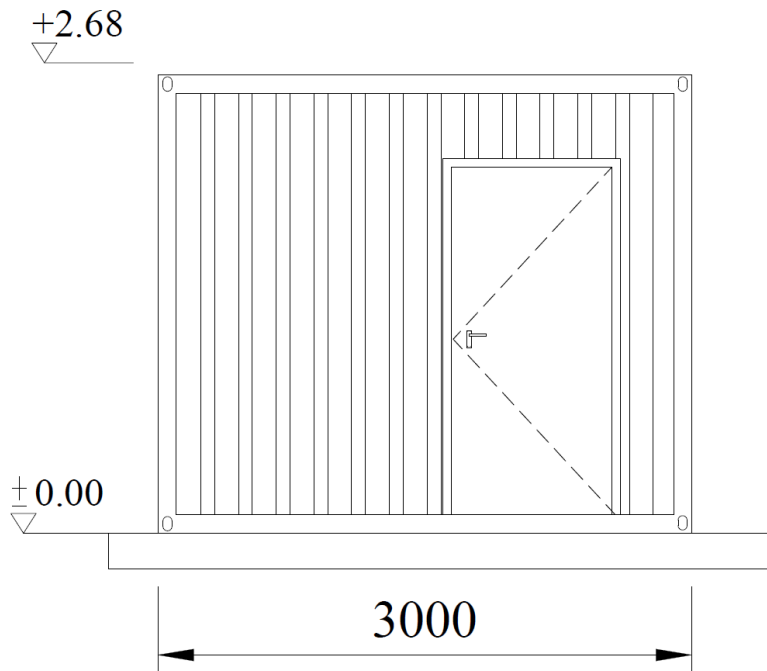

نمای پیشرو کانتینر حمام تی آی ام

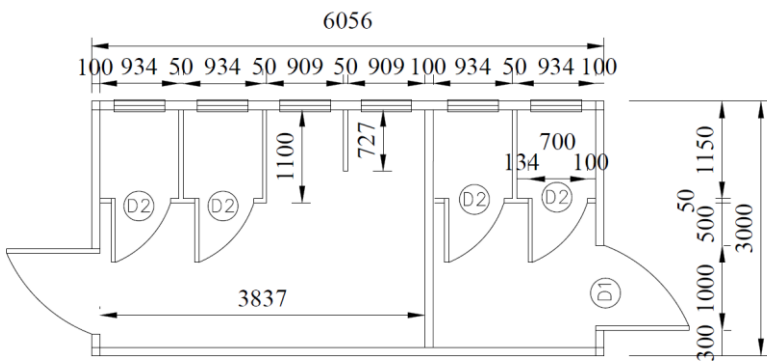

پلان کانتینر تشناب مردانه و زنانه تی آی ام

ساختمان های کانتینری

.....

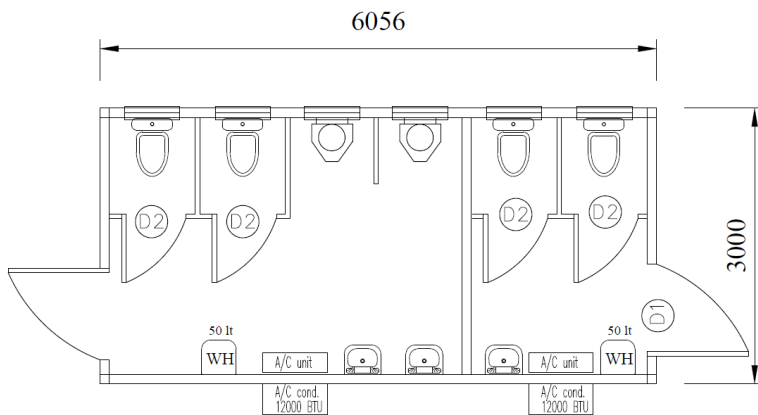

فرنیچر پلان کانتینر تشناب مردانه و زنانه تی آی ام

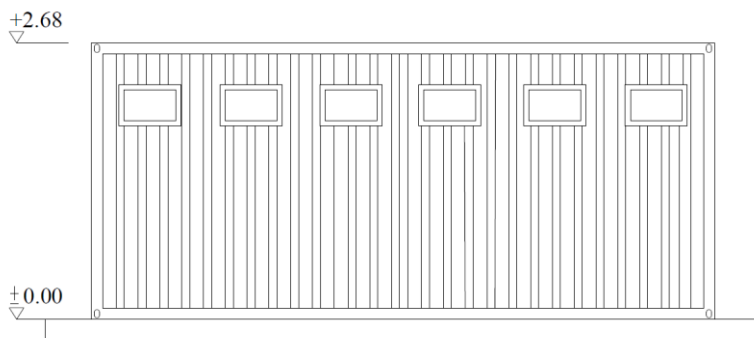

نمای جانبی کانتینر تشناب مردانه و زنانه تی آی ام

ساختمان های کانتینری

+2.68



+0.00

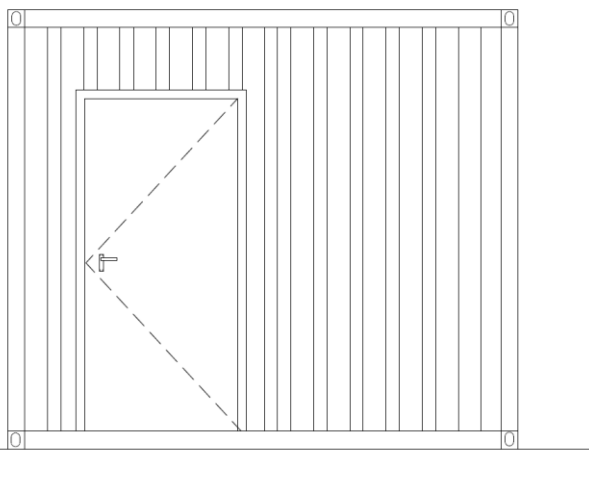
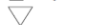

نمای پیشروی کانتینر تشناب مردانه و زنانه تی آی ام

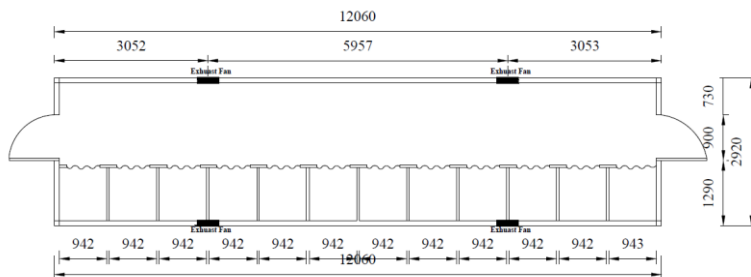

پلان کانتینر حمام تی آی ام

ساختمان های کانتینری

.....

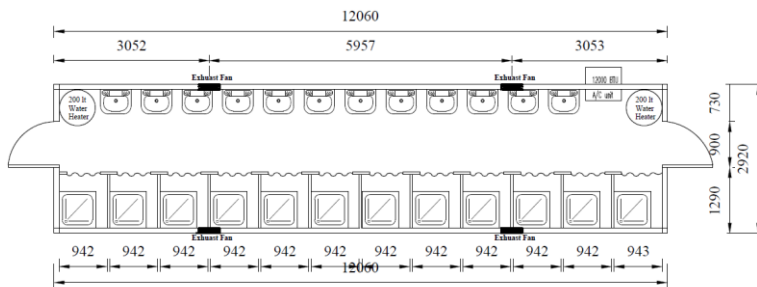

فرنیچر پلان کانتینر حمام تی آی ام

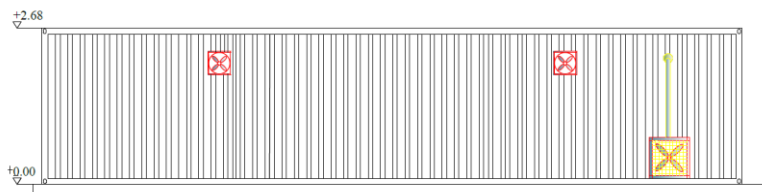

نمای جانبی کانتینر حمام تی آی ام

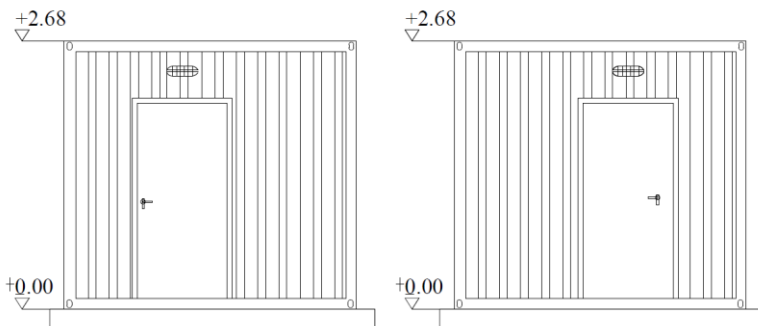

نمای های پیشرو و عقب کانتینر حمام تونلی تی آی ام

ساختمان های کانتینری

.....

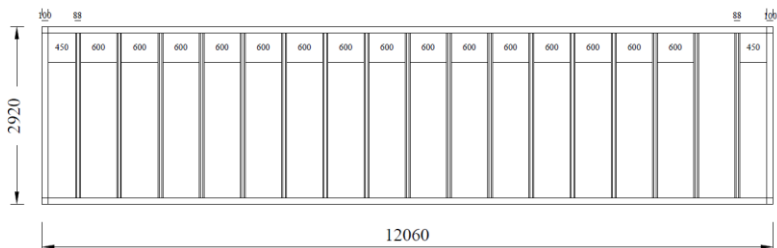

پلان چوکات بندی فرش کانتینر حمام تی آی ام

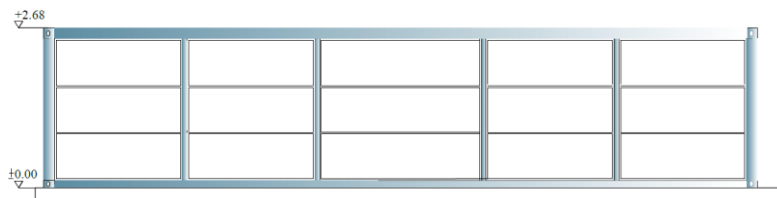

پلان چوکات بندی دیوار کانتینر حمام تی آی ام

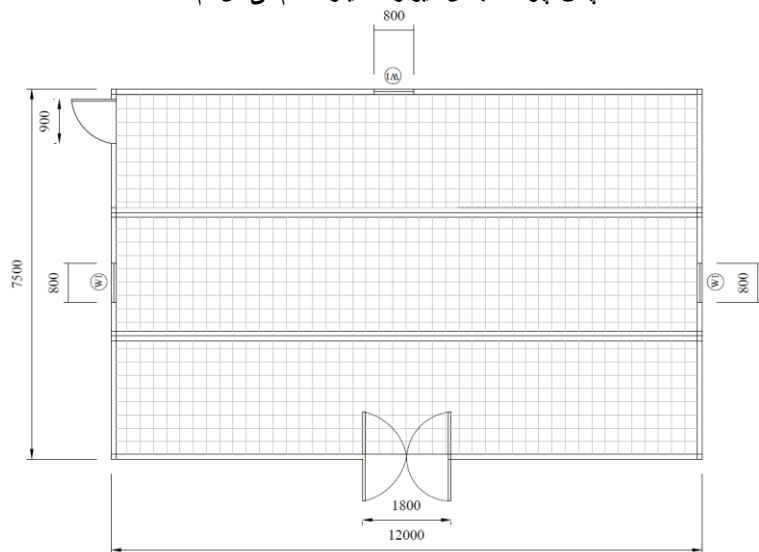

پلان کانکس کانتینر های تی آی ام

ساختمان های کانتینری

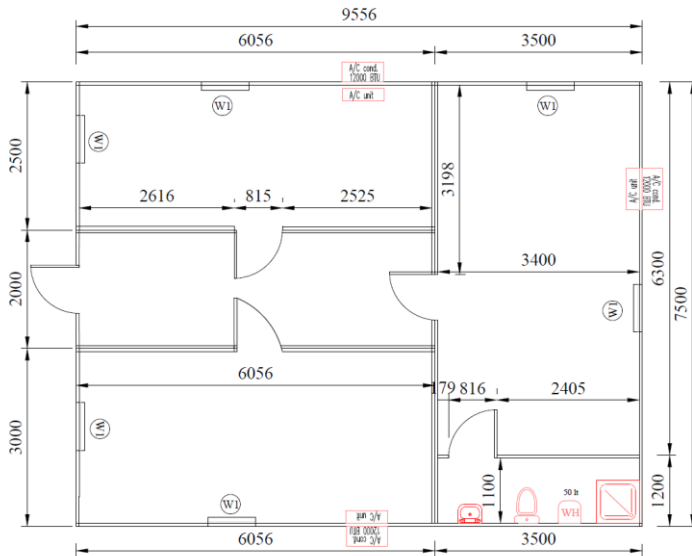

پلان کانکس کانتینر های تی آی ام

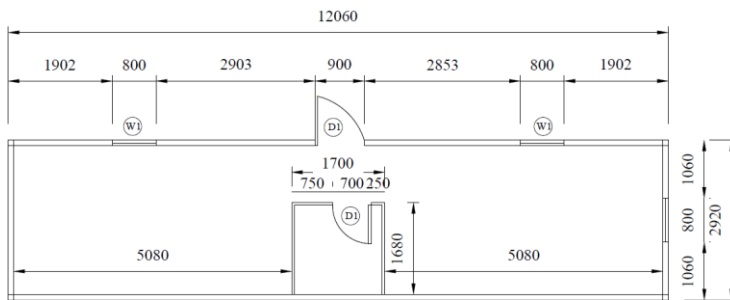

پلان کانتینر های تی آی ام

ساختمان های کانتینری

.....

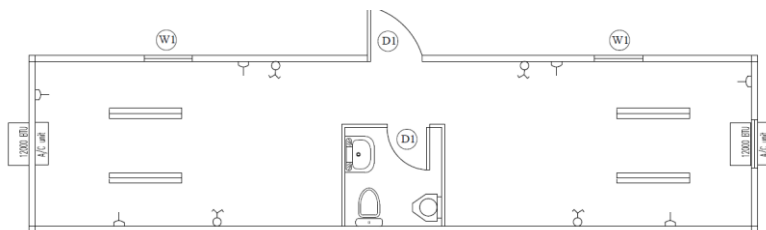

فرنیچر پلان کانتینر های تی آی ام

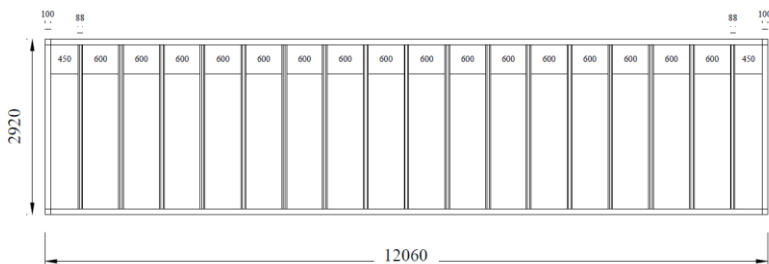

پلان چوکات بندی فرش کانتینر های تی آی ام

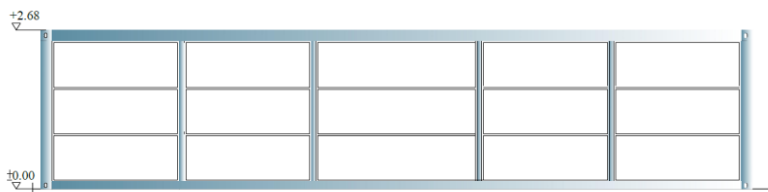

پلان چوکات بندی دیوار کانتینر های تی آی ام

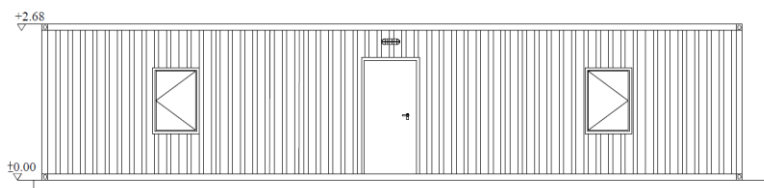

نمای جانبی کانتینر های تی آی ام

ساختمان های کانتینری

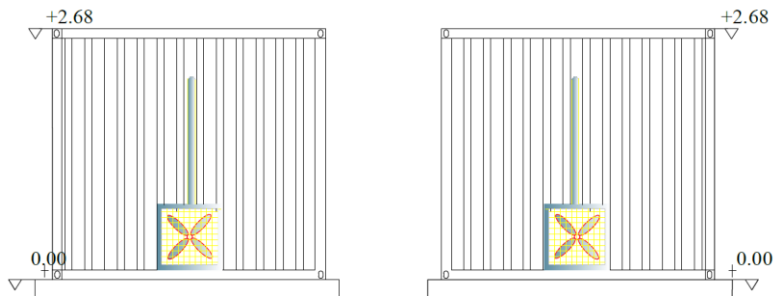

نمای پیشرو و عقبی کانتینر های تی آی ام

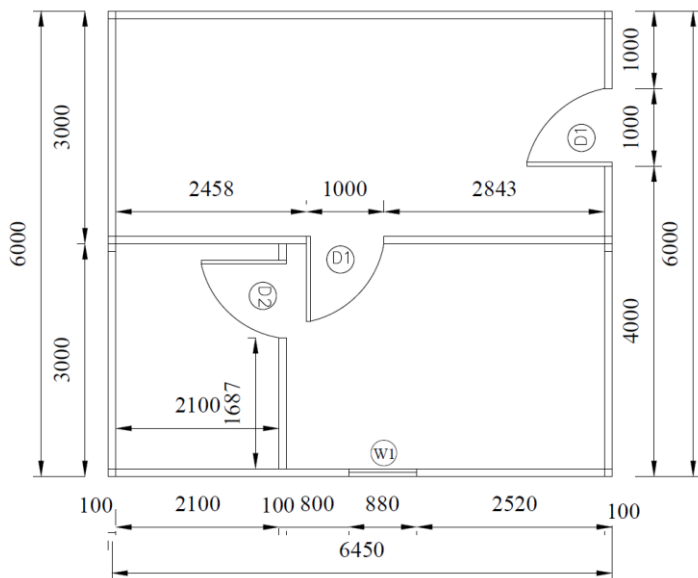

پلان کانکس کانتینر های تی آی ام

ساختمان های کانتینری

.....

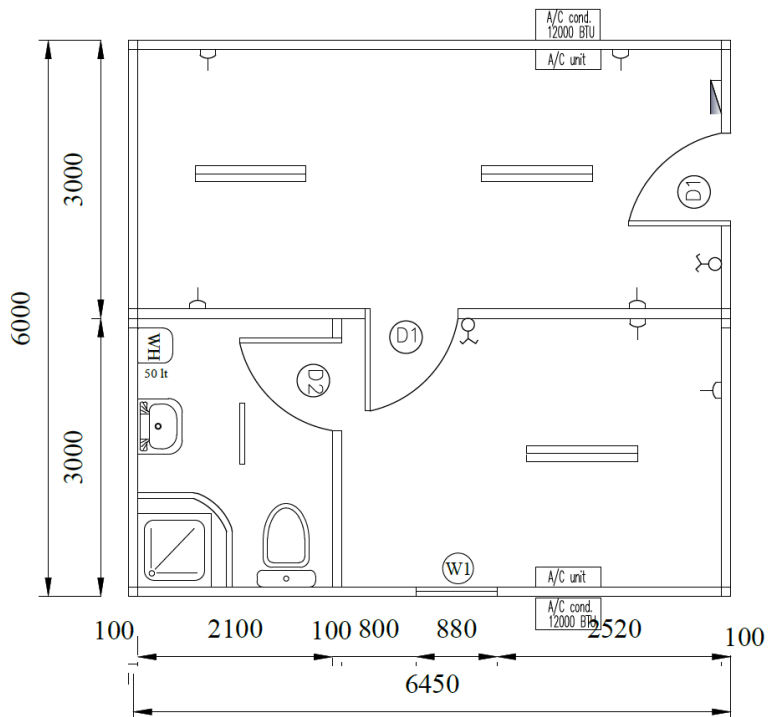

فرنیچر پلان کانکس کانتینر های تی آی ام

ساختمان های کانتینری

.....

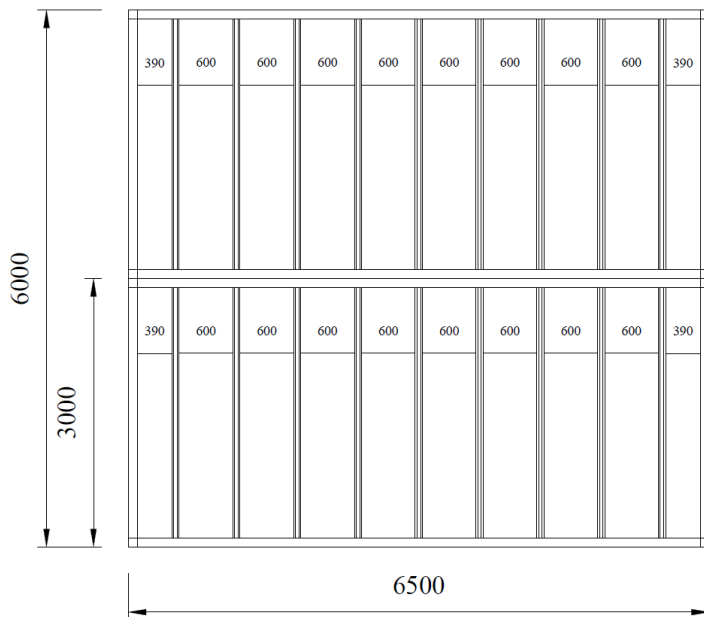

پلان چوکات بندی فرش کانکس کانتینر های تی آی ام

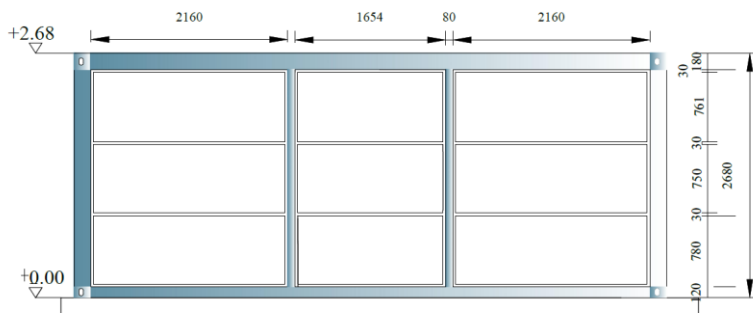

پلان شده بندی دیوار کانکس کانتینر های تی آی ام

ساختمان های کانتینری

.....

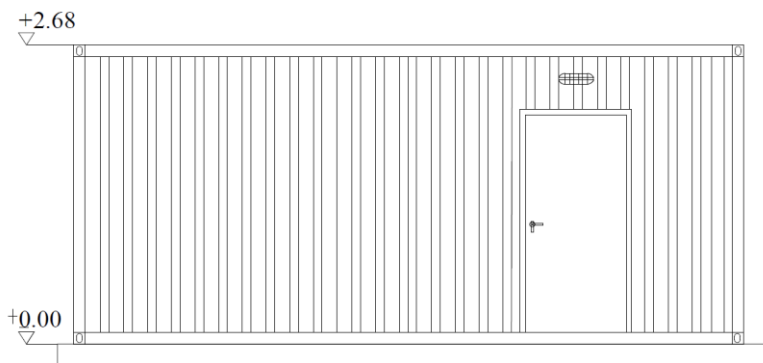

نمای جانبی کانکس کانتینر های تی آی ام

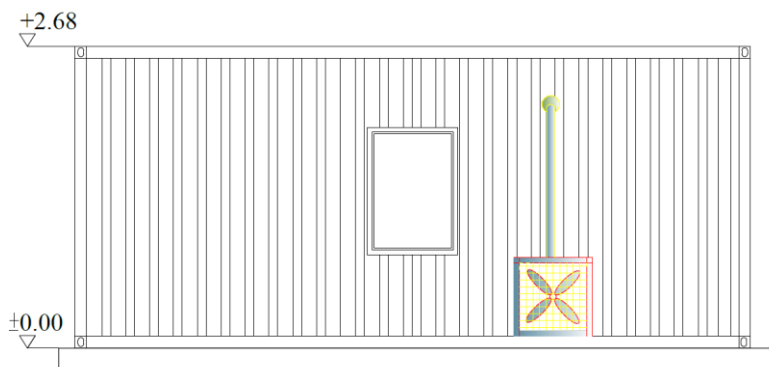

نمای جانبی کانکس کانتینر های تی آی ام

ساختمان های کانتینری

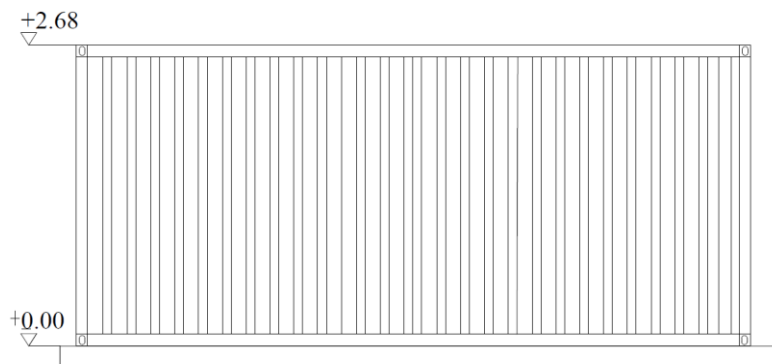

نمای جانبی کانکس کانتینر های تی آی ام

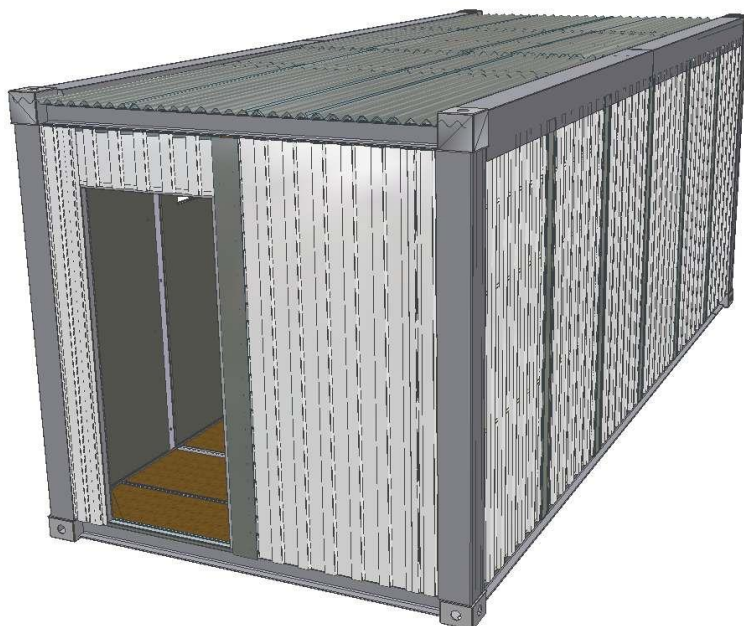

تصویری سه بعدی کانتینر تی آی ام برای تولید

ساختمان های کانتینری

.....



تصویری سه بعدی کانتینر تی آی ام برای تولید

ساختمان های کانتینری

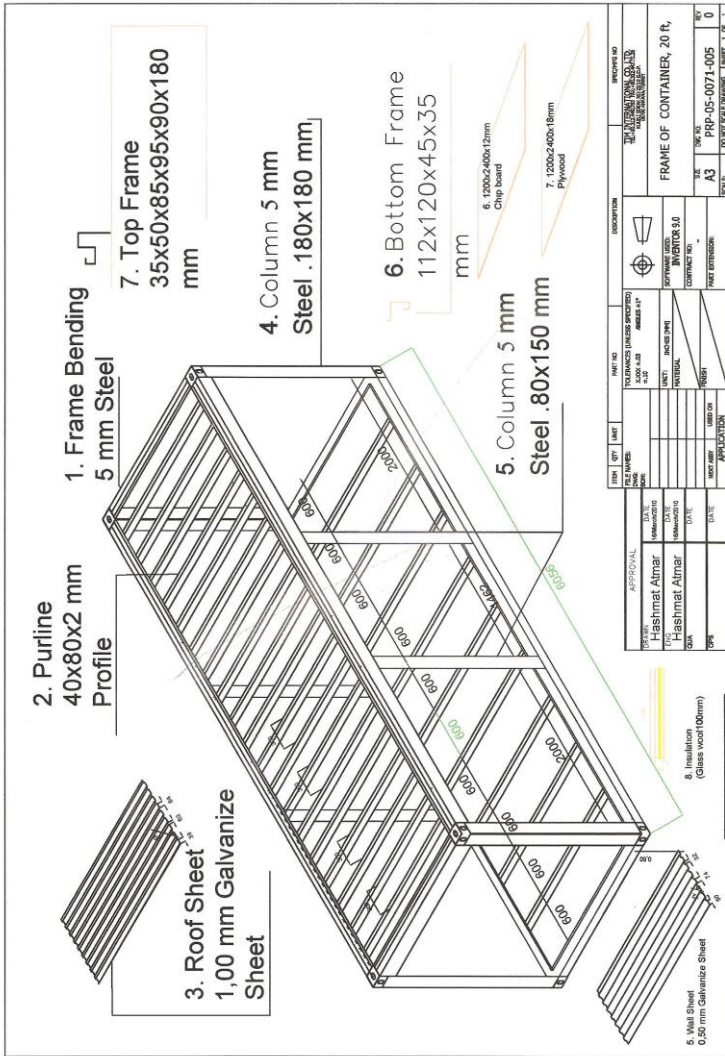

نقشه اسکلت بندی کانتینر تی آی ام

ساختمان های کانتینری

.....

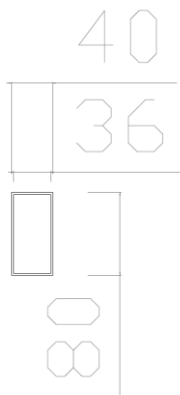

نقشه قطع پروفیل بالایی کانتینر تی آی ام

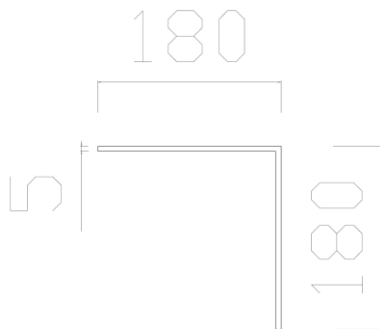

پلان انگلارن پایه کانتینر تی آی ام

ساختمان های کانتینری

.....

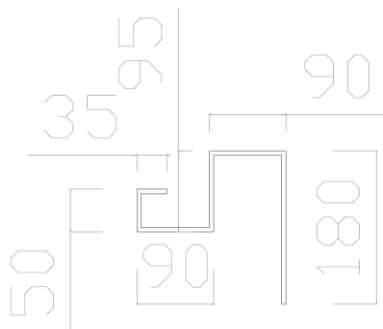

نقشه قطع چوکات بالایی کانتینر تی آی ام

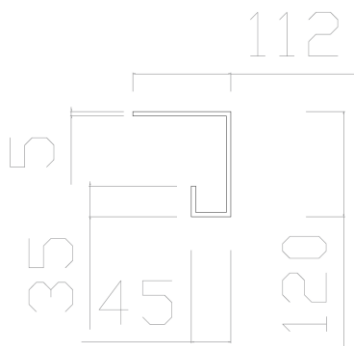

نقشه قطع چوکات پایانی کانتینر تی آی ام

ساختمان های کانتینری

.....

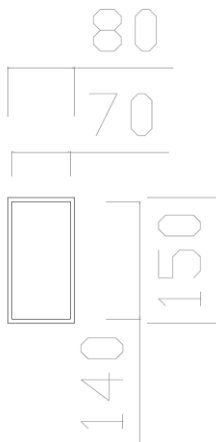

نقشه قطع چوکات (پایه) وسطی کانتینر تی آی ام

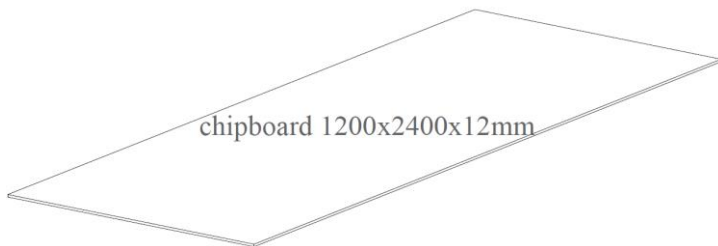

نقشه تخته های دیوار کانتینر تی آی ام

ساختمان های کانتینری

.....

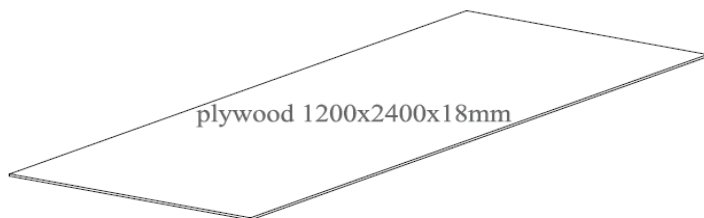

نقشه تخته های پلای وود فرش کانتینر تی آی ام

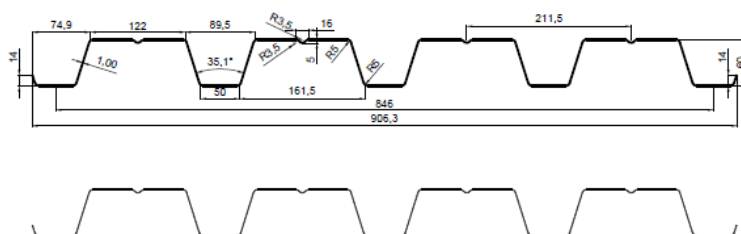

نقشه آهن چادر بام کانتینر تی آی ام

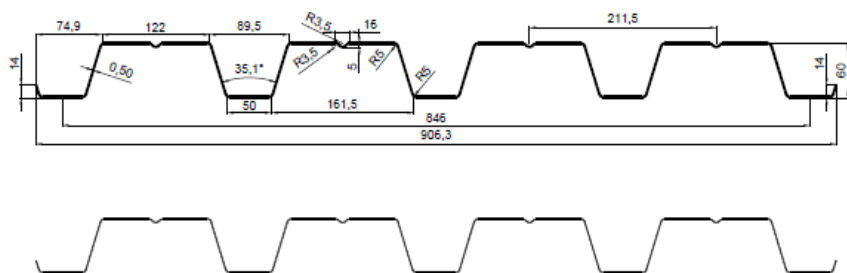

نقشه آهن چادر دیوار کانتینر تی آی ام

ساختمان های کانتینری



تصویری از برشکاری فلز سیاه برای کانتینر در فابریکه تی آی ام



تصویری از جریان چوکات بندی کانتینر سازی در فابریکه تی آی ام

ساختمان های کانتینری



تصویری از جریان چوکات بندی کانتینر سازی در فابریکه تی آی ام



تصویری از جریان بام کانتینر سازی در فابریکه تی آی ام

ساختمان های کانتینری



تصویری از جریان چوکات بندی کانتینر سازی در فابریکه تی آی ام

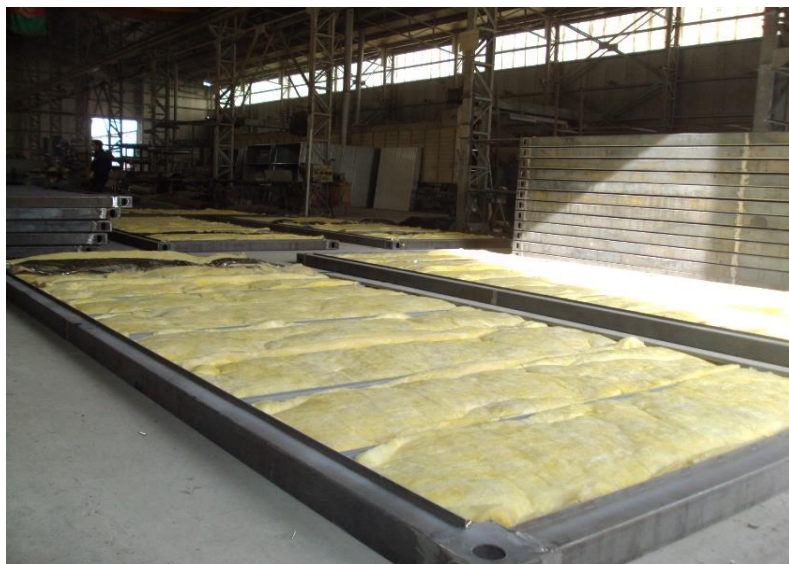

تصویری از جریان عایق کاری کانتینر سازی در فابریکه تی آی ام

ساختمان های کانتینری

.....



تصویری از جریان عایق کاری کانتینر سازی در فابریکه تی آی ام

ساختمان های کانتینری

.....

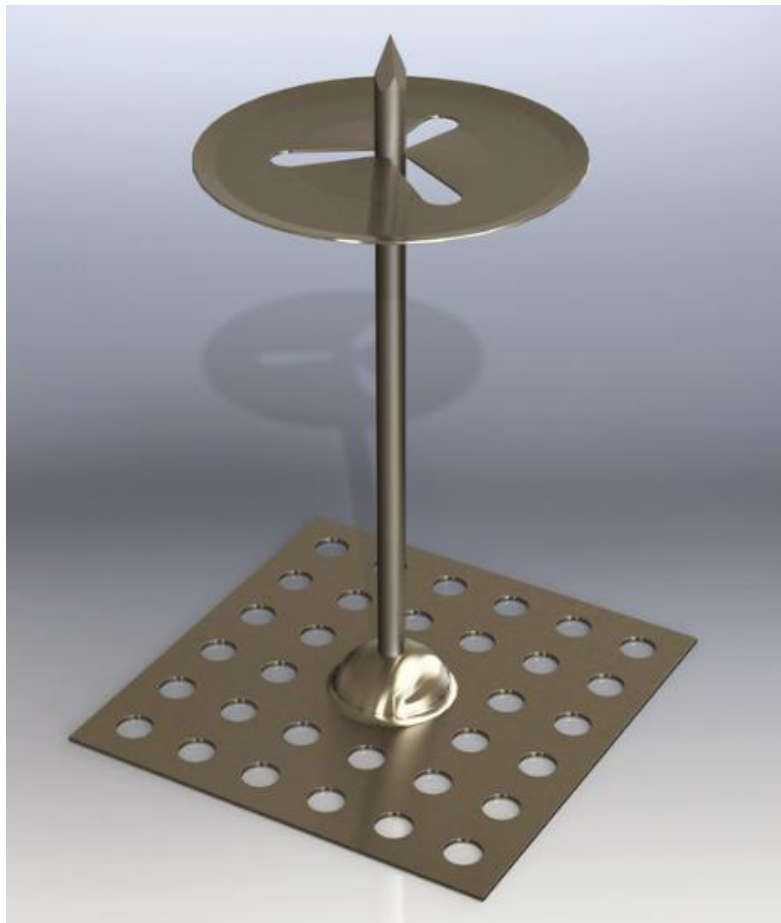

تصویری استفاده از میخ های مخصوص عایق کاری در کانتینر سازی در فابریکه تی آی
ام

ساختمان های کانتینری

.....



تصویری از جریان عایق کاری بام کانتینر سازی در فابریکه تی آی ام

ساختمان های کانتینری



تصویری از جریان نلدوانی در دیوار کانتینر سازی در فابریکه تی آی ام

ساختمان های کانتینری



تصویری از جریان نلدوانی در دیوار کانتینر سازی در فابریکه تی آی ام

ساختمان های کانتینری



تصویری از جریان نلدوانی در دیوار کانتینر سازی در فابریکه تی آی ام

ساختمان های کانتینری



تصویری از جریان نلدوانی در دیوار کانتینر سازی در فابریکه تی آی ام

ساختمان های کانتینری

.....



تصویری از جریان نلدوانی بدرفت فرش کانتینر سازی در فابریکه تی آی ام

ساختمان های کانتینری



تصویری از جریان نلدوانی بدرفت فرش کانتینر سازی در فابریکه تی آی ام

ساختمان های کانتینری



تصویری از جریان نلدوانی در دیوارهای وسطی کانتینر سازی در فابریکه تی آی ام

ساختمان های کانتینری



تصویری از جریان نلدوانی دیوار های وسطی کانتینر سازی در فابریکه تی آی ام

ساختمان های کانتینری

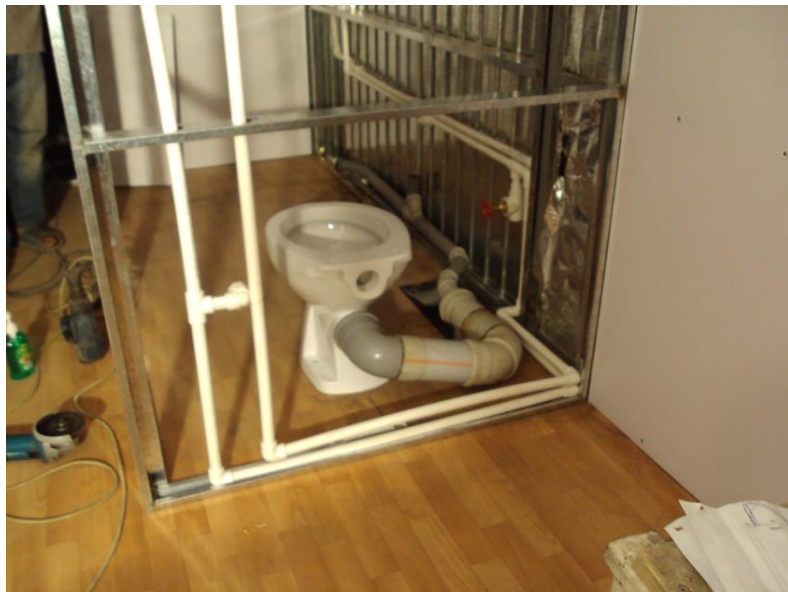

تصویری از جریان نلدوانی دیوار های وسطی کانتینر سازی در فابریکه تی آی ام

ساختمان های کانتینری

.....

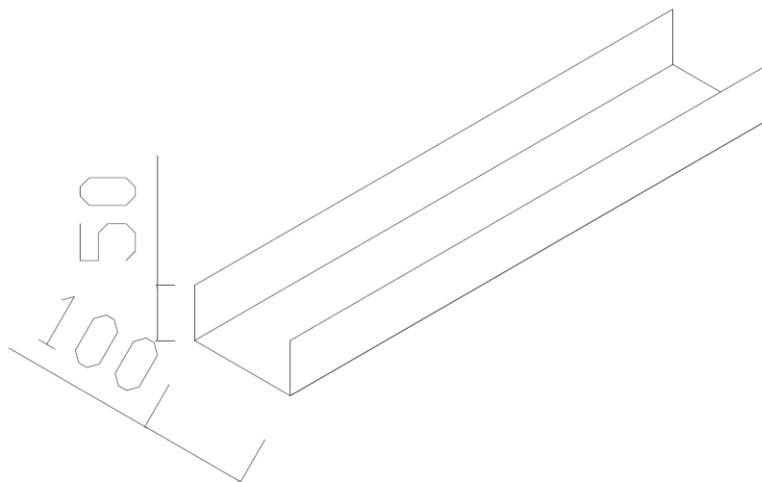

نقشه چابنل فرش دیوار کناری کانتینر های تی آی ام

ساختمان های کانتینری

.....

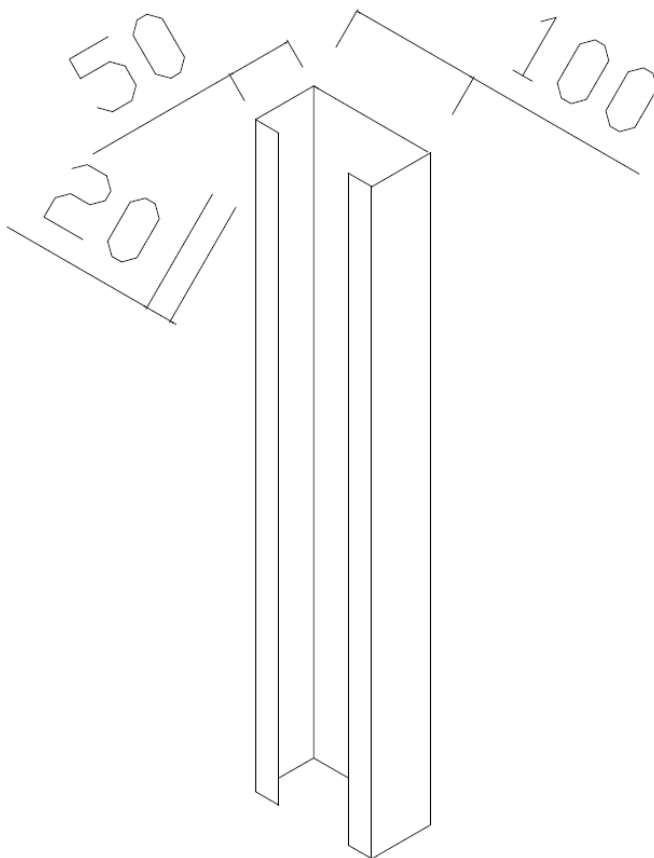

نقشه چابنل عمودی دیوار کناری کانتینر های تی آی ام

ساختمان های کانتینری

.....

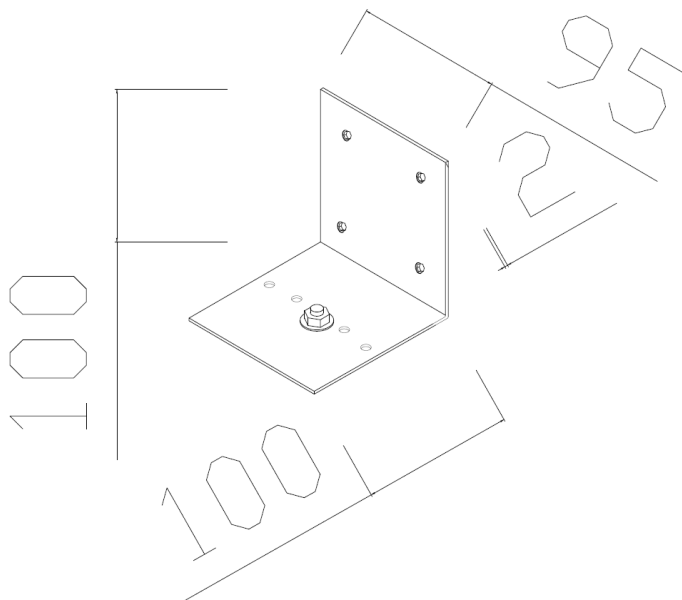

نقشه ال ارتباط چینل فرش با دیوار کناری کانتینر های تی آی ام

ساختمان های کانتینری

.....

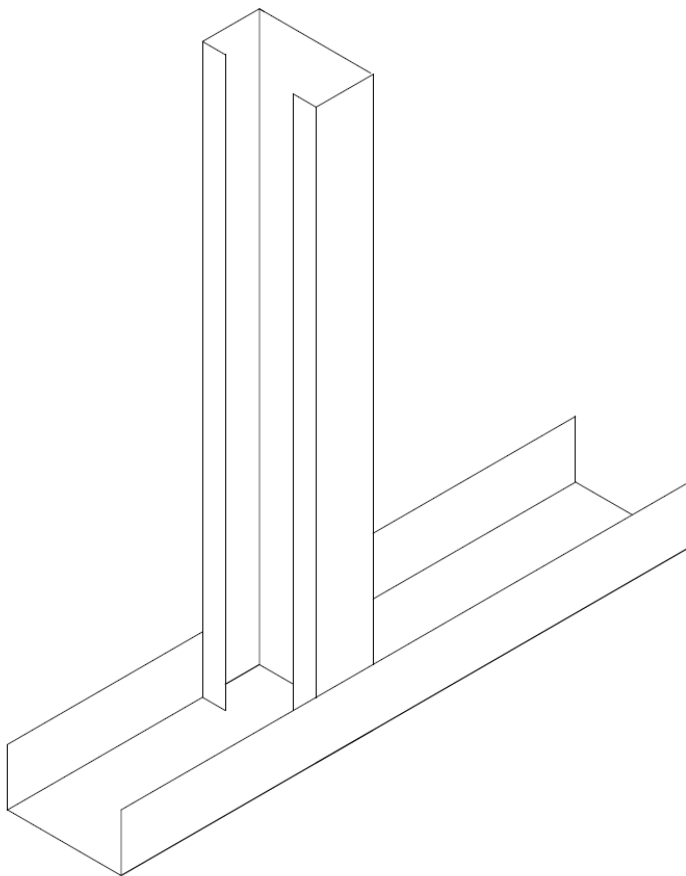

نقشه چابنل فرش با چینل دیوار کناری کانتینر های تی آی ام

ساختمان های کانتینری

.....

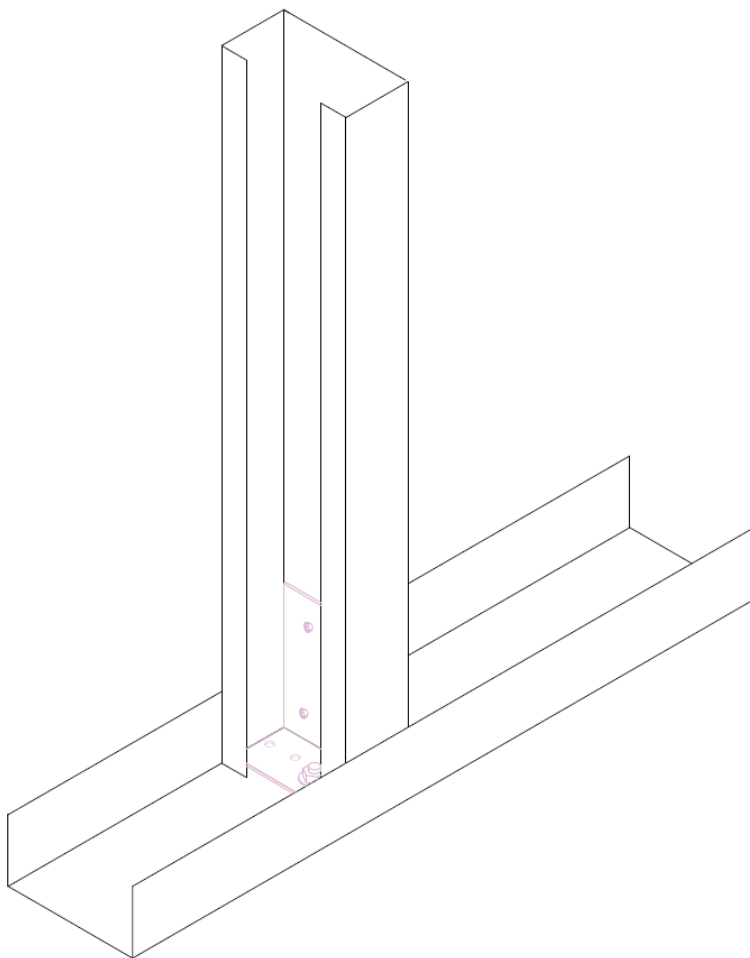

نقشه منتاژ چابنل فرش و دیوار کناری کانتینر های تی آی ام

ساختمان های کانتینری



تصویر منتهای چنل های افقی و عمودی به شکل ولدنگ در کانتینر های تی آی ام

ساختمان های کانتینری

.....



تصویر نصب فیوز بکس در کانتینر های تی آی ام

ساختمان های کانتینری

.....



تصویر انتریر کانتینر های تی آی ام

ساختمان های کانتینری

.....



تصویر انتریر کانتینر های تی آی ام

ساختمان های کانتینری

.....



تصویر انتریر (نصب ساکت) کانتینر های تی آی ام

ساختمان های کانتینری

.....



تصویر انتریر کانتینر های تی آی ام

ساختمان های کانتینری

.....



تصویر انتریر کانتینر های تی آی ام

ساختمان های کانتینری



تصویر انتریر نشناب کانتینر های تی آی ام

ساختمان های کانتینری



تصویر انتریر حمام کانتینر های تی آی ام

ساختمان های کانتینری



تصویر انتریر تشناب کانتینر های تی آی ام

ساختمان های کانتینری

.....



تصویر انتریر تشناب کانتینر های تی آی ام

ساختمان های کانتینری

.....



تصویر انتریر نشناب کانتینر های تی آی ام

ساختمان های کانتینری

.....



تصویر انتریر تشناب کانتینر های تی آی ام

ساختمان های کانتینری

.....



تصویر انتریر نشناب کانتینر های تی آی ام

ساختمان های کانتینری

.....



تصویر انتریر حمام کانتینر های تی آی ام

ساختمان های کانتینری



تصویر انتریر تشناب کانتینر های تی آی ام

ساختمان های کانتینری

.....



تصویر انتریر تشناب کانتینر های تی آی ام

ساختمان های کانتینری

.....



تصویر انتریر کانتینر های تی آی ام

ساختمان های کانتینری

.....



تصویر انتریر کانتینر های تی آی ام

ساختمان های کانتینری

.....



تصویر انتریر کانتینر های تی آی ام

ساختمان های کانتینری

.....



تصویر انتریر کانتینر های تی آی ام

ساختمان های کانتینری

.....



تصویر انتریر کانتینر های تی آی ام

ساختمان های کانتینری

.....



تصویر انتریر کانتینر های تی آی ام

ساختمان های کانتینری

.....



تصویر انتریر کانتینر های تی آی ام

ساختمان های کانتینری

.....



تصویر انتریر کانتینر های تی آی ام

ساختمان های کانتینری

.....



تصویر انتریر کانتینر های تی آی ام

ساختمان های کانتینری

.....



تصویر انتریر کانتینر های تی آی ام

ساختمان های کانتینری

.....



تصویر انتریر کانتینر های تی آی ام

ساختمان های کانتینری



تصویر انتریر کانتینر های تی آی ام

ساختمان های کانتینری

.....



تصویر انتریر کانتینر های تی آی ام

ساختمان های کانتینری

.....



تصویر انتریر کانتینر های تی آی ام

ساختمان های کانتینری

.....



تصویر انتریر کانتینر های تی آی ام

ساختمان های کانتینری

.....



تصویر انتریر کانتینر های تی آی ام

ساختمان های کانتینری

.....



تصویر انتریر کانتینر های تی آی ام

ساختمان های کانتینری



تصویر ماشین رنگ کوره بی فابریکه تی آی ام

ساختمان های کانتینری



تصویر ماشین رنگ کوره بی تی آی ام

ساختمان های کانتینری

.....

دروازه های تی آی ام:

کمپنی تی آی ام دارای ظرفیت دیزاین و تولید هر نوع دروازه ها برای کانتینر ها، کانکس ها، کانتینر های ستندرد خارجی، ضد ضربه، ناسوز، زرهی بوده و با در نظر داشت نقشه های ارایه شده تولید بود.



تصویر جریان تولید چوکات های دروازه کانتینر تی آی ام

ساختمان های کانتینری

.....



تصویر جریان تولید چوکات های دروازه کانتینر تی آی ام

ساختمان های کانتینری

.....



تصویر جریان تولید چوکات های دروازه کانتینر تی آی ام

ساختمان های کانتینری



تصویر جریان تولید چوکات های دروازه تی آی ام

ساختمان های کانتینری

.....



تصویر جریان تولید چوکات های دروازه تی آی ام



تصویر جریان رنگ چوکات های دروازه کانتینر تی آی ام

ساختمان های کانتینری

.....



تصویر جریان رنگ چوکات های دروازه کانتینر تی آی ام



تصویر جریان تولید پله های دروازه کانتینر تی آی ام

ساختمان های کانتینری



تصویر جریان پاک کاری قبل از رنگ پله های دروازه کانتینر تی آی ام



تصویر جریان رنگ پله های دروازه کانتینر تی آی ام

ساختمان های کانتینری

.....



تصویر جریان رنگ پله های دروازه کانتینر تی آی ام



تصویر جریان رنگ پله های دروازه کانتینر تی آی ام

ساختمان های کانتینری



تصویر جریان رنگ پله های دروازه کانتینر تی آی ام

ساختمان های کانتینری

.....



تصویر از پله های رنگ شده دروازه کانتینر تی آی ام

ساختمان های کانتینری



تصویر از عایق کاری پله های رنگ شده دروازه کانتینر تی آی ام



تصویر ریوت کاری بعد از عایق کاری پله های رنگ شده دروازه کانتینر تی آی ام

ساختمان های کانتینری

.....



تصویر از بسته بندی پله های رنگ شده دروازه کانتینر تی آی ام



تصویر از کانکس های کانتینر تی آی ام

ساختمان های کانتینری

.....



تصویر از کانکس های کانتینر تی آی ام

ساختمان های کانتینری

.....



تصویر از کانکس های کانتینر تی آی ام

ساختمان های کانتینری

.....



تصویر از کانکس های کانتینر تی آی ام

ساختمان های کانتینری

.....



تصویر از کانکس های کانتینر تی آی ام

ساختمان های کانتینری

.....



تصویر از کانکس های کانتینر تی آی ام

ساختمان های کانتینری

.....



تصویر از کانکس های کانتینر تی آی ام

ساختمان های کانتینری

.....



تصویر از کانکس های کانتینر تی آی ام

ساختمان های کانتینری

.....



تصویر از کانکس های کانتینر تی آی ام

ساختمان های کانتینری

.....



تصویر از کانکس های کانتینر تی آی ام

ساختمان های کانتینری

.....



تصویر از کانکس های کانتینر تی آی ام

ساختمان های کانتینری

.....



تصویر از کانکس های کانتینر تی آی ام

ساختمان های کانتینری



تصویر قسمتی از کانتینر تی آی ام

ساختمان های کانتینری

.....



تصویر قسمتی از کانتینر تی آی ام

ساختمان های کانتینری

.....



تصویر قسمتی از کانتینر تی آی ام

ساختمان های کانتینری

.....



تصویر قسمتی از کانتینر تی آی ام

ساختمان های کانتینری

.....



تصویر قسمتی از کانتینر تی آی ام

ساختمان های کانتینری

.....



تصویر قسمتی از کانتینر تی آی ام

ساختمان های کانتینری

.....

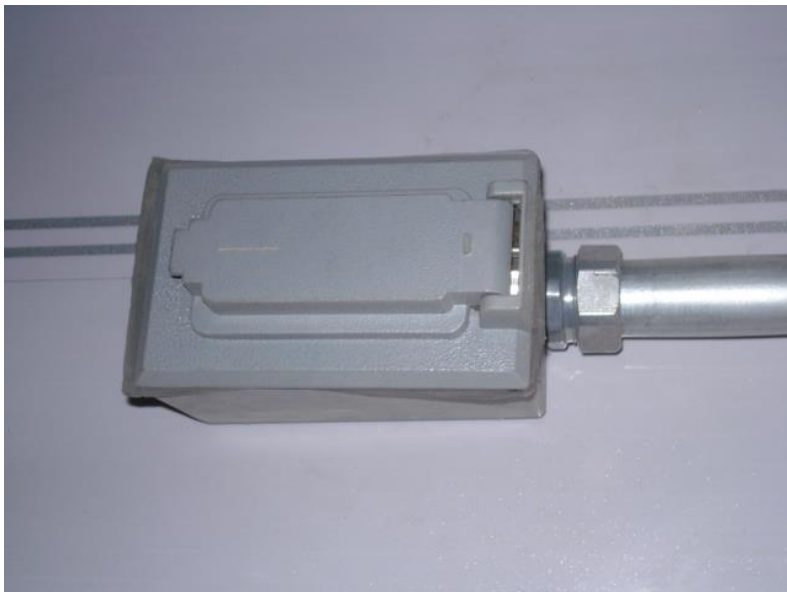

تصویر قسمتی از کانتینر تی آی ام

ساختمان های کانتینری

.....



تصویر قسمتی از کانتینر تی آی ام

ساختمان های کانتینری

.....



تصویر قسمتی از کانتینر تی آی ام

ساختمان های کانتینری

.....



تصویر قسمتی از کانتینر تی آی ام

ساختمان های کانتینری

.....



تصویر قسمتی از کانتینر تی آی ام

ساختمان های کانتینری

.....



تصویر قسمتی از کانتینر تی آی ام

ساختمان های کانتینری

.....



تصویر قسمتی از کانتینر تی آی ام

ساختمان های کانتینری

.....



تصویر قسمتی از کانتینر تی آی ام

ساختمان های کانتینری

.....



تصویر قسمتی از کانتینر تی آی ام

ساختمان های کانتینری

.....



تصویر قسمتی از کانتینر تی آی ام

ساختمان های کانتینری

.....



تصویر قسمتی از کانتینر تی آی ام

ساختمان های کانتینری

.....



تصویر قسمتی از کانتینر تی آی ام

ساختمان های کانتینری

.....



تصویر قسمتی از کانتینر تی آی ام

ساختمان های کانتینری

.....



تصویر قسمتی از کانتینر تی آی ام

ساختمان های کانتینری

.....

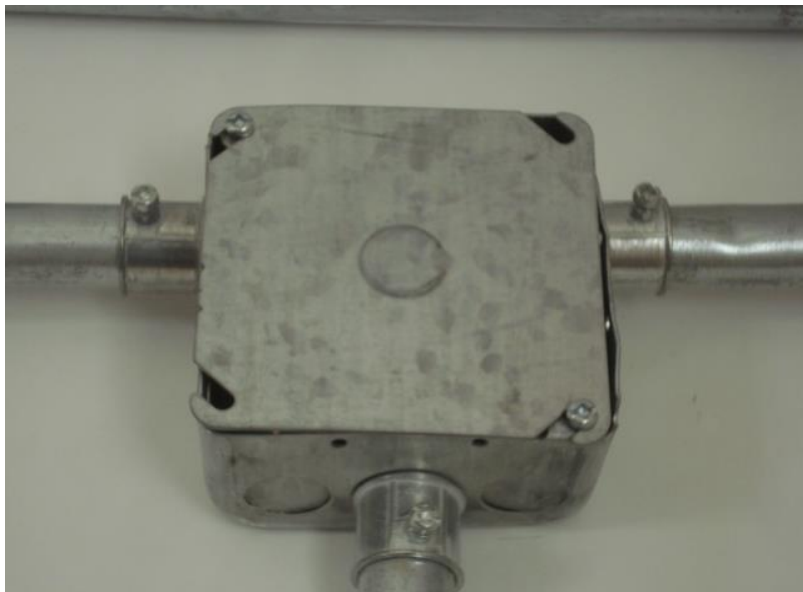

تصویر قسمتی از کانتینر تی آی ام

ساختمان های کانتینری

.....

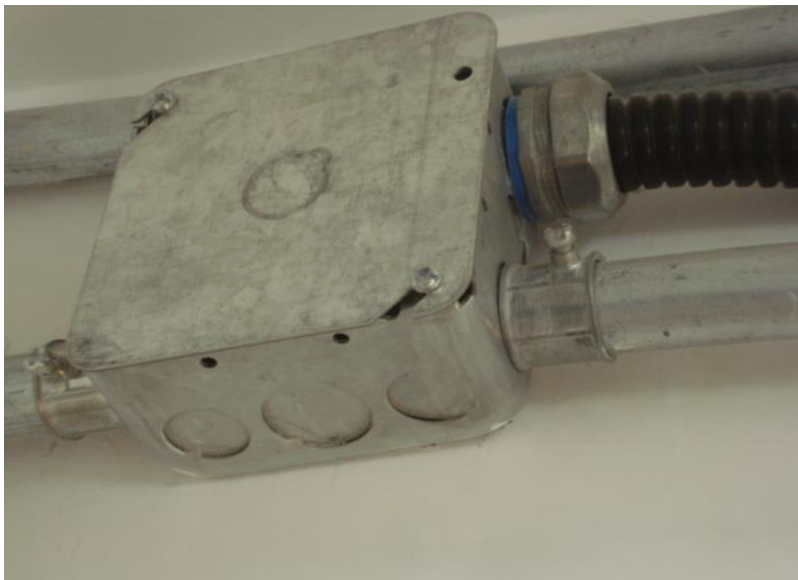

تصویر قسمتی از کانتینر تی آی ام

ساختمان های کانتینری

.....



تصویر قسمتی از کانتینر تی آی ام

ساختمان های کانتینری

.....



تصویر قسمتی از کانتینر تی آی ام

ساختمان های کانتینری

.....



تصویر قسمتی از کانتینر تی آی ام

ساختمان های کانتینری

.....



تصویر قسمتی از کانتینر تی آی ام

ساختمان های کانتینری

.....



تصویر قسمتی از کانتینر تی آی ام

ساختمان های کانتینری

.....



تصویر قسمتی از کانتینر تی آی ام

ساختمان های کانتینری

.....



تصویر قسمتی از کانتینر تی آی ام

ساختمان های کانتینری

.....



تصویر قسمتی از کانتینر تی آی ام

ساختمان های کانتینری

.....



تصویر قسمتی از کانتینر تی آی ام

ساختمان های کانتینری

.....



تصویر قسمتی از کانتینر تی آی ام

ساختمان های کانتینری

.....



تصویر قسمتی از کانتینر تی آی ام

ساختمان های کانتینری

.....



تصویر قسمتی از کانتینر تی آی ام

ساختمان های کانتینری

.....



تصویر قسمتی از کانتینر تی آی ام

ساختمان های کانتینری

.....



تصویر قسمتی از کانتینر تی آی ام

ساختمان های کانتینری

.....



تصویر قسمتی از کانتینر تی آی ام

ساختمان های کانتینری

.....



تصویر قسمتی از کانتینر تی آی ام

ساختمان های کانتینری

.....



تصویر قسمتی از کانتینر تی آی ام

ساختمان های کانتینری

.....



تصویر قسمتی از کانتینر تی آی ام

ساختمان های کانتینری

.....



تصویر قسمتی از کانتینر تی آی ام

ساختمان های کانتینری

.....



تصویر قسمتی از کانتینر تی آی ام

ساختمان های کانتینری

.....



تصویر قسمتی از کانتینر تی آی ام

ساختمان های کانتینری

.....



تصویر قسمتی از کانتینر تی آی ام

ساختمان های کانتینری

.....



تصویر قسمتی از کانتینر تی آی ام

ساختمان های کانتینری

.....



تصویر قسمتی از کانتینر تی آی ام

ساختمان های کانتینری

.....



تصویر قسمتی از کانتینر تی آی ام

ساختمان های کانتینری

.....



تصویر قسمتی از کانتینر تی آی ام

ساختمان های کانتینری

.....



تصویر قسمتی از کانتینر تی آی ام

ساختمان های کانتینری

.....



تصویر قسمتی از کانتینر تی آی ام

ساختمان های کانتینری

.....



تصویر قسمتی از کانتینر تی آی ام

ساختمان های کانتینری

.....



تصویر قسمتی از کانتینر تی آی ام

ساختمان های کانتینری

.....



تصویر قسمتی از کانتینر تی آی ام

ساختمان های کانتینری

.....



تصویر قسمتی از کانتینر تی آی ام

ساختمان های کانتینری

.....



تصویر قسمتی از کانتینر تی آی ام

ساختمان های کانتینری

.....



تصویر قسمتی از کانتینر تی آی ام

ساختمان های کانتینری

.....



تصویر قسمتی از کانتینر تی آی ام

ساختمان های کانتینری

.....



تصویر قسمتی از کانتینر تی آی ام

ساختمان های کانتینری

.....



تصویر قسمتی از کانتینر تی آی ام

ساختمان های کانتینری

.....



تصویر قسمتی از کانتینر تی آی ام

ساختمان های کانتینری

.....



تصویر قسمتی از کانتینر تی آی ام

ساختمان های کانتینری

.....



تصویر قسمتی از کانتینر تی آی ام

ساختمان های کانتینری

.....



تصویر قسمتی از کانتینر تی آی ام

ساختمان های کانتینری

.....



تصویر قسمتی از کانتینر تی آی ام

ساختمان های کانتینری

.....



تصویر قسمتی از کانتینر تی آی ام

ساختمان های کانتینری

.....



تصویر قسمتی از کانتینر تی آی ام

ساختمان های کانتینری

.....



تصویر قسمتی از کانتینر تی آی ام

ساختمان های کانتینری

.....



تصویر قسمتی از کانتینر تی آی ام

ساختمان های کانتینری

.....



تصویر قسمتی از کانتینر تی آی ام

ساختمان های کانتینری



تصویر قسمتی از کانتینر تی آی ام

ساختمان های کانتینری

.....



تصویر قسمتی از کانتینر تی آی ام

ساختمان های کانتینری

.....



تصویر قسمتی از کانتینر تی آی ام

ساختمان های کانتینری



تصویر قسمتی از کانتینر تی آی ام

ساختمان های کانتینری



تصویر قسمتی از کانتینر تی آی ام

ساختمان های کانتینری

.....



تصویر قسمتی از کانتینر تی آی ام

ساختمان های کانتینری

.....



تصویر قسمتی از کانتینر تی آی ام

ساختمان های کانتینری

.....



تصویر قسمتی از کانتینر تی آی ام

ساختمان های کانتینری

.....



تصویر قسمتی از کانتینر تی آی ام

ساختمان های کانتینری

.....



تصویر قسمتی از کانتینر تی آی ام

ساختمان های کانتینری

.....



تصویر از بارگیری کانتینر تی آی ام

ساختمان های کانتینری

.....



تصویر از بارگیری کانتینر تی آی ام

ساختمان های کانتینری

.....



تصویر از بارگیری کانتینر تی آی ام

ساختمان های کانتینری

.....



تصویر از ساختمان دو منزله کانتینری تی آی ام

ساختمان های کانتینری



تصویر از ساختمان دو منزله کانتینری تی آی ام

ساختمان های کانتینری

.....



تصویر از ساختمان دو منزله کانتینری تی آی ام

ساختمان های کانتینری

.....

ساختمان تهداب (بیز یا قاعده) برای کانتینر ها :(Foundation for Containers)

تعریف بیس یا قاعده اشکال هندسی:

قاعده بخش خاصی از یک شکل هندسی است که از سایر بخش‌های آن شکل متمایز شده و در واقعیت یا از نظر تصویری در پایین یا کف تصویر یا جسم قرار می‌گیرد. در ادامه این آموزش از مجله فرادرس، با جزئیات بیشتری بیان می‌کنیم که قاعده چیست و در اشکال و احجام مختلف هندسی چگونه است.

قاعده یا پایه (Base) بخش خاصی از یک شکل هندسی است که از سایر بخش‌های آن شکل متمایز شده و معمولاً در پایین یا کف تصویر یا جسم قرار می‌گیرد و به همین دلیل قاعده یا پایه نام گرفته است.

تهداب های ساختمان:

تهداب ها قسمت پایینی ساختمان است که بارهای وزنی (ثقلی) خود را به زمین منتقل می‌کند.

تهداب ها به طور کلی به دو دسته تقسیم می‌شوند:

۱. تهداب های کم عمق

ساختمان های کانتینری

.....

۲. تهداب های عمیق

تهداب ها، بخشی از یک سیستم سازه ای است که روبنای ساختمان را پشتیبانی و لنگر می دهد و بارهای آن را مستقیماً به زمین منتقل می کند.

انواع تهداب ها در ساختمان سازی:

۱: پایه های کم عمق.

۲: پایه های عمیق.

۳: پایه های شمع.

۴: پایه های رافت یا حصیری.

۵: پایه های نواری: یکی از انواع رایج تهداب ها.

۶: پایه های پد.

۷: پایه های گریلاژ.

۸: پایه های ترکیبی.

۹: پایه های شناور

کانتینر ها مخصوصاً کانتینر های ۲۰ فوت و ۴۰ فوت میتواند بالای بلاک های کانکریتی گذاشته شود اما نکته مهم اینست که طمین یا

ساختمان های کانتینری

.....
ساحه که بالای آن کانتینر گذاشته میشود سخت باشد تا قسمت از کانتینر خود را لم و یا به اصطلاح عام کج و یک بغله نه نماید.

هر نوع کانتینر باید از زمین بلند و بالای بلاک های کانکریتی و یا سنگی گذاشته تا از زنگ زدن در امان باشد.

بهترین راه برای تهاب کانتینرها همان تهاب های کانکریتی است که نظر به وزن و منزل دیزاین و در نظر گرفته میشود.

برای کانتینر های ساده ۲۰ فوت و ۴۰ فوت یک منزله لازم نیست تا تهاب فلت یا کانکریت با ضخامت بیشتر دیزاین شود، راه حل اساسی و اقتصادی همانا گذاشتن بلوک های کانکریتی است که در فاصله های معین و بعد از تپک سازی منطقه در نظر گذاشته شود.

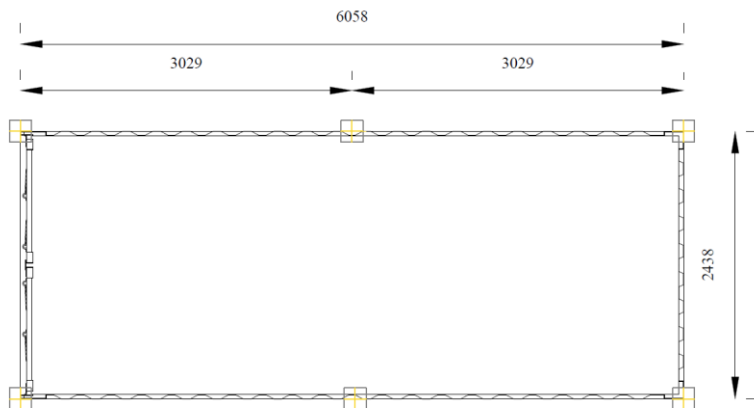

پلان بلوک کانکریتی ۲۰۰ در ۲۰۰ در ۲۰۰ ملی متر برای کانتینر ۲۰ فوت، مارک ۱:۳

ساختمان های کانتینری

.....

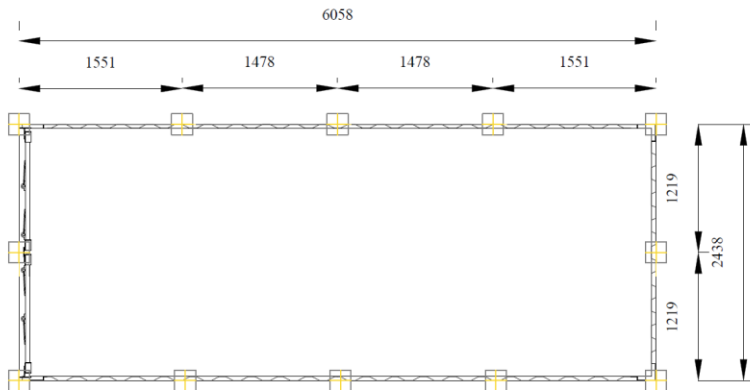

پلان بلوک کانکریتی ۲۰۰ در ۲۰۰ در ۲۰۰ ملی متر برای کانتینر ۲۰ فوت، مارک ۱:۳



پلان بلوک کانکریتی ۲۰۰ در ۲۰۰ در ۲۰۰ ملی متر برای کانتینر ۲۰ فوت، مارک ۱:۳

ساختمان های کانتینری

.....

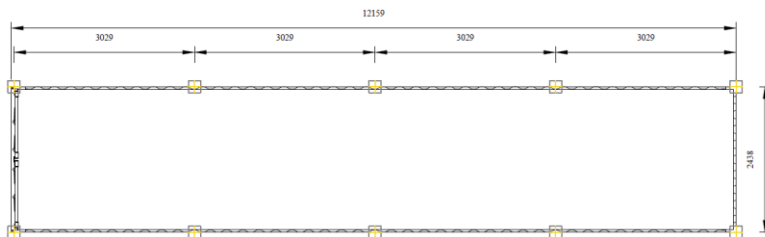

پلان بلوک کانکریتی ۲۰۰ در ۲۰۰ در ۲۰۰ ملی متر برای کانتینر ۴۰ فوت، مارک ۱:۳

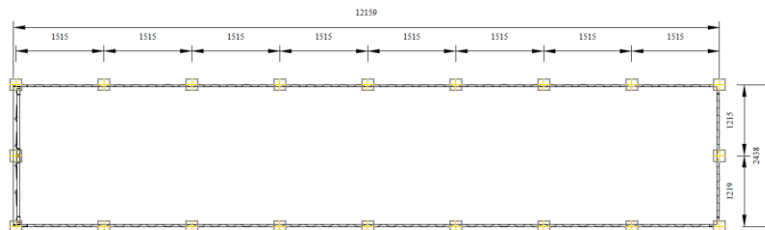

پلان بلوک کانکریتی ۲۰۰ در ۲۰۰ در ۲۰۰ ملی متر برای کانتینر ۴۰ فوت، مارک ۱:۳

اما در بعضی اوقات نظر به ضعیف بودن خاک، تهدید نشست ها بهتر است تا تهداب ها به اشکال ذیل دیزان و بعداً بالای آن کانتینر ها گذاشته و از آن استفاده شود.

ساختمان های کانتینری

.....

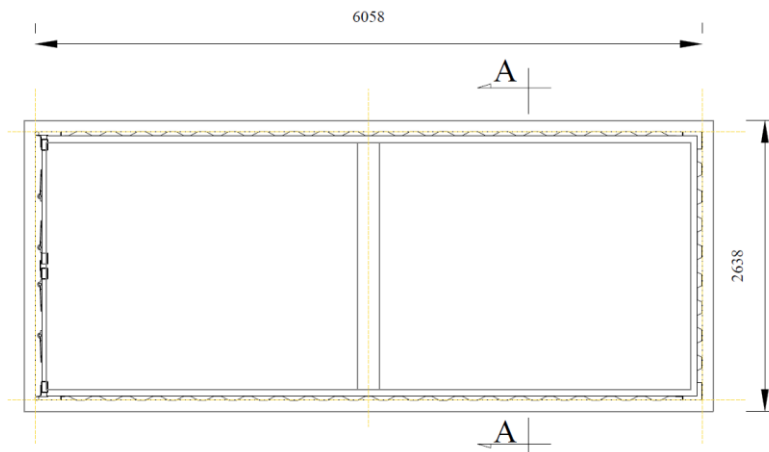

پلان چوکات کانکریتی ۲۰۰ در ۲۰۰ ملی متر برای کانتینر ۲۰ فوت، مارک ۱:۳

ساختمان های کانتینری

.....

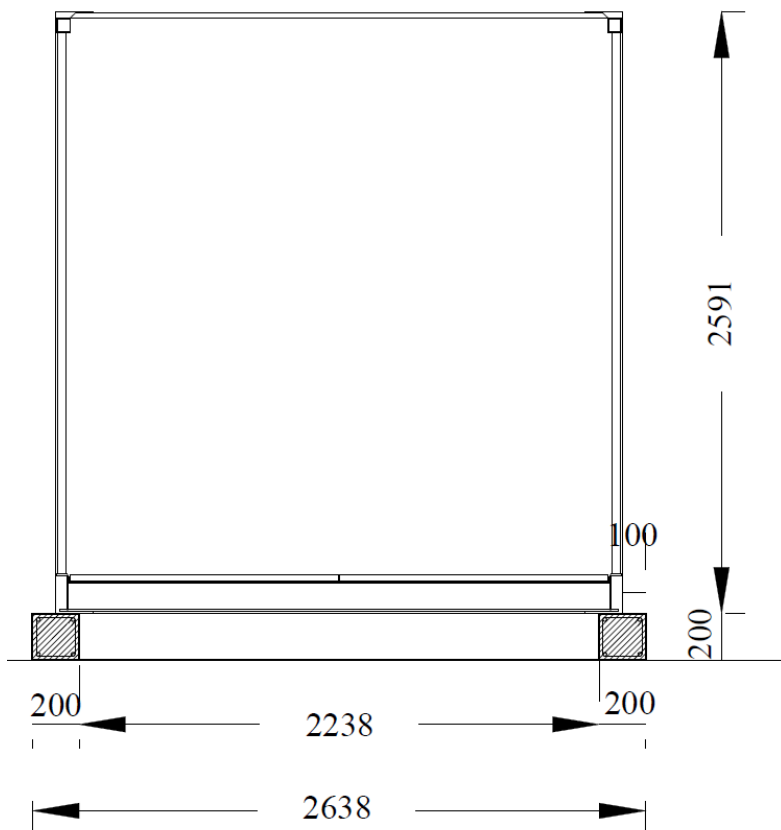

قطع چوکات کانکریتی ۲۰۰ در ۲۰۰ ملی متر برای کانتینر، مارک ۱:۳

ساختمان های کانتینری

.....

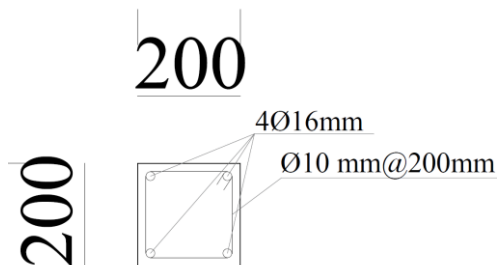

قطع چوکات کانکریتی ۲۰۰ در ۲۰۰ ملی متر برای کانتینر، مارک ۱:۳

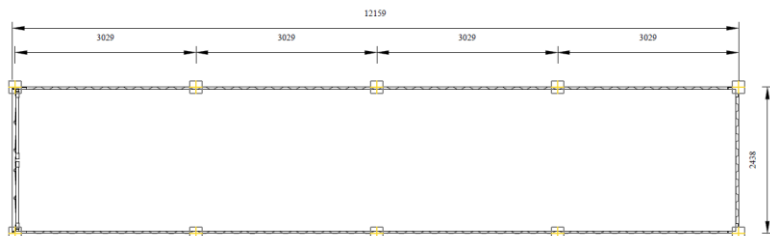

پلان بلوک کانکریتی ۲۰۰ در ۲۰۰ در ۲۰۰ ملی متر برای کانتینر ۴۰ فوت، مارک ۱:۳



پلان بلوک کانکریتی ۲۰۰ در ۲۰۰ در ۲۰۰ ملی متر برای کانتینر ۴۰ فوت، مارک ۱:۳

ساختمان های کانتینری

.....

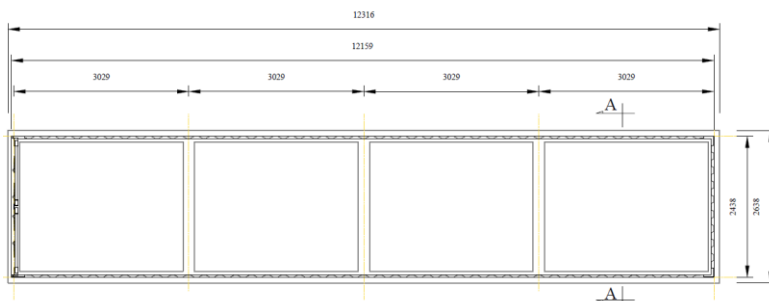

پلان چوکات کانکریتی ۲۰۰ در ۲۰۰ ملی متر برای کانتینر ۴۰ فوت، مارک ۱:۳

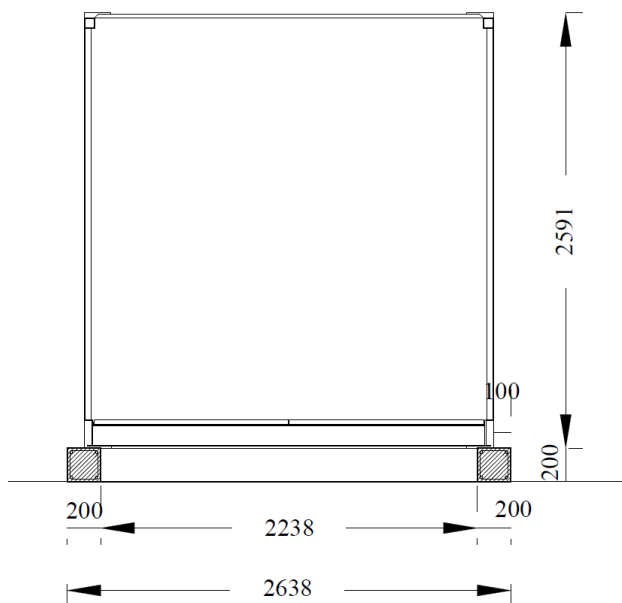

قطع چوکات کانکریتی ۲۰۰ در ۲۰۰ ملی متر برای کانتینر ۴۰ فوت، مارک ۱:۳

ساختمان های کانتینری

.....

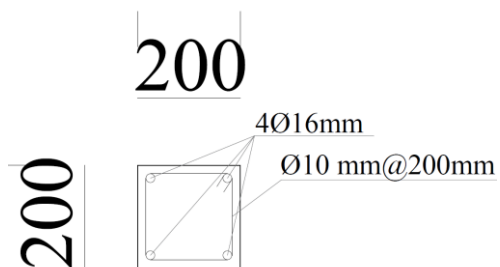

مقطع چوگات کانکریتی ۲۰۰ در ۲۰۰ ملی متر برای کانتینر ۴۰ فوت، مارک ۱:۳

ساختمان های کانتینری

.....

ماخذ

۱. بعضی تصاویر از سایت اینترنتی گوگل

۲. فکت شیت کمپنی تی آی ام انتر نشنل

(TIM Afghanistan InternationCo. LTD)

۳. آموخته های ناب از طراحی تا نظارت (جلد دوم)

نوشته داکتر مهندس حشمت الله اتمر / سال ۱۴۰۱ / مطبعه
کیهان/

کابل- افغانستان

ساختمان های کانتینری

.....

نست کتاب های چاپ شده

۱. معماری افغانستان
۲. اطلاعات، اصول و قواعد طراحی در معماری (بخش شفاخانه ها)
۳. راهنمود طلايي (برای اساتید انستیتوت های تخنیکي و ساختمانی افغانستان)
۴. رسم تخنیک (گامی به سوی دنیای انجینری) جلد اول
۵. رسم تخنیک (گامی به سوی دنیای انجینری) جلد دوم
۶. اطلاعات، اصول و قواعد طراحی در معماری (بخش اداری)
۷. معماری اصیل شهر کابل (مراد خانی)
۸. معماری شهر کابل (بی بی مهر و)
۹. افغانستان در قرن تکنالوژی
۱۰. زونبندی اقلیم و زلزله افغانستان
۱۱. صدقه جاریه / دنیای انجینری
۱۲. آموخته های ناب از طراحی تا نظارت جلد اول (۱۹۹۰ الی ۲۰۲۱)
۱۳. داستان حقیقی با مقیاس معماری
۱۴. فرار از کشور- با تصاویر مستند
۱۵. نقش دانشمندان مسلمان در فن معماری و مهندسی
۱۶. پخسه در افغانستان

ساختمان های کانتینری

-
۱۷. بنیا نگذاری اولین مساجد توسط افغانها در آسترلیا
 ۱۸. آموخته های ناب از طراحی تا نظارت
جلد دوم (۱۹۹۰ الی ۲۰۲۱)
 ۱۹. منار جام - الهامی برای قطب منار
 ۲۰. آموخته های ناب از طراحی تا نظارت
جلد سوم (۱۹۹۰ الی ۲۰۲۱)
 ۲۱. جام یا کلیان (کلان)
 ۲۲. معماری گِل و چوب (معماری شهر کهنه کابل) جلد اول
 ۲۳. معماری گِل و چوب (معماری شهر کهنه کابل) جلد دوم
 ۲۴. معماری گِل و چوب (معماری شهر کهنه کابل) جلد سوم
 ۲۵. چپر ته چي قانون نه شته (گپوډي د افغانستان په معماری
کي)
 ۲۶. مدرنه جوما تونه ،، پخوا او نن ،،
 ۲۷. هله جور کو (نی پخسه - مقاوم زلزله)
 ۲۸. اطلاعات، اصول و قواعد طراحی در معماری (بخش
مساجد)
 ۲۹. اطلاعات، اصول و قواعد طراحی در معماری (بخش
مکاتب)
 ۳۰. هنر و صنعت چوب در مرادخانی
 ۳۱. هنر و پیشه حکاکي - زرگری در مرادخانی
 ۳۲. هیچ (چهل داستان واقعی)
 ۳۳. معماری اصیل شهر کابل
(تشریح مورخ ۱۷ ماه میزان سال ۱۴۰۱ پوهنتون پولی
تخنیک کابل)

ساختمان های کانتینری

.....

۳۴. ۴۰- چهل
۳۵. مجنون او گلچین (پښتو ناول)
۳۶. در جستجو (ناول به زبان دری)
۳۷. تفاوت ها تفاوت می آورد (کتاب تصویری)
۳۸. مجموعه از دروس دینی مولوی صاحب خیرالله مخدوم
(جلد اول)
۳۹. برف ها آب میشود
۴۰. رسم و تخنیک (گامی به سوی دنیای انجینری) جلد سوم
۴۱. آرزو و امید (ناول به زبان دری)
۴۲. بودا بنکاري (پښتو ناول)
۴۳. نامنوني ژوي (پښتو ناول)
۴۴. د اسلامي معمارۍ پیل
۴۵. حیوانات شوخ (ناول به زبان دری)
۴۶. مجموعه از دروس دینی مولوی صاحب خیرالله مخدوم
(جلد دوم)
۴۷. د شپېلی مینه (مه ینه) په کچه گری کی (پښتو ناول)
۴۸. حشمت خان د کلا معماري
۴۹. د افغان الک او آذري جلی مینه (پښتو ناول)
۵۰. د وچو بنونه او پارکونو معماري
۵۱. د یوې بنونکې مینان په یوه ټولگي کی (پښتو ناول)
۵۲. د ژرنده گري ماما مینه (پښتو ناول)
۵۳. په اسلامي نظام کی ودانيز پرمختگ
۵۴. شپنه ادې (پښتو ناول)
۵۵. بي زده کړې پوی (پښتو ناول)
۵۶. د مینې تاو (پښتو ناول)

ساختمان های کانتینری

-
۵۷. BIM) په خپله ژبه - په نړۍ کې تر ټولو نوې او ګړندۍ ګرڼلاره د معمارانو او انجینېرانو (انجینرانو) له پاره
۵۸. مجموعه از دروس دیني مولوي صاحب خيرالله مخدوم (جلد سوم)
۵۹. سيدو او عیدو - د کوشنیوالي خواره ملګري (پښتو ناول)
۶۰. د یوې میاشتي **ناوي** (پښتو ناول)
۶۱. دڅاڅکو هار (د یوه سړی لنډې کیسې)
۶۲. د کابل ښار اصلي معماري (مراد خانۍ)
۶۳. کوشنی سوداګره (پښتو ناول)
۶۴. د کابل ښار معماري - **بي بي مهرو**
۶۵. سرغندوی (ناب، مشهور) پوډري
۶۶. ډارونکی سپلاب (پښتو ناول)
۶۷. خواریکښ قاضي (پښتو ناول)
۶۸. د پخوانیو جوماتونو **توپیر** د نن سره
۶۹. د مور **وژونکی (قاتل)**، (پښتو ناول)
۷۰. د مور مېړه (پښتو ناول)
۷۱. مجموعه از دروس دیني مولوي صاحب خيرالله مخدوم (جلد چهارم)
۷۲. لېونی **ملا** (پښتو ناول)
۷۳. **خوان شهید** (پښتو ناول)
۷۴. **توده برستن** (پښتو ناول)
۷۵. نورک اکا (پښتو ناول)
۷۶. غریبک (پښتو ناول)
۷۷. د ژوند **خوري** او **ترخي** (پښتو ناول)
۷۸. الماء [دیارلس کلنه فلسطینۍ انجلی تر نړېدلې ودانۍ (پښتو ناول)]
۷۹. مجموعه از دروس دیني مولوي صاحب خيرالله مخدوم

ساختمان های کانتینری

.....

- (جلد پنجم)
۸۰. ادبی لبتی / خمچه های ادبی
۸۱. د بناروالی کاریگر (پینتو ناول)
۸۲. د خاورو لاندی بنار (د عینک مسو کان ته خبرمه)
۸۳. شهری زیر خاک (نزدیک معدن مس عینک)
۸۴. **ساختمان های کانتینری**

ساختمان های کانتینری

.....

فست کتاب های تحت کار

۱. کانتینری ودانی
۲. هنر خطاطی و میناتور۱ در مراد خانی
۳. هنر کلالی در مرادخانی
۴. لیونی لبوه
۵. سپین کارغه
۶. سور تنور
۷. خره بیزو
۸. بندی مرغه
۹. بی وخته باران
۱۰. د ژوند پای

ساختمان های کانتینری

.....

در صورت وقت و امکان

۱. پخسه در افغانستان (به زبان انگلیسی)
۲. تاریخ معماری افغانستان
۳. حویلی های آسمان خراش
۴. ارتباط گذشته، حال و آینده در معماری
۵. استعداد، سرعت و اقتصاد در معماری افغانستان
۶. شیطان چراغ
۷. خاطره ها

Containerized Buildings



Written by: Architect PHD Hashmatullah Atmar

Date: March – April / 2025

**Get more e-books from www.ketabton.com
Ketabton.com: The Digital Library**