

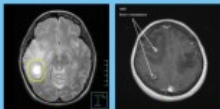
# سرطان او د چاپیریال رادیو اکتیویټي

پوهنوال ډاکټر نظر محمد سلطاني

ارواښاد ډاکټر حاجي محمد سلطاني

ډاکټر غازي محمد سلطاني

Afghanic



ننگرهار طب پوهنځی

Pashto PDF  
2014

Funded by  
Kinderhilfe-Afghanistan

## Cancer & Environmental Radioactivity

Dr rer nat Nazar M Sultansei

Dr med Haji M Sultansei

Dr med Ghazi Sultansei

Download: [www.ecampus-afghanistan.org](http://www.ecampus-afghanistan.org)

[www.ketabton.com](http://www.ketabton.com)



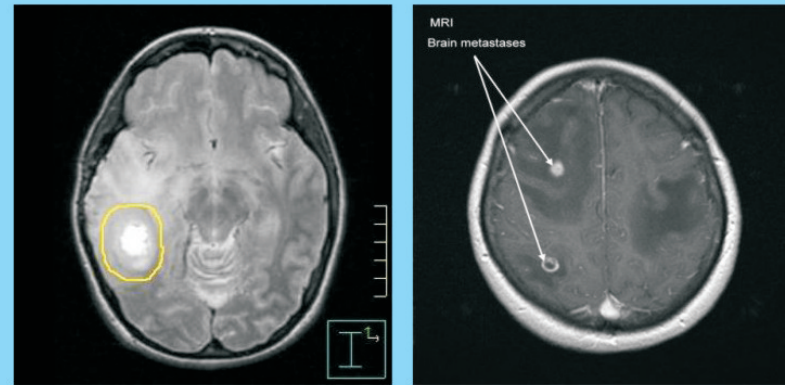
ننگرهار طب پوهنځی



Nangarhar Medical Faculty

Afghanic

# سرطان او د چاپیریال رادیو اکتیویټي



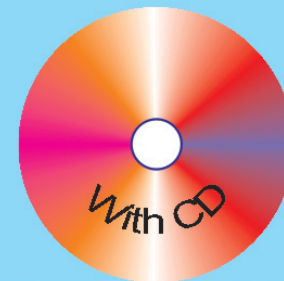
پوهنوال ډاکټر نظر محمد سلطانی  
ارواښاد ډاکټر حاجی محمد سلطانی  
ډاکټر غازی محمد سلطانی



پوهنوال ډاکټر نظر محمد سلطانی  
ارواښاد ډاکټر حاجی محمد سلطانی  
ډاکټر غازی محمد سلطانی

۱۳۹۳

Funded by  
Kinderhilfe-Afghanistan



# Cancer & Environmental Radioactivity

Dr rer nat Nazar M Sultansei  
Dr med Haji M Sultansei  
Dr med Ghazi Sultansei

Cancer & Environmental  
Radioactivity



2014

۱۳۹۳

بسمه تعالی

## سرطان او د چاپیریال رادیواکتیویټي

دوهم چاپ

۱۳۹۳ هـ

پوهنوال ډاکټر نظر محمد سلطانی خُدران، ارواښاد الحاج حاجی محمد سلطانی خُدران،

ډاکټر غازی محمد سلطانی خُدران

د کتاب نوم	سرطان او د چاپیریال رادیواکتیویټي
لیکوالان	پوهنوال ډاکتر نظر محمد سلطانی خدران، ارواښاد الحاج حاجی محمد سلطانی خدران، ډاکتر غازی محمد سلطانی خدران
خپرندوی	تنګرهار طب پوهنځی
ویب پاڼه	www.nu.edu.af
چاپ شمېر	۱۰۰۰
د چاپ کال	۱۳۹۳، دوهم چاپ
ډاونلوډ	www.ecampus-afghanistan.org
چاپ ځای	افغانستان ټایمز مطبعه، کابل

دا کتاب د افغان ماشومانو لپاره د جرمني کمیټې په جرمني کې د Eroes کورنۍ یوې خیریه ټولنې لخوا تمویل شوی دی.

اداري او تخنیکي چارې یې په آلمان کې د افغانیک لخوا ترسره شوې دي.

د کتاب د محتوا او لیکنې مسؤلیت د کتاب په لیکوال او اړونده پوهنځی پورې اړه لري. مرسته کوونکي او تطبیق کوونکي ټولنې په دې اړه مسؤلیت نه لري.

د تدریسي کتابونو د چاپولو لپاره له مور سره اړیکه ونیسئ:

ډاکتر یحیی وردک، د لوړو زده کړو وزارت، کابل

تیلیفون ۰۷۵۶۰۱۴۶۴۰

ایمیل textbooks@afghanic.org

د چاپ ټول حقوق له مؤلف سره خوندي دي

ای اس بی ان ۷-۲۴ - ۸۹۳۹۰۹ - ۱



## د لوړو زده کړو وزارت پیغام

د بشر د تاریخ په مختلفو دورو کې کتاب د علم او پوهې په لاسته راوړلو کې ډیر مهم رول لوبولی دی او د درسي نصاب اساسي برخه جوړوي چې د زده کړې د کیفیت په لوړولو کې مهم ارزښت لري. له همدې امله د نړیوالو پیژندل شویو ستندردونو، معیارونو او د ټولني د اړتیاوو په نظر کې نیولو سره باید نوي درسي مواد او کتابونه د محصلینو لپاره برابر او چاپ شي.

د لوړو زده کړو د مؤسسو د بناغلو استادانو څخه د زړه له کومي مننه کوم چې ډېر زیار یې ایستلی او د کلونو په اوږدو کې یې په خپلو اړوندو څانگو کې درسي کتابونه تألیف او ژباړلي دي. له نورو بناغلو استادانو او پوهانو څخه هم په درنښت غوښتنه کوم تر څو په خپلو اړوندو برخو کې نوي درسي کتابونه او نور درسي مواد برابر کړي څو تر چاپ وروسته د گرانو محصلینو په واک کې ورکړل شي.

د لوړو زده کړو وزارت دا خپله دنده بولي چې د گرانو محصلینو د علمي سطحې د لوړولو لپاره معیاري او نوي درسي مواد برابر کړي.

په پای کې د افغان ماشومانو لپاره د جرمني کمیټې او ټولو هغو اړوندو ادارو او کسانو څخه مننه کوم چې د طبي کتابونو د چاپ په برخه کې یې هر اړخیزه همکاري کړې ده.

هیله مند یم چې نوموړې پروسه دوام وکړي او د نورو برخو اړوند کتابونه هم چاپ شي.

په درنښت

پوهاند ډاکټر عبیدالله عبید

د لوړو زده کړو وزیر

کابل، ۱۳۹۳

## د درسي کتابونو د چاپ پروسه

قدرمنو استادانو او گرانو محصلينو!

د افغانستان په پوهنتونونو کې د درسي کتابونو کموالی او نشتوالی له لویو ستونزو څخه گڼل کېږي. یو زیات شمیر استادان او محصلین نوي معلوماتو ته لاس رسی نه لري، په زاړه میتود تدریس کوي او له هغو کتابونو او چپترونو څخه گټه اخلي چې زاړه دي او په بازار کې په ټیټ کیفیت فوتوکاپي کېږي.

د دې ستونزو د هوارولو لپاره په تېرو درو کلونو کې مونږ د طب پوهنځیو د درسي کتابونو د چاپ لړۍ پیل او تر اوسه مو ۱۳۶ عنوانه طبي درسي کتابونه چاپ او د افغانستان ټولو طب پوهنځیو او نورو ادارو لکه عامې روغتیا وزارت، د علومو اکاډمي، روغتونونو او نورو... ته استولي دي.

دا کړنې په داسې حال کې تر سره کېږي چې د افغانستان د لوړو زده کړو وزارت د (۲۰۱۰-۲۰۱۴) کلونو په ملي ستراتیژیک پلان کې راغلي دي چې:

"د لوړو زده کړو او د ښوونې د ښه کیفیت او زده کوونکو ته د نویو، کره او علمي معلوماتو د برابرولو لپاره اړینه ده چې په دري او پښتو ژبو د درسي کتابونو د لیکلو فرصت برابر شي د تعلیمي نصاب د ریفورم لپاره له انگریزي ژبې څخه دري او پښتو ژبو ته د کتابونو او درسي موادو ژباړل اړین دي، له دې امکاناتو څخه پرته د پوهنتونونو محصلین او استادان نشي کولای عصري، نویو، تازه او کره معلوماتو ته لاس رسی پیدا کړي".

د افغانستان د طب پوهنځیو محصلین او استادان له ډېرو ستونزو سره مخامخ دي. نویو درسي موادو او معلوماتو ته نه لاس رسی، او له هغو کتابونو او چپترونو څخه کار اخیستل چې په بازار کې په ډېر ټیټ کیفیت پیدا کېږي، د دې برخې له ځانگړو ستونزو څخه گڼل کېږي. له همدې کبله هغه کتابونه چې د استادانو له خوا لیکل شوي دي باید راټول او چاپ کړل شي. د هیواد د اوسني حالت په نظر کې نیولو سره مونږ لایقو ډاکترانو ته اړتیا لرو، ترڅو وکولای شي په هیواد کې د طبي زده کړو په ښه والي او پرمختگ کې فعاله ونډه واخلي. له همدې کبله باید د طب پوهنځیو ته لا زیاته پاملرنه وشي.

تراوسه پورې مونږ د ننگرهار، خوست، کندهار، هرات، بلخ او کاپیسا د طب پوهنځیو او کابل طبي پوهنتون لپاره ۱۳۶ عنوانه مختلف طبي تدریسي کتابونه چاپ کړي دي. د

ننگرهار طب پوهنځی لپاره د ۲۰ نورو طبي کتابونو د چاپ چارې روانې دي. د يادونې وړ ده چې نوموړي چاپ شوي کتابونه د هيواد ټولو طب پوهنځيو ته په وړيا توگه ویشل شوي دي.

ټول چاپ شوی طبي کتابونه کولای شي د [www.ecampus-afghanistan.org](http://www.ecampus-afghanistan.org) ويب پاڼې څخه ډاونلوډ کړي.

کوم کتاب چې ستاسې په لاس کې دي زمونږ د فعاليتونو يوه بېلگه ده. مونږ غواړو چې دې پروسې ته دوام ورکړو، ترڅو وکولای شو د درسي کتابونو په برابرولو سره د هيواد له پوهنتونو سره مرسته وکړو او د چپټر او لکچر نوټ دوران ته د پای ټکی کېږدو. د دې لپاره دا اړينه ده چې د لوړو زده کړو د موسساتو لپاره هر کال څه نا څه ۱۰۰ عنوانه درسي کتابونه چاپ کړل شي.

د لوړو زده کړو د وزارت، پوهنتونونو، استادانو او محصلينو د غوښتنې په اساس په راتلونکې کې غواړو چې دا پروگرام غير طبي برخو لکه ساينس، انجنيري، کرهڼې، اجتماعي علومو او نورو پوهنځيو ته هم پراخ کړو او د مختلفو پوهنتونونو او پوهنځيو د اړتيا وړ کتابونه چاپ کړو.

له ټولو محترمو استادانو څخه هيله کوو، چې په خپلو مسلکي برخو کې نوي کتابونه وليکي، وژباړي او يا هم خپل پخواني ليکل شوي کتابونه، لکچر نوټونه او چپټرونه ايډېټ او د چاپ لپاره تيار کړي. زمونږ په واک کې يې راکړي، چې په ښه کيفيت چاپ او وروسته يې د اړوندې پوهنځۍ استادانو او محصلينو په واک کې ورکړو. همدارنگه د يادو شويو ټکو په اړوند خپل وړاندیزونه او نظريات زمونږ په پته له مونږ سره شريک کړي، ترڅو په گډه پدې برخه کې اغيزمن گامونه پورته کړو.

له گرانو محصلينو څخه هم هيله کوو چې په يادو چارو کې له مونږ او ښاغلو استادانو سره مرسته وکړي.

د يادونې وړ ده چې د مولفينو او خپروونکو له خوا پوره زيار ايستل شوی دی، ترڅو د کتابونو محتويات د نړيوالو علمي معيارونو په اساس برابر شي، خو بيا هم کيدای شي د کتاب په محتوی کې ځينې تيروتنې او ستونزې وجود ولري، نو له درنو لوستونکو څخه هيله مند يو ترڅو خپل نظريات او نيوکې مولف او يا مونږ ته په ليکلې بڼه را وليږي، ترڅو په راتلونکې چاپ کې اصلاح شي.

د افغان ماشومانو لپاره د جرمني کمیټې او د هغې له مشر ډاکټر ایروس څخه ډېره مننه کوو چې د دغه کتاب د چاپ لگښت یې ورکړي دي دوی په تیرو کلونو کې هم د ننګرهار د طب پوهنځی د ۴۰ عنوانه طبي کتابونو د چاپ لگښت پر غاړه درلود.

په ځانګړي توګه د جې آی زیت (GIZ) له دفتر او (CIM) Center for International Migration & Development چې زما لپاره یې په تېرو څلور کلونو کې په افغانستان کې د کار امکانات برابر کړي دي هم د زړه له کومې مننه کوم.

د لوړو زده کړو له محترم وزیر ښاغلي پوهاند ډاکټر عبیدالله عبید، علمي معین ښاغلي پوهنوال محمد عثمان بابري، مالي او اداري معین ښاغلي پوهنوال ډاکټر گل حسن ولیزي، د ننګرهار پوهنتون رییس ښاغلي ډاکټر محمد صابر، د ننګرهار طب پوهنځی رییس ښاغلي ډاکټر خالد یار، د ننګرهار طب پوهنځی علمي مرستیال ښاغلي ډاکټر همایون چارديوال، د پوهنتونو او پوهنځیو له ښاغلو ریيسانو او استادانو څخه هم مننه کوم چې د کتابونو د چاپ لړۍ یې هڅولې او مرسته یې ورسره کړې ده.

همدارنگه د دفتر له همکارانو احمد فهیم حبیبی، سبحان الله او حکمت الله عزیز څخه هم مننه کوم چې د کتابونو د چاپ په برخه کې یې نه ستړې کیدونکې هلې ځلې کړې دي.

ډاکټر یحیی وردګ، د لوړو زده کړو وزارت

کابل، فبروري ۲۰۱۴

د دفتر ټیلیفون: ۰۷۵۶۰۱۴۶۴۰

ایمیل: [textbooks@afghanic.org](mailto:textbooks@afghanic.org)

[wardak@afghanic.org](mailto:wardak@afghanic.org)



## تقریظ

په وروستیو څو کلونو کې په هېواد کې د پوهې او علم په برخه کې یوڅه پرمختګونه شوي دي، چې ورسره د ښوونځیو، مسلکيې انستیتونو، پوهنتونونو او محصلینو په کمیت کې زیاتوالی راغلی دی.

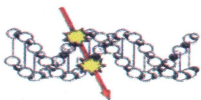
که له یوې خوا پوهنتونونه د کمیت په لحاظ ډیر شوي دي، نو له بل پلوه اړینه ده چې د لوړو زده کړه کیفیت ته زیاته توجه وشي.

زمونږ په وطن کې علمي او نوی آثار لاتر اوسه هم ډیر کم دي، خدای وکړي چې د داسې تدریسي کتابونو لیکل او چاپول به دغه تشه یوڅه ډکه کړي. هیله مند یو چې زموږ نور استادان هم تشویق شي، ترڅو په خپلو مسلکي برخو کې نوي علمي کتابونه وليکي.

دغه کتاب د ننګرهار د طب پوهنځي لخوا وکتل شو، ښه معیاری او د محصلینو لپاره ګټور کتاب دی.

مونږ د لیکوال دغه زیار ستایو، د لوی خدای ج له دربار څخه نوموړي ته د نورو بریاوو هیله کوو.

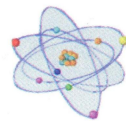
د ننګرهار د طب پوهنځي



(ډي اين اي DNA)

د

سرطان اود چاپيريال راديو اکتیوي تي



## Vorwort

Es gibt im Bereich der Naturwissenschaften kaum ein Fachbuch in der offiziellen afghanischen Landes Sprache Pashtu, das als Lehrbuch oder als wissenschaftliche Bezugsquelle für Studenten und Assistenzärzte zur Verfügung steht. Die Autoren haben es sich zur Aufgabe gemacht, ihre langjährigen klinischen Erfahrungen auf dem Gebiet der diagnostischen Radiologie und Therapie der Krebskrankheit weiterzugeben und damit diesem Ziel gerecht zu werden.

Das Buch behandelt drei wichtige Fachbereiche der Naturwissenschaften, nämlich Strahlenphysik, Radiobiologie und Strahlentherapie, deren enge Zusammenhänge und theoretische Grundkenntnisse für die Therapie und Früherkennung der Krebskrankheit mit modernen bildgebenden diagnostischen Verfahren von großer Bedeutung sind.

**Teil 1: Strahlenphysik (Kapitel 1-7):** beschreibt die Grundlage der Atomphysik z.B. SI-Einheiten, Aufbau der Materie, Radioisotope, Radioaktivität, Strahlungsarten, Energiedosen sowie die Wechselwirkung der ionisierenden Strahlung in biologischen Geweben.

**Teil 2: Radiobiologie (Kapitel 8-14):** behandelt die Stochastische und deterministische Wirkung der ionisierenden Strahlen auf die Erbsubstanz (DNA) und biologische Gewebe. Dabei werden die Zusammenhänge zwischen der Umweltkontamination mit radioaktiven, chemischen und biologischen Stoffen und Entstehungsmechanismen der Krebskrankheit anhand epidemiologisch-statistischer Untersuchungen dargestellt. Mutation der somatischen Zelle wird als mögliche Ursache für die Entstehung einer Krebszelle angesehen. Im Kapitel zehn wird die Abschätzung der Gefahr des abgereicherten Urans diskutiert, falls die Umwelt mit diesem radioaktiven Material kontaminiert wird. Schließlich wird der sogenannte "**Bystander Effect**" vorgestellt, der als neueste Erkenntnis über die Wirkung der „low-level radiation“ in den Zellen entdeckt wurde.

**Teil 3: Krebskrankheit (Kapitel 15-18):** gibt allgemeine Informationen über die Krebskrankheit und beschreibt in Grundzügen die Behandlung der Krebskrankheit mit Strahlentherapie, Chemotherapie und Operation als den drei etablierten Methoden in der modernen Medizin. Dabei wird die diagnostische Bedeutung der Computertomographie und Kernspintomographie zur Früherkennung der Krebskrankheit hervorgehoben und deren prinzipielle medizinisch physikalische Arbeitsweise beschrieben.

Im letzten Kapitel ist gemäß Atomgesetz – AtG 1959 der Schutz von Personen, Sachgütern und der Umwelt vor den Wirkungen ionisierender Strahlung ausführlich erklärt. In diesem Zusammenhang sind die Errichtung einiger Mess-Stellen im Land vorgeschlagen worden, um die Umweltradioaktivität z.B. mit Hilfe von Gammaskpektrometrie zu überwachen.

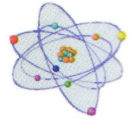
Im Anhang des Buches sind medizinische Fachausdrücke alphabetisch zusammengestellt und in Pashtu ausführlich erklärt. Ein Sachregister in Pashtu ermöglicht dem Leser einen bestimmten Fachausdruck schnell wiederzufinden. Zu jedem Kapitel gibt es Fragen mit Antworten im Anhang, damit der Leser seine Kenntnisse zu dem jeweiligen Sachgebiet selber überprüfen kann.



(ډي اين اي DNA)

ذ

سرطان او د چاپيريال راديو اکتیویتي



## تقریظ

د محترم پوهانو هريو پوهنوال ډاکتر نظر محمد سلطاني ځدران ، خدای بښلي ډاکتر حاجي محمد سلطاني ځدران ، او ډاکتر غازي محمد سلطاني ځدران ، اثرمی چی د (سرطان او د چاپيريال راديو اکتیویتي) تر عنوان لاندې په يوولسو برخو او نولسو فصلونو کی ليکل شوی دی ، سرترپايه په غور سره ولوست . په دغه کتاب کې لاندې موضوعات په ډېره ښه او روانه پښتوليکل شوي دي . لکه : د واحدونو نړيوال سيستم - دورانگود فزيک د اصطلاحاتو نوم اېښودنه - دورانگود فزيک بنسټيزه پوهه - طبيعي راديو اکتیویتي - وړانگې - د مادې سره د ايونايزوونکو وړانگو ټکر - کلينيکي ډوزيمټري - د بدن په حجره د ايونايزوونکو وړانگو فزيکي ، کيمياوي ، او بيالوژيکي اغېزې - د يورانيم د لاسته راوړلو او رايستلو تکنالوژي - په چاپيريال باندې د خوار شوي يورانيم اغېزې - په روغتيا باندې دورانگونو اړه اغېزې - دورانگونو ناروغۍ - دورانگونه ساتنه - د طبيعي وانگوسرچينې - د سرطان د خطر احتمالي اټکل - دورانگود اندازه کولو تگلارې - د چاپيريال اکتیویتي څارنه او د سرطان ناروغۍ .

کله چې موضوعاتو ته نظر واچوو نو نژدې په سلوکی شپيته برخې فزيکي مسایل احتوا کوي او په سلوکی ۴۰ برخې طبي او بيولوژيکي موضوعات احاطه کوي . څرنگه چې د کابل پوهنتون د ساينس د پوهنځي د فزيک په دپارتمنت کې دهستي پنامه مضمون د لکچر (لوانه) په ډول او دهستي تطبيقي برخه د تطبیقاتو په ډول د مضمون په حيث لوستل کيږي . نوزه په پوره باور سره ويلای شم چې د فزيک دپارتمنت له دې کتاب څخه د يوه ښه معتبر درسي کتاب په حيث استفاده کولای شي ، همدارنگه د طب په ساحاتو او هم د بيولوژي په برخه کې يو گټور کتاب او ماخذ دی . دنوموړو موضوعاتو په ليکنه کې له ډېر دقت څخه کار اخستل شوی اوله ډيرو نوو ماخذو څخه استفاده شوې ده . زه نوموړی اثر نه يواځی تائيدوم بلکې د قدرورپي بولم او د افغانستان لپاره يې ستره سرمايه گڼم او فکر کوم چې په دغه موضوع کې تراوسه چا داسې اثر نه دی ليکلای . نوزه له پاک خدای څخه دنوموړي کتاب ليکوالانو ته د برياوو غوښتونکی يم . پاتې دنه وي چې د کتاب په پای کې انگليسي علمي اصطلاحات په ډيره روانه پښتو ژباړل شوي چې دا هم د دې علم مينه والو ته ډېر ښه او با ارزښته معلومات دي .

په درناوی

پوهاند دکتور نور احمد میرازی  
د کابل پوهنتون د ساينس پوهنځی  
د بيالوژي دپارتمنت آمر

کابل: ۲۰۰۷/۸/۴

## مننه

دهغوځپلوانونومونه باید په ډیر درنښت اومنی سره یادکړم، چې ددې کتاب په بشپړ کولوکې یې راسره تخنیکي او معنوي هر اړخیزه مرسته کړي ده.

دخپلې گرانې میرمنې حضرت بي بي سلطانزې خُدران دزره له کومې خاوند پالنې څخه مننه کوم، چې لږ څه دوه کاله یې، د دې کتاب په لیکلو اوبشپړ کولوکې، ستره حوصله وښودله او هر اړخیزې کورنۍ ستونځې یې په ویا له تنده په ځان ومنلې.

د تنکي اوځوان تکره زوی وحید جان سلطانزې خُدران دکمپیوټري هراړخیزې مرستې او وړاندیزونو څخه دزره له کومې خوښې او مننه کوم.

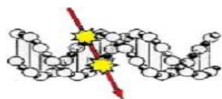
په پای کې دتولو هغودوستانو اوملگرو هراړخیز ملاتړ څخه ډیره خوښې څرگندوم، چې دیوه داسې ځانگړي اوبې ساري، طبي، ساینسي، پښتوژبې پوهنتوني اثر لیکلوته یې وه هڅولم .

نظر محمد سلطانزې خُدران اوملگري لیکوالان

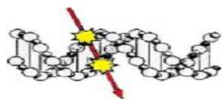
دجرمني هیواد، داپریل میاشت، ۲۰۰۷ م کال

## دمطالبولر ليک

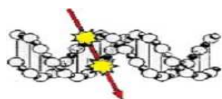
مخ	سر ليک	شميره
ث	دليکوالانولومرنی خبری اود کتاب خانگرتياوی.....	۱
خ	..... <b>سريزه</b> .....	۲
1	<b>لومری برخه</b> <b>لومری څپرکی</b> دواحدونونړيوال سيستم..... (International System of units = SI)	۳
9	<b>دويم څپرکی</b> دورانگو فزيک اصطلا حونه (نومونپوهنه)..... (Radiation Physics Terminology)	۴
17	<b>د ريم څپرکی</b> دورانگو فزيک بنسټيز پوهه..... (Fundamentals of Radiation Physics)	۵
26	<b>دويمه برخه</b> <b>څلورم څپرکی</b> طبيعي راديواکتيويتي..... (Natural radioactivity)	۶
51	<b>پينځم څپرکی</b> ورانگي..... (Radiation)	۷
78	<b>شپږم څپرکی</b> دمادې (توکي) سره د ايوناييزکونکو وړانگو غبرگون..... (Interaction of ionizing radiation with matter)	۸



95	<p><b>اووم څپرکی</b>          کلینیکي ډوزیمتری.....          (Clinical dosimetry)</p>	۹
130	<p><b>دریمه برخه</b></p> <p><b>اتم څپرکی</b>          د بدن په حجرو (ژونکو) باندې د ایوانایز کونکو وړانګو فزیکي،          کیمیاوي او بیالوژیکي اغیزې.....          (Physical, biological and chemical effects          of ionizing radiation on body cells)</p>	۱۰
155	<p><b>څلورمه برخه</b></p> <p><b>نهم څپرکی</b>          د یورانیم د لاس ته راوړلو او رایستلو ټکنالوژي.....          (Uranium mining and production)</p>	۱۱
167	<p><b>پینځمه برخه</b></p> <p><b>لسم څپرکی</b>          په چاپیریال باندې د غریب شوي یورانیم اغیزې.....          (Environmental effects of depleted uranium )</p>	۱۲
184	<p><b>شپږمه برخه</b></p> <p><b>یولسم څپرکی</b>          په روغتیا باندې د وړانګو ناوړه اغیزې.....          (Health hazards of radiation effects)</p>	۱۳
226	<p><b>دوولسم څپرکی</b>          دورانګو ناروغي سپندروم.....          (Radiation sickness syndrome)</p>	۱۴
240	<p><b>اوومه برخه</b></p> <p><b>دیا رلسم څپرکی</b>          دورانګو نه ساتنه.....          (Radiation Protection)</p>	۱۵



251	<p><b>اتمه برخه</b></p> <p><b>څوارلسم څپرکی</b>  د طبیعي وړانګوسرچینې.....  (Natural radiation sources)</p>	۱۶
255	<p><b>نهمه برخه</b></p> <p><b>پینځلسم څپرکی</b>  د سرطان خطر احتمال اټکل.....  (Estimating the risk of cancer Probability)</p>	۱۷
282	<p><b>لسمه برخه</b></p> <p><b>شپاړلسم څپرکی</b>  د وړانګو اندازه کولو تګلارې.....  (Radiation Measurement methods)</p>	۱۸
292	<p><b>اوولسم څپرکی</b>  د چاپیریال اکتیویټي څارنه.....  (Environmental Radioactivity monitoring)</p>	۱۹
298	<p><b>یوولسمه برخه</b></p> <p><b>اتلسم څپرکی</b>  د سرطان ناروغي.....  (Cancer disease)</p>	۲۰
347	<p><b>دوولسمه برخه</b></p> <p><b>نونسم څپرکی</b>  لنډیز - آخرنی خبرې او پایله.....  (Conclusion)</p>	۲۱
356	<p><b>آخونه</b>.....  (References)</p>	۲۲
369	<p><b>ویپانګه</b>.....  (Glossary)</p>	۲۳
391	<p><b>ملونه</b>.....  Appendices</p>	۲۴



## لومړی برخه

### لومړی څپرکی

#### دواحدونو نړیوال سیستم

#### (International System of units = SI)

په ۱۹۶۰ م کال کې دواحدونو نړیوال سیستم چې لنډیز یې په SI سره کیږي منځ ته راغی. په نوموړي سیستم کې کتله په کیلوگرام ، وخت په ثانیه او اوږدوالی په متر سره بنودل کیږي او د متر- کیلوگرام – ثانیه (meter-kilogram-second = mks) په بڼه لیکل کیږي.

د فزیکي کمیت نوم	بنسټیز کمیت	د واحد علامه	د واحد نوم
اوږدوالی (طول)	length	متر	meter
وخت	time	ثانیه	second
کتله	mass	کیلوگرام	kilogram
دبریننا شدت	electric current	امپیر	ampere
تودوخه (حرارت)	temperature	کېلوین	Kelvin
دنوریا رڼا شدت	luminous intensity	کانډېلا	candela
دمادې کچه یا اندازه	amount of substance	مول	mol

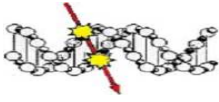
۱- جدول: نړیوال بنسټیز واحدونه

یوه دقیقه = ۶۰ ثانیې  $1 \text{ min} = 60 \text{ s}$

یوه ساعت = ۳۶۰۰ ثانیې  $(1 \text{ h} = 3600 \text{ s})$

یوه ورځ = ۲۴ ساعته = ۸۶۴۰۰ ثانیې  $(1 \text{ d} = 86400 \text{ s})$



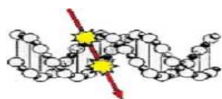


واحد			د فزیکي کمیت نوم	
1 Joule	$1 \text{ kg m}^2/\text{s}^2$	J	جول یاژول	انرجي (انرژي)
1 Volt	$1 \text{ J/As}$	V	ولټ	بریننا یزو لټج
1 Coulomb	$1 \text{ As}$	C	کولومب	بریننا یز چارج
1 Newton	$1 \text{ J/m} =$ $1 \text{ kgm/s}^2$	N	نیوټن	قوه (خواک)
1 Pascal	$1 \text{ N/m}^2$	Pa	پاسکال	فشار
1 Herz	$1/\text{s}$	Hz	هرخ	فریکونس په یوه ثانیه کې داهنزازو شمیر
1 Becquerel	$1 \text{ decay/s}$	Bq	بېکارل	د رادیواکتیویټي واحد اومساوي ده : یوه تجزیه په ثانیه کې
Ion dose	$\text{As/kg}$	$1 \text{ C/kg}$	کولومب پر کیلوگرام	په یو کیلوگرام هوا کې دایونو دوز یا دچارجونو اندازه
Energy dose	$1 \text{ J/kg}$	$1 \text{ Gray}$ $= \text{Gy}$	گری	انرژي دوز یا د انرژي اندازه
Effective dose	$1 \text{ J/kg}$	$1 \text{ Gray}$ $= \text{Gy}$	گری	اغیزمن دوز
Equivalent dose	$1 \text{ J/kg}$	$1 \text{ Sievert}$ $= \text{Sv}$	سیورت	معادل دوز

۲- جدول: مشتق شوي واحدونه چې د بنسټیزو واحدونو د حاصل تقسیم اوحاصل ضرب څخه تر لاسه کیږي.  
 په یو امپیر Ampere دبریننا جریان هغه شدت ته وايي چې د یوهادي په ساره سطحې نه او په یوه ثانیه کې  
 یو کولومب چارج اویا د  $6,24 \times 10^{18}$  کچه بنسټیز چارجونه تیر شي ( $1 \text{ Ampere} = \text{Coulomb/second}$ ).



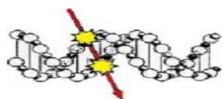
۱- شکل: دبریننا جریان شدت دالکترونو تیریدلو شمیر په واحد ثانیه اوساره سطحه بنودل شوی دی



پخوانی واحد	نړيوال واحد	د فزيکي کمیت پخوانی نوم
1 Roentgen = R =	$2,58 \times 10^{-4} \text{ C/kg}$	يو رونتگن: roentgen هغه اندازه ايونونه چې په يوه سانتي متر مکعب وچه هواکې تر عادي تودوخي او فشار لاندې منځ ته راځي
3876 Roentgen =	1C /kg	
R = 1 Roentgen =	0,87 cGy	په هواکې ديو رونتگن وړانگو انرژي ډوز
100 rad = 1 rad =	1 Gray = Gy 0,01 Gy	راد : rad = radiation absorbed dose په يوکيلوگرام ماده کې جذب شوي انرژي
100 rem = 1 rem =	1 Sv 0,01 Sv	ريم : rem = roentgen equivalent man دانرژي ډوزيا معادل ډوز پخوانی واحد
1 Ci = 1 Ci =	$3,7 \times 10^{10} \text{ Bq}$ 37 GBq	کيوري: Curie (Ci) يوکيوري د اوه ډيرش گيکا بېکاريل سره مساوي دي
1 mCi =	37 MBq	يو ملي کيوري مساوي دي په 37 مېگا بېکاريل

۳ - جدول: دکلينيکي ډوزيمتر پخوا نيوال واحد نړيوال واحد سيستم ترمنځ اړيکې بنودل شوي دي.

فزيکي کمیت	نړيوال واحد	پخوانی واحد	سمبول
اکتيويتي Activity	Becquerel (Bq) 1 Bq = 1/s بېکاريل	Curie (Ci) کيوري	1 Ci = $3,7 \cdot 10^{10} \text{ Bq}$ 1 Bq = $2,7 \cdot 10^{-11} \text{ Ci}$
انرژي ډوز Energy dose	Gray (GY) 1 Gy = 1 J/kg گري	Rad (rd) راد	1 rd = 0,01 Gy 1 Gy = 100 rd
معادل ډوز Equivalent dose	Sievert (Sv) 1 Sv = 1 J/kg سيورت	Rem (rem) ريم	1 rem = 0,01 Sv 1 Sv = 100 rem
ايون ډوز Ion dose	Coulomb per Kilogramm (C/kg) کولومب تقسيم په کيلوگرام	Roentgen ® روننگن	1 R = $2,58 \cdot 10^{-4} \text{ C/kg}$ 1 C/kg = 3876 R

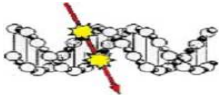


E	$10^{18}$	Exa	ایکسا	یو تریلیون
P	$10^{15}$	Peta	پېتا	یو بیلیارد
T	$10^{12}$	Tera	تېرا	یو بیلیون
G	$10^9$	Giga	گیگا	یو میلیارد
M	$10^6$	Mega	مېگا	یو میلیون
k	$10^3$	Kilo	کیلو	1000
h	$10^2$	Hekto	هېکتو	100
da	$10^1$	Deka	دېکا	10
d	$10^{-1}$	Dezi	دېسی	0,1
c	$10^{-2}$	Zenti	سانتي	0,01
m	$10^{-3}$	Milli	میلی	0,001
$\mu$	$10^{-6}$	Mikro	میکرو	0,000001
n	$10^{-9}$	Nano	نانو	0,0000000001
p	$10^{-12}$	Pico	پیکو	لس په طاقت د منفي دوولس
f	$10^{-15}$	Femto	فېمتو	لس په طاقت د منفي پنځلس
a	$10^{-18}$	Atto	اتو	لس په طاقت د منفي اتلس

۴- جدول: دواحدونو غټي او کوچني برخي دطاقت په عدد(شميره) سره بنودل شوي دي.

**دپام وړ:** په هستوي فزيک کي داوردوالي (length) لپاره اوس هم دفرمي واحد Fermi unit کارول کيږي. که څه هم فرمي دنړيوال واحد سيستم SI پوري اړه نه لري خو دايتالوي فزيک پوه او نوبل جايزي گټونکي علمي شخصيت اينريکو فرمي(Enrico Fermi) په افتخار سره داوردوالي لپاره اوس هم لکه داتوم شعاع، دپروتون او نيوترون شعاع په فرمي سره بنودل کيږي. دبيليکي په ډول دطلا اتم دهستي شعاع لږ څه اته نيم فرمي 8,5 fermi اوږدوالی لري.

$$1 \text{ fermi} = 1 \times 10^{-15} \text{ m} = 1 \text{ fm} = 0,001 \text{ pm} = 1000 \text{ am}$$



فزيكي كميت	واحد	شميره (عد د)	سمبول
بنستيز چارج	C	$1,6021892 \cdot 10^{-19}$	$e_0$
په فضا كې دنور سرعت	$ms^{-1}$	$2,9979246 \cdot 10^8$	c
ډپلانك اغيزمن كوئانتم	J s	$6,626176 \cdot 10^{-34}$	h
ډپروتون كتله	kg	$1,6726485 \cdot 10^{-27}$	$m_p$
ډنيوترون كتله	kg	$1,6749543 \cdot 10^{-27}$	$m_n$
ډالكترون كتله	kg	$9,109534 \cdot 10^{-31}$	$m_e$
ډاووگاد رو شميره	$mol^{-1}$	$6,022045 \cdot 10^{23}$	$N_A$
ډيوه كيلوگرام كتلي معادل هستوي انرژي	J	$8,98755 \cdot 10^{16}$	$1 kg c^2$
ډيوكيلو گرام TNT كتلي كيمياوي انرژي	J	$4,6 \cdot 10^6$	1 kg TNT
ډيوه كيلوگرام تي ان تي معادل حرارتي انرژي	J	$4,184 \cdot 10^6$	1 Mcal <sub>th</sub>
ډيوې كالوري حرارتي انرژي	J	4,184	1 cal thermic
ډاتوم كتلي واحد	kg	$1,660 \cdot 10^{-27}$	$m_u = u$
	MeV/c <sup>2</sup>	931,50	$m_u = u$
	J/c <sup>2</sup>	$1,4924 \cdot 10^{-10}$	$m_u = u$
ډيوه الكترون كتلي معادل انرژي	eV	$5,1101 \cdot 10^5$	$m_e c^2$

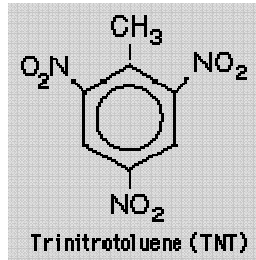
۵- جدول: دهستي فزيك ځيني مهم ثابت شميري ( عددونه)

ډالكترون كتله مساوي ده:  $m_e \sim 0,5 \text{ MeV}/c^2$

ډپروتون كتله مساوي ده:  $m_p \sim 938 \text{ MeV}/c^2$



👉 **تي ان تي (Trinitrotoluene (TNT)** د کيمياوي او يا هستوي انرژي هغه کچه رانښيي چې په يوه چاودنه کې د تودوخې په بڼه منځ ته راځي. کيمياوي فرمول يې په لاندې ډول سره دی.



د البرت اينسټاين (Albert Einstein) دکتلي او انرژي معادل فرمول سره سم د تي ان تي انرژي په لاندې ډول هم ليکلای شو

$$(1\text{kg}) c^2 = 9 \times 10^{16} \text{ joules} = 22 \text{ megatons TNT}$$

$$4.1 \times 10^9 \text{ joules} = 1 \text{ ton TNT}$$

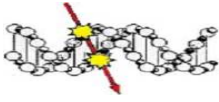
$$(1\text{gm}) c^2 = 9 \times 10^{13} \text{ joules} = 22 \text{ kilotons TNT}$$

يو تن يانې يو زرکيلوگرام تي ان تي د لږ څه څلورگيگا جول سره برابري . د بيلگه په ډول هغه اتوم بم چې په دوهمه نړيواله جگړه کې دجاپان هيرو شيما بنار باندې وغورځول شودچاودنې قوه يې شل کيلو تن 20 kiloton TNT په شاوخوا کې اټکل کيږي.

لکه چې د پورتنۍ معادلې څخه په ډاگه کيږي چې که ديوگرام يورانيم دوه سوه پينځه ټول اتومونه وچوي نو دهيروشيما اتوم بم انرژي سره سمون خوري.

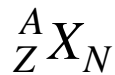
1Meter = $10^9$ nm	1Meter = $10^{10}$ Å	1Meter = $10^{15}$ fm	يو متر
1 second = 1s	1s = $10^3$ ms	1 s = $10^6$ μs	يوه ثانيه
1 Ampere = 1 A	1 A = $10^3$ mA	1 A = $10^6$ μA	يو امپير
1 Ampere = 1 A	1 A = $10^9$ nanoA	1A = $10^{12}$ picoA	يو امپير
1eV = $1,6 \times 10^{-19}$ joules	1 MeV = $10^6$ eV	1 GeV = $10^9$ eV	1TeV = $10^{12}$ eV

٦- جدول: په پورتنۍ جدول کې دهستي فزيک ځيني گټور او يو په بل اړوونکي واحدونه بنودل شوي دي

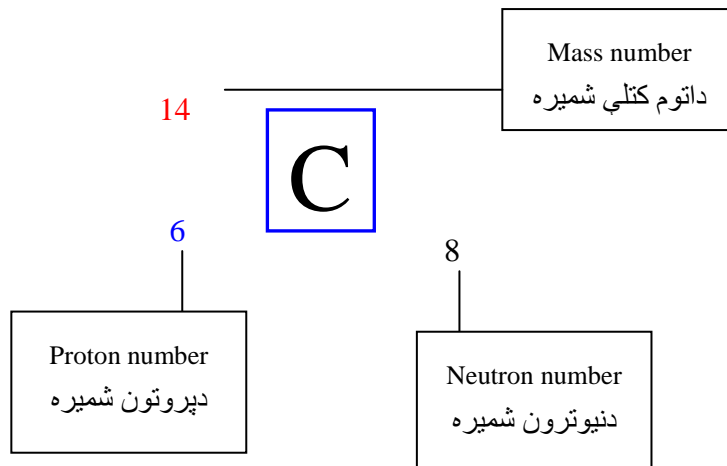


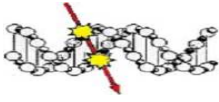
لنډيز:

- پروتون اويا نيوترون ته نوکليون (Nucleon) ويل کيږي؟
- يوه هسته چې دنيوترونون شمير N او دپروتونون شمير Z يې په ځانگړي ډول او يو په يو ټاکل شوی وي د نوکلید (Nuclide) په نوم يادېږي.
- هغه هستې چې دپروتونون شمير Z يې يوشان خود پروتونون شمير N يې ديوه بل نه توپير ولري د ايزوټوپ (Isotopes) په نامه سره يادېږي. د بيلگي په توگه  $U^{238}$  او  $U^{235}$ ;  $O^{16}$ ;  $O^{15}$ ;  $C^{13}$ ;  $C^{12}$ ;
- هغه هستې چې دنيوترونون شمير N يې سره يوشان خو دپروتونون شمير Z يې سره توپيرولري د ايزوټون (Isotones) په نامه يادېږي د بيلگي په ډول لکه بورون (Boron-12) او کاروبون (Carbon-13) هريو يې اوه نيوترونه لري
- هغه هستې چې دکتلي شميره A يانې دپروتونون جمع نيوترونون شميره يې سره يوشان وي خودپروتونون شميره يې توپيرولري د ايزوبار (Isobar) په نامه يادېږي. د بيلگي په ډول لکه کاربون ډولس Carbon-12 او بورون ډولس Boron-12
- داتوم کتلي واحد  $1U = 1,66 \times 10^{-27} \text{kg} = 931 \text{ MeV}/c^2$
- داتوم کتلي واحد د کاربون اтом  $^{12}_6C$  يوپه ډولسمه برخه ده
- ديونوکلید X بشپړ کيمياوي سمبول په لاندې ډول بنودل کيږي. د بيلگي په ډول لکه کاربن  $^{12}_6C_6$



$$\begin{aligned} \text{Mass number} &= A \\ \text{protons} &= Z \quad \text{neutrons} = N \end{aligned} X$$





د پروتون شعاع  $= 10^{-13} \text{ cm}$  ، د پروتون کتله  $= 938 \text{ MeV}/c^2 = 1,7 \times 10^{-34} \text{ g}$

د نیوترون شعاع  $= 10^{-13} \text{ cm}$  ، د نیوترون کتله  $= 940 \text{ MeV}/c^2 = 1,7 \times 10^{-34} \text{ g}$

دهستي شعاع  $= 1 \text{ fm} = 1 \text{ Fermi} = 10^{-15} \text{ m} = 10^{-13} \text{ cm}$

داتوم شعاع  $= 10^{-9} \text{ m} - 10^{-10} \text{ m} = 10^{-7} \text{ cm} - 10^{-8} \text{ cm}$

داتوم کتلي واحد:  $1 \text{ amu} = 1,66 \times 10^{-24} \text{ g} = 931 \text{ MeV}/c^2 = 1/12 \text{ of the mass of C-12}$

د الکترون کتله  $= 0,511 \text{ MeV}/c^2 = 9,1 \times 10^{-28} \text{ g} = M_e$

بنسټيز زره		بريښنايز چارج	کتله
Particle		Charge	Mass(u)
پروتون	Proton	+1	1,007277
نیوترون	Neutron	0	1,008665
الکترون	Electron	-1	0,000549

### پوښتنې (Questions):

(ځوابونه يې په نونسم څپرکي کې ورکړ شوي دي)

۱-۱ دواحدونو په نړيوال سيستم SI کې د اوږدوالي، وزن او وخت فزيکي کميتونه څرنگه تعريف شوي دي؟

دي؟

۲-۱ دراديو اکتیویټی پخوانی واحد او نړيوال واحد څه دی؟

۳-۱ یو روښن وړانګې د هوا تر عادي فشار لاندې په یو سانتي متر مکعب وچه هوا کې څومره انرژي تولید وي؟

انرژي تولید وي؟

۴-۱ که یو ګرام ډبره دالبرت اینشتاین د فرمول له مخې په انرژي واړوونو څومره ټول تر لاسه کيږي او د څومره هستوي انرژي سره برابره ده؟

کيږي او د څومره هستوي انرژي سره برابره ده؟

۵-۱ په فضا کې دنور سرعت څومره قیمت لري؟



## دويم څپرکی

### دورانگو فزیک اصطلا حونه (نومونپوهنه)

#### (Radiation Physics Terminology)

##### دورانگو فزیک (Radiation physic)

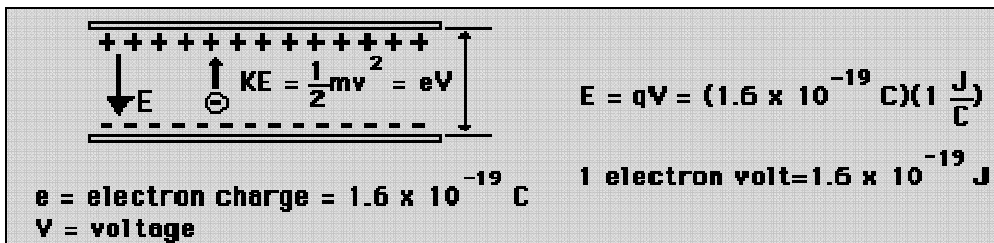
دورانگو فزیک یا رادیوفزیک (Radiation physic) د طبیعي علومو یوه داسې ځانگړې څانگه ده چې په ماده کې د الکترومقناطیسي وړانگو فزیکي، بیالوژیکي او کیمیاوي اغیزې تر څیړنې لاندې نیسي .

##### دورانگو بیالوژي (Radiobiology)

دورانگو بیالوژي د طبیعي علومو یوه څانگه تشکیلوي چې په یوه ژوندي اورگنا نیزم (Organism) او بیالوژیکي ماده کې دایونایزکونکو وړانگوهر اړخیز غبرگون (عکس العمل) لکه فزیکي، بیالوژیکي، کیمیاوي او کلینیکي اغیزو څخه بحث کوي.

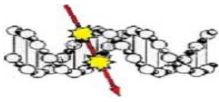
##### الکترون ولت (Electron Volt = eV)

یوالکترون ولت دبریننا انرژي داندازه کولو واحد ټاکل شوی دی. یوالکترون ولت هغه کاردی چې په یوالکترون باندې دیولت ولتېچ په توپیر سره سرته رسیري او یا په بل عبارت کله چې یو الکترون ته د یولت ولتېچ په کچه تعجیل ورکړشي نو هغه حرکي انرژي چې یو الکترون یې تر لاسه کوي یو الکترون ولت قیمت لري.



دیوه خاډ (Condenser) په منځ کې یو الکترون دمنفي چارج شوي لوحې څخه مثبت چارج شوي لوحې خواته خوځیري. که چیرته د نوموړولوحو ترمنځ د پوتنسیال توپیر یولت قیمت ولري نودالکترون حرکي انرژي (Kinetic energy =KE) دتعریف سره سم یو الکترون ولته ده.





### ژول یا جول (Joule = J)

د مېخانيکي انرژي واحد ته ژول (Joule= J) ويل کيږي. يوژول هغه انرژي او يا کار ته ويل کيږي چې يو کيلوگرام کتله باندې يو نيوتن (Newton =N) قوه اغيزه وکړي او يو متر واټن يې دخپل ځاي څخه وخوځوي.

$$1 \text{ J} = 1 \text{ N} \cdot \text{m} = 1 \frac{\text{kg} \cdot \text{m}^2}{\text{s}^2}$$

### قدرت يا ځواک (Power = P)

قدرت P هغه کار او يا انرژي E ته ويل کيږي چې دوخت په واحد کې سرته رسيږي. قدرت مساوي دی انرژي تقسيم (ویش) په وخت (P = E/t)

دقدرت واحد يو ژول تقسيم په يوه ثانيه ده چې دواټ Watt په نامه سره ياديږي.

$$1 \text{ watt} = 1 \text{ W} = 1 \text{ joule/second} = 1 \text{ J/s} = 1 \text{ Js}^{-1}$$

Power = Energy/time  
**قدرت = انرژي تقسيم په وخت**

\* **پېلگه:** يوځوان ساينس پوه چې د جسم کتله يې پينځه اويا کيلو گرام 75 kg ده ديوه روغتون ودانۍ د لومړي پور څخه تر اووم پور پورې د لږ څه درويشت ثانيو په موده کې (23,6 s) پورته ځغلي. که چيرته دودانۍ ارتفاع (لوړوالی) لږڅه شپږويشت متره (25,8 m) قيمت ولري. **پوښتنه:** هغه کار چې هغه تر سره کړې دی او همدارنگه هغه قدرت چې منځ ته راغلی دی محاسبه کړئ؟

\* **حل:** په ساينس پوه باندې دځمکې جاذبې قوې Force = F اغيزه مساوي ده له: کتله m ضرب دځمکې تعجيل  $g = 9,8 \text{ ms}^{-2}$

$$F = 75\text{kg} \times 9,8 \text{ ms}^{-2} = 735 \text{ newtons} = 735 \text{ N}$$

او هغه کار چې سرته رسيدلي مساوي ده له: قوه F ضرب د واټن (F × L)

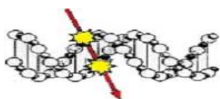
$$E = 735 \text{ N} \times 25,8 \text{ m} = 19\,000 \text{ N m} = 19000 \text{ Joule}$$

او دقدرت له پاره ليکلای شو چې :

$$P = 19000 \text{ J}/23,6 \text{ second} = 805 \text{ J s}^{-1} = 805 \text{ watt}$$

\* **ځواب:** دنوموړي سړي قدرت لږ څه اته سوه واټ دی.

دالکترون ولټ eV اود ميخانيکي انرژي واحد ژول joule =J تر منځ لاندنی اړيکي شته دي.



$$1 \text{ Electron Volt} = 1 \text{ eV} = 1,602 \times 10^{-19} \text{ C} \times 1\text{V} = 1,602 \times 10^{-19} \text{ Joule}$$

دپام وړ: ديوالکترون بريننايز چارج  $e_0$  ته چې قيمت يې مساوي  $e_0 = 1,60 \times 10^{-19} \text{ Coulomb}$  سره دی بنسټيز چارج ويل کيږي.

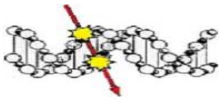
په ورځني ژوند کې د انرژي هر اړخيز ډولونه په واحد د يو الکترون ولت	
0,04 eV	په نورمال تودوخې کې د هوا يوه ماليکول، نيوترون او يا اتومي انرژي
1, 5-3,5 eV	دنور يا رڼا انرژي
4,2 eV	هغه انرژي چې د سوډيم کلوريد NaCl د تجزيې لپاره په کارده
13,6 eV	دهايدروجن اتوم ايوناييزيشن انرژي
33 eV	دهوايوه ماليکول ايوناييزيشن انرژي
20 000 eV	ديوه الکترون انرژي چې د تلویزيون په پرده باندې لگيږي
200 000 eV (= 0,2 MeV)	دنارو غيو په پيژندنه کې د اکسريز سرچينې فوتونو انرژي
0 - 3 MeV	دهستي په تجزيه کې د گاما وړانگو Gamma rays انرژي
0 - 3 MeV	دهستي په تجزيه کې د بېتا وړانگو Beta rays انرژي
2 - 10 MeV	دهستي په تجزيه کې د الفا وړانگو Alpha rays انرژي
1 MeV - 1000 TeV	د کازميکي وړانگو Cosmic rays انرژي
3727, 379 MeV	دالفا وړانگې دکتلي معادل انرژي $m_\alpha c^2$

### داتومي کتلي واحد (Atomic Mass Unit = amu = 1u)

په هستوي فزيک کې داتومونو او ماليکولو کتلي لپاره يو ځانگړی واحد ټاکل شوی چې د اتومي کتلي په واحد سره يادېږي. داتومي کتلي واحد (1u) د خنثی او په کيمياوي ډول نه تړل شوی کاربون ( $^{12}\text{C}_6$ ) اتوم مطلقه کتلي يو پر دوولسمه برخه ټاکل شوي ده. د نوموړي کاربون ايزوټوپ په هسته کې شپږ پروټونه او شپږ نيوترونه لري چې د کتلي نمبر يې دوولس او وزن يې د هايدروجن اتوم په پرتله لږ څه دوولس ځله دروند دی. داتومي کتلي واحد لپاره ليکلای شو چې:

داتومي کتلي واحد 1 U د خنثی کاربون اتوم کتلي ( $^{12}\text{C}_6$ ) چې د هستي چارج نمبر يې شپږ او د کتلي نمبر يې دوولس دی يو په دوولسمې برخې ( $1 \text{ U} = 1/12 \text{ mass } ^{12}\text{C}_6$ ) سره مساوي دی

د بلې خوا داتومي کتلي واحد 1 U دکاربون اتوم کتلي په واحد دمومل  $m_{\text{mol}}(^{12}\text{C}_6)$  او داووکادرو عدد(شميره) د (Avogadro constant) دحاصل تقسيم څخه هم تر لاسه کيدای شي.



$$1u = \frac{m_{carbon}}{12} = \frac{m_{mol.exp}(^{12}C)}{12} \frac{1}{6,022 \times 10^{23} / mol} = 1,661 \times 10^{-27} kg$$

په پورتنی معادله کې داوواگادرو عدد (شمیره) مساوي دي له:  $(N_A = 6,022 \times 10^{23} \text{ per mole})$  کله چې داتومي کتلې واحد  $u$  د نور سرعت په مربع  $c^2$  سره ضرب کړو نو دالبرت اينشتاين  $A.Einstein$  نامتوفرمول سره سم دکتلي معادل انرژي ترلاسه کيږي.  **$1 u \times c^2 = 931,50 \text{ MeV}$**

$$1u = 1,6606 \times 10^{-27} kg = 931,50 \text{ MeV} / c^2 = 1,4924 \times 10^{-10} J / c^2$$

**دپام وړ:** په فضا کې دنور سرعت  $c$  لږڅه  $c = 3 \times 10^8 \text{ m/s}$  يانې درې سوه زره کيلومتره په يوه ثانيه کې قيمت لري.

### د اوواگادرو ثابت يا عدد (Avogadro constant)

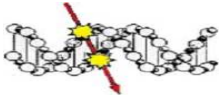
په يوه مول ماده کې دهستوي ذرو شمير ته د اوواگادرو ثابت ويل کيږي. که چيرته ديوه عنصر داتوم نسبي کتله په گرام سره وښيو نو د مادې يو مول واحد تر لاسه کيږي. د بېلگه په ډول د اوبويو مول نسبي کتله اتلس گرام وزن لري  $(2g+16g=18g)$ . نو په يوه مول  $(\text{Mole} = \text{Mol})$  ماده کې د فشار او تودوخي په عادي حالت کې داتومونو شمير د اوواگادرو عدد (شميره) يانې شپږ ضرب دلس په طاقت د درويشت اتومونو  $(N_A = 6,022 \times 10^{23} \text{ per mole})$  سره مساوي دی.

### مول (Mole=Mol)

مول د واحداتو په نړيوال سيستم کې د يوې مادې واحد ټاکل شوی دی. يو مول ديوې مادې هغومره کتلې ته ويل کيږي چې داوواگادرو عدد  $N_A = 6,022 \times 10^{23}$  په شمير سره اتومونه، مالېکولونه، الکترونه اويا نورې ذرې پکې شتون ولري. نو که چيرته ديوې مادې دعنصر داتوم وزن  $(\text{Atomic weight})$  په گرام سره وښيونوکتله يې يومول کيږي او داوواگادرو شمير په اندازه ذرې پکې شته دي. د بېلگې په ډول دسوديم عنصر اتمي وزن درويشت دی. نو يو مول سوديم په دې مانا چې که د نوموړي عنصر اتمي وزن په گرام سره وښيو نو ويلای شو چې درويشت گرامه سوديم  $(23 \text{ gramm Sodium})$  داوواگادرو شمير په کچه يا اندازه سره اتومونه لري چې کتله يې ديوه مول سره يوشان ده. همدارنگه دامونياک کيمياوي مرکب  $(\text{NH}_3)$  يو مول چې اتمي وزن يې اولس گرامه کيږي داوواگادرو شمير مالېکولونه لري.

د هرې مادې يو مول  $(\text{Mole})$  هغومره ماده ده چې په همغه کچه اتومونه ولري لکه څومره اتومونه چې دکاربون ايزوتوپ  $(^{12}\text{C}_6)$  په دوولس گرامه  $12 \text{ g}$  کې موجودوي. داتوم په ځاي نوري ذرې لکه اتومونه، مالېکولونه، ايونونه، الکترونه او يا معادل نوري ذرې هم په کارول کيدلای شي.

که چيرته د يوه عنصر اتمي وزن په گرام سره وښيو نو د يوې مادې يو مول هغومره گرام مادې ته ويل کيږي څومره چې دنوموړي مادې اتمي وزن وي. د بېلگې په ډول دکاربون ايزوتوپ  $(^{12}\text{C}_6)$  يو مول ماده دوولس گرامه ده.



د هرې يوې مادې يومول (Mole) په مساوي کچه اټومونه او يا ماليکولونه لري چې شمير يې د تجربو له مخې  $6,022 \times 10^{23}$  particle ذرې ټاکل شوي دي. نوموړي شمير ته د ساينس پوه لوشميدت ( $N_L = \text{Loschmidt}$ ) په وياړ نوم ورکړ شوی چې داوگادرو عدد (شميره) سره يو شان دی.  $N_L = 6,022 \times 10^{23}$  particle /Mol .  
 ديوه اټوم مطلقه کتله تر لاسه کيږي کله چې ددغې مادې دکتلي يو مول د لوشميدت په عدد (شميره) وويښو.

**پوښتنه:** په يوه گرام اوبو کې داوبو څومره ماليکولونه شته دي؟

**حل:** څرنگه چې داوبو يو ماليکول ددو هایدروجن او يو اکسيجن اټوم څخه جوړ دی او هایدروجن اټوم په خپله هسته کې يو پروتون او اکسيجن په خپله هسته کې اته نيوترونه او اته پروتونه لري چې مجموعه يې شپاړس کيږي نو له دې کبله داوبو يوماليکول اتلس ذرې لري. دا په دې مانا چې يو مول اوبه اتلس گرامه وزن لري چې د  $6,022 \times 10^{23}$  particle ذرو سره سمون خوري. نو په يوه گرام اوبو کې داوبو ماليکولو شمير  $N$  په لاندې ډول لاس ته راځي.

$$N = \frac{6,022 \times 10^{23}}{18} = 3,4 \times 10^{22} \text{ Water Molecules}$$

**ځواب:** په يوه گرام اوبو کې لږ څه لس په طاقت د دوه ويشت ماليکولونه شته دي.

**پوښتنه:** په يوه کيلوگرام سوچه کاربن کې د اټومونو شمير  $N(\text{C-12})$  څومره دی؟

**حل:** په يوه کيلوگرام کې د کاربن عنصر د اټومونو شمير د مولارکتلي  $M = \text{Mole}$  او د اوگادرو شميره  $N_A$  د حاصل تقسيم څخه تر لاسه کيږي. همدارنگه يومول کاربن دولس گرامه 12g وزن لري.

$$N(\text{C-12}) = N_A / M = (6,022 \times 10^{23} \text{ particle /mol}) / (12\text{g/mol}) = 5,02 \times 10^{25} / \text{Kg}$$

**ځواب:** په يوه کيلوگرام سوچه کاربن کې پينځه ضرب د لس په طاقت د پينځه ويشت اټومونه شته دي.

که ديوه نورمال سړي د بدن وزن اويا 70 kg کيلوگرام و منونو د ټول بدن د اټومونو شمير يې لږ څه اوه ضرب د لس په طاقت داوه ويشت ( $7 \times 10^{27}$  atoms) اټکل کيږي

**يادونه:** لس په طاقت د اوه ويشت دا مانا لري چې يواو په څنگ کې يې اوه ويشت صفرونه يانې

$$1000\ 000\ 000\ 000\ 000\ 000\ 000\ 000\ 000 = 10^{27}$$



### داتوم نسبي کتله $A_r$

د یوې مادې د اټوم نسبي کتله  $A_r$  هغه اندازه کتله ده چې دنوموړې مادې د اټومونو کتله څومره ځله د اټومي کتلې واحد  $1U$  په پرتله درنده ده. همدارنگه د اټوم نسبي کتله د یوه مول کتلې د اندازې شمیر په واحد د گرام سره برابره دی. دبیلگې په ډول د هایډروجن اټوم نسبي کتله  $A_{r,H} = 1,008$  داپه دې مانا چې د یومول هایډروجن اټوم کتله مساوي ده له:  $A_{r,H} \times \text{gram} = 1,008 \text{ gram}$

### د اټوم مطلق کتله

داوونوگادرو عدد (شمیره)  $N_A$  او د مادې مول Mole په مرسته سره کولای شو چې د اټوم مطلق کتله تر لاسه کړو.

$$m = (A_r \text{ g/mol}) / (N_A)$$

دبیلگې په توگه دسودیم اټوم مطلق کتله  $m_{Na}$  لاس ته راځي کله چې ددغې مادې دکتلې یو مول د لوشمیدت په عدد (شمیره) وویښو.

$$m_{Na} = (22,99 \text{ g/mol}) / (6,022 \times 10^{23} \text{ mol}^{-1}) = 3,8 \times 10^{-26} \text{ kg}$$

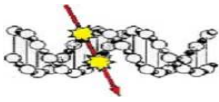
یو کیلووات ساعت kWh	الکترون ولت eV	کیلوپوند متر kpm	کالوري cal	ایرگ erg	د الکترون کتلې معادل انرژي	یو جول Joule	
	kW h	eV	kpm <sup>2</sup> )	cal <sup>2</sup> )	erg <sup>2</sup> )	m <sub>ec</sub> <sup>2 3</sup> )	Joule
1 kW h	1	2,25+25	3,67+5	8,60+5	3,60+13	4,40+19	3,60+6
1 eV	4,45-26	1	1,63-20	3,83-20	1,60-12	1,96-6	1,60-19
1 kpm <sup>2</sup> )	2,73-6	6,12+19	1	2,34	9,81+7	1,20+14	9,81
1 cal <sup>2</sup> )	1,16-6	2,61+19	4,27-1	1	4,19+7	5,11+13	4,19
1 erg <sup>2</sup> )	2,78-14	6,24+11	1,02-8	2,39-8	1	1,22+6	1,00-7
1 m <sub>ec</sub> <sup>2 3</sup> )	2,27-20	5,11+5	8,35-15	1,96-14	4,18-7	1	8,18-14

**۸- جدول:** په پورتنی جدول کې دکیمیاوي، میخانیکي، هستوي او برېښنايز واحدونو تر منځ اړیکي بنودل شوي دي چې یو په بل باندې په اسانۍ سره اړول کيږي (49).

په پورتنی جدول کې دیوه داسې لنډ یزڅخه کار اخیستل شوی چې داکسپوننسیال تابع Exponential function لپاره چې قاعده یې لس (Base ten) ده دای توری E سره او یا بی له نوموړي توري نه لیکل کيږي.

**دپام وړ:** هغه برېښنايز گروپونه چې د رڼا په موخه ورڅخه په کورونو کې کار اخیستل کيږي برېښنايز قدرت یې د څلوېښتو څخه تر سل وات پورې رسيږي.

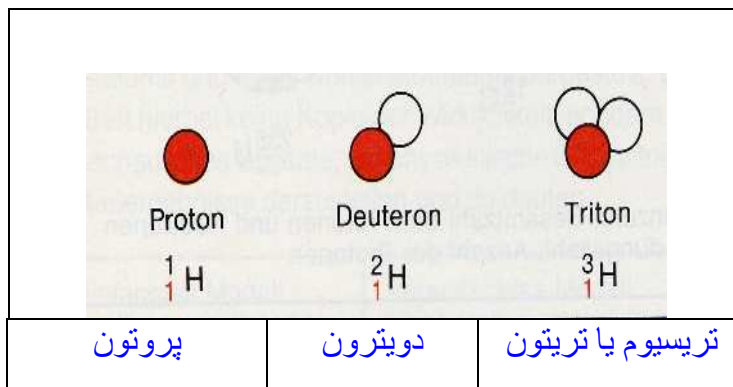
خو دیوې هستوي بټی برېښنايز قدرت لږ څه د پینځه سوه څخه تر دوه زره میگا وات پورې وي.



- \* بېلگه: یو کیلو وات ساعت مساوي ده له :  $3,60 \times 10^6 \text{ J} = 3,60 \times 6 \text{ J} = 3,60 \text{E}+6 \text{ J} = 1 \text{ kWh}$
- \* بېلگه: یو الکترون ولت مساوي ده له :  $1 \text{ eV} = 1,6 \times 10^{-19} \text{ J} = 1,6 \text{E}-19 \text{ J} = 1,6-19 \text{ J}$
- \* بېلگه: یو کیلو پوند متر مساوي ده له :  $2,73-6 \text{ KWh} = 2,73 \text{E}-6 \text{ kWh} = 2,73 \times 10^{-6} \text{ kWh}$
- \* بېلگه: یو کیلو وات ساعت مساوي ده له :  $2,25+25 \text{ eV} = 2,25 \text{E}+25 \text{ eV} = 2,25 \times 10^{25} \text{ eV}$
- \*  $m_e c^2 =$  د الکترون کتلې معادل انرژي:  $8,18-14 \text{ J} = 8,18 \text{E}-14 \text{ J} = 8,18 \times 10^{-14} \text{ J}$

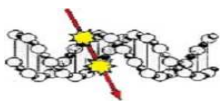
## رادیوایزوتوپ (Radioisotope)

ایزوتوپ هغو عنصرونو ته ویل کیږي چې په هسته کې دهغوی د پروتون شمیر سره یوشان خو د نیوترونو شمیر یې د یوه بل څخه توپیر ولري. که نوموړي عنصرونه د ځان څخه وړانګې خپروي نو دراديو ایزوتوپ په نامه سره یادېږي. که څه هم د یوه عنصر د ایزوتوپونو کیمیاوي خواص سره یوشان دي خو فزیکي خواص یې د یوه او بل څخه توپیر لري.




۱- شکل: د هایډروجن اتوم درې ډوله ایزوتوپونه ښودل شوي دي (30).

لومړی ایزوتوپ په هسته کې یو پروتون ( $\text{H}^1$ ) لري چې سپکې اوبه ( $\text{H}_2\text{O}$ ) ورڅخه جوړې دي. دویم ایزوتوپ په هسته کې یو پروتون او یو نیوترون لري چې د دویترون ( $\text{Deuteron} = \text{H}^2 = \text{d}$ ) په نامه سره یادېږي او درنډې اوبه ( $\text{D}_2\text{O}$ ) ورڅخه جوړې دي. دریم ایزوتوپ په هسته کې دوه نیوترونه او یو پروتون لري چې د تریټون ( $\text{Triton} = \text{H}^3$ ) په نامه سره یادېږي. درنډې اوبه ( $\text{D}_2\text{O}$ ) د یوه موډراتور مادي په صفت (Moderator) په هستوي بټۍ کې د بریښنا د تولید په کړنلاره کې خورا اغیزمن ماده تشکیلوي. داځکه چې درنډې اوبه یوه هسته د چټکو نیوترونو سره ایلاستيکي غبرگون کوي او په دې ترڅ کې دغه سریع نیوترون خپله لږڅه ټوله حرکي انرژي داوبو مالیکول پروتون ته انتقال کوي. په پایله کې پروتون ځټ خواته خوځېږي. څرنگه چې دغه پروتون اوس د سریع نیوترون حرکي انرژي تر لاسه کړې ده نو کولای شي چې داوبو ګاونډیو مالیکولونو سره غیر ایلاستيکي غبرگون وکړي او الکترونه ورڅخه جلاکړي (ایونایزیشن). درنډې اوبه نن ورځ هم د سریع نیوترونو د بریک کولو او په حرارتي نیوترونو اړولو په موخه په هستوي تکنالوژي او صنعت کې خورا اهمیت لري. د بیلګې په ډول یوازې حرارتي نیوترونه کولای شي چې د یورانیم U-235 او یا د پلوتونیم Pu-239 هستې څخه جذب شي او دهغوی د چاودنې کړنلاره تر سره کړي. کله چې یو حرارتي نیوترون n د یوه پروتون p څخه جذب شي او په پایله کې دویټریم d او دګام یوه وړانګه خپریږي. دنوموړي هستوي تعامل معادله داسې لیکل کیږي  $p(n,\gamma)d$



**د پام وړ:** په هستوي بټۍ اوسیکلوترون **Cyclotron** کې دهستوي طب لپاره گڼ شمیر رادیو ایزوتوپونه په مصنوعي ډول تولید کيږي چې خیني مهم یې په لاندني جدول کې بنودل شوي دي.

رادیو اکتیوایزوتوپونه لکه اکسیجن  $O^{15}$ ;  $O^{16}$ ;  $O^{17}$ ، د کاربون ایزوتوپونه لکه  $C^{13}$ ;  $C^{14}$ ;  $C^{15}$  

Radionuclide درادیونوکلید نوم	Decay mode دتجزی کرنلاره	Production reaction دهستوي تعامل معادله	Cross section عرضاني مقطع
$C^{14}$	$\beta^-$	$N^{14}(n,p)C^{14}$	1,81 barn
$F^{18}$	$\beta^+$ ; EC	$Ne^{20}(d,\alpha)F^{18}$	91 barn
$O^{15}$	$\beta^+$	$N^{14}(d,n)O^{15}$	99 barn
$I^{131}$	$(\beta^-;\gamma)$	$Te^{130}(n,\gamma)I^{131}$	0,24 barn

### پوښتنې (Questions):

(ځوابونه یې په نونسم څپرکي کې ورکړ شوي دي)

۱-۲ کله چې دیوه تومور نسجونه لږڅه یو سانتي متر مکعب غټوالي ته ورسېږي نو د تماس له لارې

Palpable پیژندل کیدلای شي. په یوه سانتي متر مکعب تومور کې د حجر وشمیر څومره اټکل کيږي؟

۲-۲ د هایډروجن اتوم درې ډوله ایزوتوپونه څه نوم لري؟

۳-۲ رادیوایزوتوپ څه ډول عنصر ونو ته ویل کيږي؟

۴-۲ په یومول ماده کې څومره اتومونه شتون لري؟

۵-۲ داتومي کتلې واحد کوم عنصر ټاکل شوی دی؟

۶-۲ داتوم کتلې واحد u په گرام، کیلوگرام، ژول او میگا الکترون ولټ سره محاسبه کړی؟



## دریم څپرکی

### دورانگوفزیک بنسټیز پوهه

#### (Fundamentals of Radiation Physics)

#### د اټوم جوړښت (Atom Structure)

د اټوم کلمه د لومړي ځل لپاره لږڅه دوه نیم زره کاله پخوا د یونان فیلسوف سقراط (Socrates) نه هم دمخه د لویکیپوس (Leukippos) اودهغه زده کوونکي دېموکریټ (Democrit) له خوا کارول شوي ده. د اټوم کلمه د یوناني ژبي د اټوموس (átomos) کلمې څخه اخیستل شوي ده او (نه ویشوونکی) ما نا لري ټومور و فیلسوفانو دا نظر درلود چې هره ماده دداسو کوچنیو ذرو څخه جوړه ده چې هغوي په کیمیاوي کړنلاره سره ددې نه په ډیرو نورو ورو برخو یا بڅرکونه شي ویشل کیدای. دغه کوچنی ذره دومره کوچنی ده چې په سترگو نه لیدل کیري او دومره کلکه ده چې نوره نه وینل کیري (indivisible). د مادي دغه رنگ یوه کوچنی ذره چې دیوه متر په یو ملیاردمه کچه کوچنی ده د اټوم په نامه ونومول شوه. په نونسمه پېړۍ کې تجربو وښودله چې اټوم د مادي تر ټولو کوچنی ذره نه ده بلکې په لا نورو ورو ذرو هم ویشل کیري. داپه دې مانا چې اټوم دیوې مادي هغه کوچنی ذره گڼل کیري چې په کیمیاوي کړنلاره سره نو ردتجزیې وړ نه ده خو په فزیکي کړنلاره سره په نورو ذرو او لا کوچنیو برخو تجزیه کیدای شي. په داسې حال کې چې تر نن ورځ پورې د اټوم کلمې نوم همداسې په خپل حال پاتې دي خو تجربو وښودله چې د اټوم څخه نورې کوچنی ذرې هم شته دي چې شمیر یې لږ څه دوه سوو نه هم وراوړي. دغه بنسټیز ذرې یانې (Elementary particles) په مصنوعي توگه سره دهستوي تعاملونو او چاودنو په کړنلاره کې پیدا کیري. د بیلگه په ډول لکه په یوه هستوي بټۍ، هستوي وسلو لکه اټوم بم او دهستوي ذرو خطي تعجیل کوونکو (Linear Particle accelerator) تخنیکي آلو کې بنسټیز ذرې منځ ته راځي. لږڅه درې سوه کاله د میلاد نه دمخه د یونان یو بل فیلسوف اریستوتېلېس (Aristoteles) د اټوم موډل نظریه دطبیعي علومو په رڼا کې په بل ډول بیان کړه او ددې دعوا یې وکوله چې گڼې ټولې مادي د څلورو عنصرو لکه اور (Fire)، ځمکه (Earth)، اوبه (Water) او هوا (Air) څخه جوړې دي. په ۲- شکل کې دنوموړو عنصرونو اودهغوی خواصو په هکله د پلاتو (Plato) او اریستوتېلېس (Aristoteles) اړیکې دیوه گراف په بڼه سره ښودل شوي دي. د اټوم کلمه د قرآن شریف په څلور دیرشم سورت (سبا) دریم آیت کې د ذرې په نوم راغلي ده. دغه مبارک آیت په ډاگه کوي چې د اټوم څخه کوچنی ذرې هم شته دي. نن ورځ پوهیږو چې دغه ذرې لکه پروتون، نیوترون، الکترون او نورې ذرې تشکیلوي.

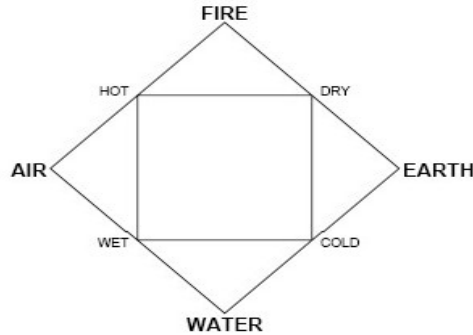
عِلْمُ الْخَيْبِ الْاَبْعُزْبِ عَنَّهُ وَمَقَالٌ دَرَقِي السَّلْوَاتِ وَكَارِقِ  
الْاَرْضِ وَلَا اصْغَرُ مِنْ ذَلِكَ وَلَا اكْبَرُ الْاَلْفِ كَتَبَ شَيْبَانِي

ژباړنه: هسي رب چې عالم دی په غیبو، نه پټیږي له ده، په اندازه د یوې ذرې (اټوم) په آسمانونو کې او نه په ځمکه کې او نه وړوکی له هغې ذرې او نه لوی ترې مگر (چې دا ټول لیکلي پراته دي) په کتاب ښکاره (لوح محفوظ) کې.



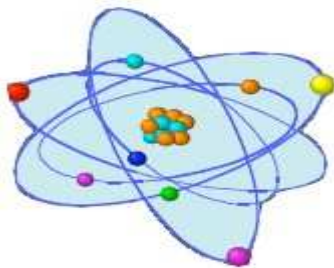


Chart of Plato and Aristotle (~400 BC)



۲- شکل: د میلاد نه لږ څه څلورسوه کاله پخوا د یونان فیلسوفانو هر یو اریستوټل (Aristotle) او پلاتو (Plato) د څلورو بنسټیزو عنصرونو لکه اوبه، اور، هوا او ځمکه او دهغوي دخواصو په هکله وړاند وینه کړې ده (51) . .

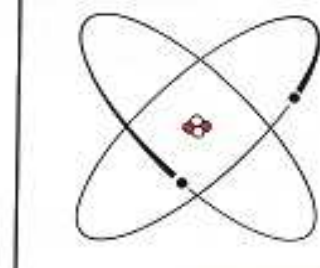
تر نونسمې پېړۍ پورې د یونان پوهانو داتوم موډل نظریه بې پامه او ګونګه پاتې شوه. په ۱۸۹۷ م کال کې یو انګریز فزیک پوه تومسن (J.Thomson) له خوا د الکترون ذره رابرسیره شوه چې نوموړې ذره داتوم څخه لږ څه دوه ذره واره کوچنۍ ده. کله چې نوموړې فزیک پوه دکتود وړانګو په څېړنه بوخت وه نو په ډاګه شوه چې دکتود وړانګې (Cathod Rays) بل شئ نه دي بلکه د الکترون وړانګو څخه جوړې دي چې بیا وروسته د بېټا وړانګو نوم ورکړ شو. په ۱۹۱۲ م کال کې یو انګریز فزیک پوه راترفورد (Ernest Rutherford) په دې بریالی شو چې دتجربو په اساس داتوم هستی شته والی په ثبوت ورسوي او داتوم یوه نوي موډل وړاندیزې وکړ. څرنګه چې د راترفورد اتوم موډل ځینې نیمګړتیاوې لرلې نو په ۱۹۱۳ م کال کې دیوه سویډني فزیک پوه نیلز بور (Niels Bohr) له خوا داتوم یو بل موډل وړاندې شو چې په ۳ شکل کې بنودل شوی دی. دغه وروستی اتوم موډل اوس د نیلزبور او راترفورد (Niels Bohr- Rutherford) اتوم موډل په نامه سره یادېږي. داتوم نوموړی موډل دساینس پوهانو تر منځ په نړیواله کچه منل شوی دی او تر نن ورځې پورې اعتبار لري او په ۳- شکل کې بنودل شوی دی. :



د ډیبرو الکترونو اتوم موډل



دهایدروجن اتوم موډل



دهیلیم اتوم موډل

۳- شکل: د نیلزبور او راترفورد (Niels Bohr- Rutherford) اتوم موډل په ډاګه کوي چې یو اتوم د مثبت چارج شوې هستې څخه جوړ دی چې په شاوخوا کې یې په ټاکلو بیضوي شکله مدارونو کې الکترونه راڅرخېږي. په دغه شکل کې دهایدروجن اتوم او دهیلیم اتوم موډل شول دي (31).



## دنیلزبور او راترفورد اتوم مودل (Niels Bohr- Rutherford Atom Model)

◀ اتوم دیوی مثبت چارج شوي هستي (Nucleus) اوپه شاوخوا کي دمنفي چارج شوو الکترونوڅخه جوړدی. څرنگه چې د هستي ټول مثبت چارج د اتوم الکترون ټول منفي چارج سره برابر دی نو اتوم دباندي خوا ته خنثی حالت غوره کوي. داتوم لږڅه ټوله کتله په هسته کي پرته ده.

◀ لکه څرنگه چې سیاري (Planets) دلمر په چاپېرراگرزي همدارنگه دغه الکترونه هم داتوم هستي په شاوخوا په ټاکلو مدارونو کي را څرخيري.

◀ داتوم الکترونه کولای شي چې یوازي په ټاکلوبیضوي بڼه مدارونو (Orbits) او ټاکلي واټن کي د هستي په چاپېر حرکت وکړي. دغه مدارونه د ثابت انرژي لیول سره ورته دي او الکترون خپله انرژي د لاسه نه ورکوي.

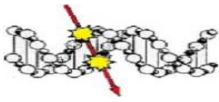
◀ یو الکترون یوازي په هغه حالت کي انرژي دلاسه ورکوي چې دلوړانرژي مدار څخه یو ه ټیټ مدار ته راولویري. دغه انرژي د یو فوتون (Photon) په ډول خپریږي او دهریوه مدار لپاره ټاکلي څپه یانې ځانگړی فریکونسي لري.

◀ که داتوم په مدارکي یو الکترون د باندي خوا یوه فوتون په لگیدلو سره انرژي تر لاسه کړي نو د خپل ټیټ مدار څخه یوه جگ پوري مدار ته پورته توپ وهي. په دغه ډول کړنلاره کي اتوم د تحریک یا نې راپارول شوی حالت ځا نته غوره کوي.

☞ داتوم هسته د برېښنايز مثبت چارج شوئو پروتونوچي شمیر یې په زاید  $Z$  او برېښنايز خنثي یا بی پلوه نیوترونو چي شمیر یې داین ( $N$ ) په توري سره بنیو جوړه ده. لکه څرنگه چې لمر او سیاري د جاذبي قوي په مرسته سره تړلي دي همدارنگه پروتون او الکترون دالکترو ستاتيک (Electrostatic force) قوي په واسطه یو بل ځکوي (attraction) او له دي کبله یو ځای سره پاتي کيږي .

په هسته کي د مثبت چارج شوو پروتونو شمیر  $Z$  ته دهستي چارج عدد(شمیره) یا داتومي نمبر (**Atomic number**) هم ویل کيږي چې دهغه اتوم دالکترونو شمیر سره مساوي قیمت لري. په هسته کي دپروتونو شمیر  $Z$  او نیوترونو شمیر  $N$  مجموعي ته د نوکلینون (Nucleons) شمیر  $A$  ویل کيږي یانې ( $A=Z+N$ ). همدارنگه دهستي دپروتونو او نیوترونو کتلي مجموعي وزن ته داتوم کتلي نمبر (**Atomic Mass Number**) نوم ورکړ شوی دی.

داتوم هره یوه هسته دهغه عنصر په کیمیاوي سمبول لکه  ${}^A_Z X_N$  ، نوکلینونو شمیر  $A$ ، نیوترونو شمیر  $N$  او پروتونو شمیر  $Z$  په مرسته سره پیژندلای او مشخص کولای شو. د بېلگه په ډول دیورانیوم  $U$ ، سوډیم  $Na$  او کاربون  $C$  هسته په لاندې ډول لیکل کيږي.



${}^A_Z X_N$	${}^{12}_6 C_6$	${}^{22}_{11} Na_{11}$	${}^{238}_{92} U_{146}$
--------------	-----------------	------------------------	-------------------------

ډيورانيوم ايزوتوپ لپاره دغه پورتنی لنډه ليکنه دا ما نا لري چې د يورانيم هسته يو سلو شپږ څلوېښت (N=146) نيوترونونه او دوه نوي (Z= 92) پروتونه لري چې مجموعه يې (A= 238) نوکليونه کيږي په همدې ډول سره سوډيم يوولس پروتونه او يوولس نيوترونه لري چې مجموعه يې دوه ويشت نوکليونه کيږي. همدارنگه دکاربن دنيوترونو او پروتونو مجموعه دولس ده.

<p><math>{}^4_2 He</math></p>	<p><math>{}^{12}_6 C</math></p>	<p><math>{}^{238}_{92} U</math></p>
دالفا ذره يا د هيليم اتوم هسته	دکاربن اتوم هسته	ډيورانيوم دوه سوه پينځه ديرش اتوم هسته

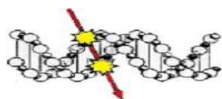
۴- شکل: د هيليم يا الفابڅرکی، کاربن او يورانيم اتوم هستو جوړښت د يوه موډل په بڼه بنودل شوي دي. دپروتونو او نيوترونو يوځاي ټول شمير د هيليم لپاره څلور، د کاربن لپاره دوولس او د يورانيم لپاره دوه سوه پينځه ديرش قيمت لري چې دنوموړو هستود سمبول په سر ليکل شوي دي(31).

داسانتيا لپاره د نوموړو هستو دنيوترونو او پروتونو شميرپه پام کې نه نيول کيږي او په لاندي ډول هم ليکل کيږي.

يورانيوم  ${}^{238}U$  ، سوډيم  ${}^{22}Na$  ، کاربن  ${}^{12}C$  ،  ${}^A X$  او يا په لاندي ډول:

$X - A$	$C - 12$	$Na - 22$	$U - 238$
---------	----------	-----------	-----------

د پروتون کتله لږ څه يوزرواته سوه ځله 1800 د الکترون کتلي څخه ستره ده. دپروتون او الکترون برېښنايز چارج ديوه او بل سره مخالف خومطلقه قيمت يې سره يوشان او مساوي په  $(1,602 \times 10^{-19} C)$  کولومب دی. څرنگه چې داتوم په هسته کې دپروتونو شمير داتوم په مدارونوکي دالکترونو شمير سره برابردي دی نو له دې کبله دهستي مثبت اود الکترونومني چارجونه يو بل سره دفع کوي او همدا سبب(لامل) دی چې اتوم دباندې خوا ته کوم برېښنايز چارج نه لري او د خنثی يا بي پلوه شکل



غوره کوي. داتوم هریو مدارچې پوستکی (Shell) هم ورته ویلای شودیوي ټاکلي انرژي سره برابر اود هر یوه عنصر لپاره ثابت قیمت لري. داتوم مدارونو ته دننه څخه پیل دباندي خواته په خپل وارسره د کي (K)، اېل (L)، اېم (M)، این (N) او او (O) ټکونومونه ورکړشوي دي. داتوم الکترونه په ټاکلو مدارونو او ټاکلي شمیر سره په خپلو مدارونوکې حرکت کوي او ترڅو چې پورته او یا بنکته نورو مدارونوته ورتیر نه شي نو اتم خپله انرژي دلایسه نه ورکوي. خو کله چې داتوم الکترونه دباندي خواڅخه په هر ډول که وي لکه دغبرگون په پایله کې انرژي ترلاسه کړي نو بیا دخپل مدارڅخه راوځي او پر ځای یې یو تش سوری پا ټي کيږي. دبیلگه په ډول لکه چې په ه شکل کې ښودل شوي ده چې که یوالکترون او یا ایونایزکونکې وړانگې لکه یو فوتون د (K) مدارته ورننوځي او دهغه مدارد یوه الکترون سره و لگيږي اوخپله ټوله انرژي ورته انتقال کړي نو په پایله کې دنوموړي مدارڅخه همغه الکترون را وباسي (ejected electron). څرنګه چې په مدار کې دنوموړي الکترون ځای دیوه سوري په بڼه تښ پاتي شو نو سمدلاسه د (L) مدار څخه یوالکترون هلته ورتوپ کوي. همدارنګه د (L) مدار تش سوری په خپل وار سره د (M) او ددغه مدار تش سوری بیا د (N) او همدغه ډول کړنلاره بیا پرلپسې د اخري مدار (O) لپاره هم ترسره کيږي. کله چې نوموړي الکترونه دلورومدارونو څخه ټیټو مدارونو ته راولویږي نودهغوی دانرژي تو پیر دالکترومقناطیسي وړانګو په ډول خپریږي چې دهریوه عنصر او هم دهر یوه مدار لپاره ځانګړی او ثابت قیمت لري.

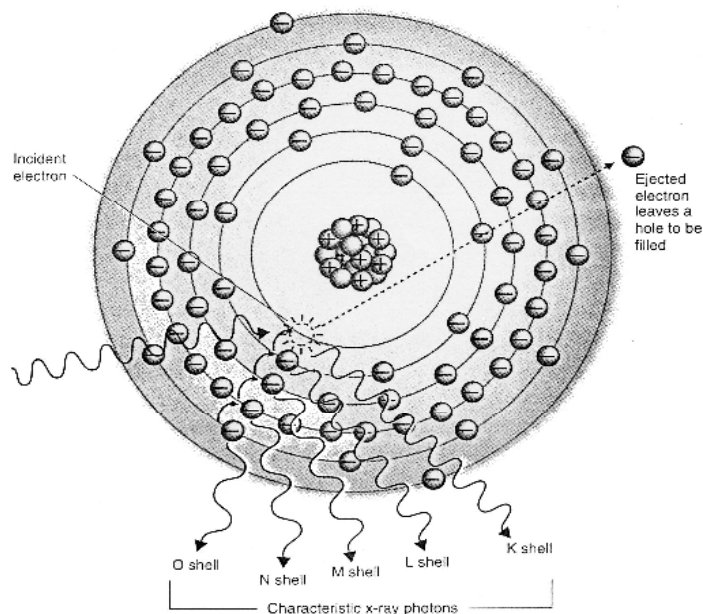
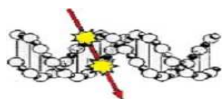
دبیلگه په ډول کله چې یوالکترون د (K) مدار لېول (Level) څخه راووزي او د (L) مدار لېول (Level) ته پورته شي داپه دې مانا چې دانرژي په حالت کې یې بدلون راشي نو دنوموړومدارونو دانرژي تو پیریې  $\Delta E_K = E_K - E_L$  د الکترو مقناطیسي وړانګو په ډول خپریږي چې د دغه مدار ځانګړي اکسریز (X-rays) په نامه سره یادیږي. د (K) مدار لپاره لیکلای شوچې:

$$\Delta E_K = h\nu_K = E_K - E_L$$

په پاسنئ معادله کې  $h\nu$  دهغه الکترو مقناطیسي وړانګو انرژي ده چې دنوموړو مدارونودانرژي تو پیر څخه تر لاسه کيږي اود فوتون وړانګو په بڼه خپریږي.  $\nu_K$  د K مدار فریکوینسي او  $h$  د پلانک ثابت په نامه سره یادیږي .

فوتون دنور یوه ذره یا دنورکوانت Quant په نامه سره یادیږي چې د الکترومقناطیسي څپو یوه برخه جوړوي. څرنګه چې نوموړي وړانګې د هر یوه عنصر لپاره یو ټاکلي قیمت لري نو له دې کبله ورته دځانګړوایکس وړانګو (Characteristic k-X-ras) او یا k اکسریزاویا رونتګن وړانګو نوم ورکړشوی دی.

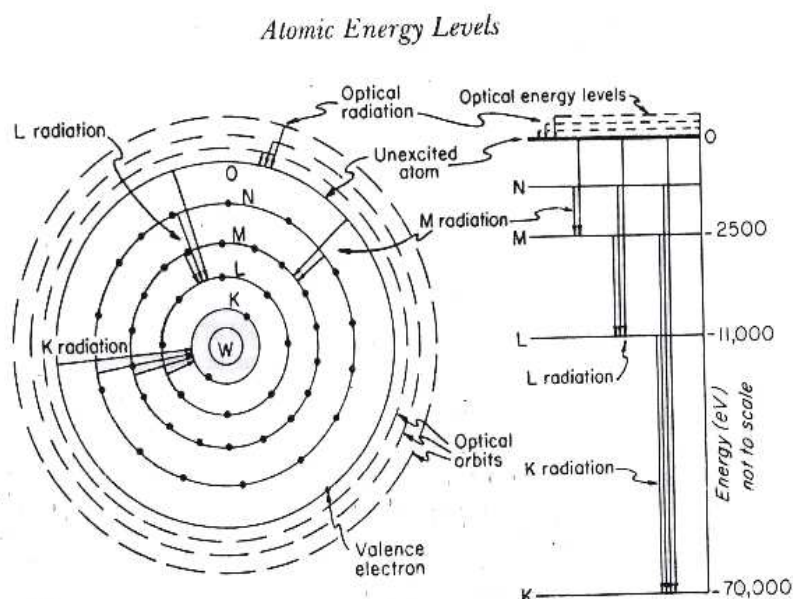
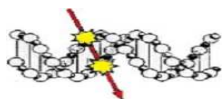
که چیرته د یوه اتم په هر مدار کې دالکترونو انرژي بدلون منځ ته راشي نود یادشوي کړنلاري په پایله کې دهغه اتم دانرژي خپریدونکی طیف Emission Spectrum لاس ته راځي. دیوه اتم ټوله خپره شوي انرژي د دغه اتم د اکسریزځانګړی انرژي طیف او یا د انرژي سپیکترم (Characteristic x-ray energy spectrum) په نامه سره یادیږي.



**۵- شکل: د نیلزبور (Niels Bohr) اتوم موډل:** یو اتوم یواځې هغه وخت انرژي دلاسه ورکوي کله چې د الکترونو د انرژي په حالت کې یې بدلون راشي. د بېلګه په ډول کله چې د بهر نه یو فوتون او یا یو الکترون (Incident electron) د اتوم تر ټولو د ننه مدار K ته ورننځي او دنوموړي مدار یو الکترون سره غبرګون وکړي نو په پایله کې دغه الکترون بیخي د اتوم څخه راوباسي (Ejected electron) او ځای یې تش پاتې کیږي. په دې ترڅ کې د اتوم د ایل L لور او بېرني مدار څخه یو الکترون k مدار ته را توپ کوي او دغه سورۍ ډکوي. همدارنګه د ایل L مدار الکترون تش ځای د ایم M او د این N مدار الکترون تش ځای د O مدار الکترون څخه په خپل وار او پر لپسې ډک کیږي. دا په دې مانا چې په پایله کې یو الکترون د انرژي یوه لوړ مدار لکه (O) څخه په خپل وار د L;M;N, اویا د انرژي یوه ټیټ مدار لکه (K) ته را لویږي او د نوموړو مدارونو انرژي توپیر دورانګو په ډول خپریږي. په نوموړي کړنلاره کې یو اتوم په دوام لرونکي یا **متمادي (continuous)** توګه سره انرژي نه خپروي او نه یې جذب کوي بلکه په یوه ټاکلي اندازه سره چې د انرژي کوانت (Energy quant) په نامه سره یادېږي جذب کوي او یا یې خپروي. په نوموړي شکل کې د یوه اتوم د اکسریز ځانګړی انرژي طیف (مشخصه انرژي طیف) (Characteristic k-X- ray photons) ښودل شوی دی چې انرژي یې د هر یوه مدار لپاره ځانګړی قیمت لري او په خپل وار سره په O shell; L shell; M shell; N shell او k shell سره ښودل شوي ده (15).

په ۶ شکل کې د دتنگستن عنصر (Tungsten = W) د اتوم انرژي طیف ښودل شوی دی. کله چې یو الکترون د K انرژي لېول څخه د L انرژي لېول ته پورته وخیږي او بیا بیرته د K مدار ته راولویږي نو د انرژي توپیر یې  $h\nu_K$  د اکسریز ځانګړو وړانګو (Characteristic k-X- ray) یانې یوه فوتون په ډول خپریږي چې قیمت یې دنهه پنځوس زرو الکترون ولټه سره یو شان ده دا ځکه چې:

$$(h\nu_K = 70\,000 - 11\,000 = 59\,000 \text{ eV})$$



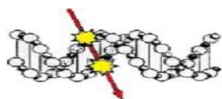
۶- شکل: دتنگستن عنصر ( Tungsten = W ) داتوم انرژي مدارونه لکه K,L,M,N,O کيڼي خوا اود انرژي لېول (Atomic energy levels) يې بنی خواته بنودل شوي دي(15).

دانرژي لېول د K ,L ,M مدارونو لپاره په خپل وار سره مساوي ده له: اویازره الکترون ولته، یوولس زره الکترون ولته او دوه نیم زره الکترون ولته (2500 eV; 11 000 eV; 70 000eV). داپه دي مانا چې که وغواړو دنوموړي اټوم د K مدار څخه یو الکترون راوباسو نو اویازره الکترون ولته انرژي ورته په کارده. هغه وړانګي چې دنوموړو مدارونو دانرژي توپیر په پایله کې خپریږي د K مدار وړانګي K-radiation ، د L مدار وړانګي L-radiation او د O مدار وړانګي O-radiation په نامه سره یادېږي.

### داتوم تحریک یا راپارول (Atomic excitation)

یو الکترون دیوه ټیټ مدار څخه یوه بل لوړ مدار ته هغه وخت پورته کیدای شي چې دهمغوبرخه اخیستونکو مدارونو دانرژي توپیر په کچه انرژي دباندي نه په ورپیره شي . دپېلګه په ډول په ۷- شکل کې د (L) مدار څخه و (M) مدار ته یو الکترون پورته ختلئ دی. کله چې دغه او یا بل الکترون بیرته بښکته مدار ته راولوېږي نوهمغه اخیستل شوي انرژي دنور اویا الکترومقناطیسي وړانګو په ډول ورڅخه خپریږي. دغه ډول فزیکي کړنلارې ته داتوم تحریک یا راپارونه ویل کېږي.

**دپام وړ:** کله چې داتوم یوه هسته فوتون جذب کړي نولکه څرنگه چې داتوم مدار څخه یو الکترون یوه لوړ پوړي مدار ته پورته کیږي په همدې ډول په هسته کې هم یو نوکلېون (Nucleon) انرژي ځانته جذب کوي او په هسته کې دانرژي یوه لوړ حالت (state) ځانته غوره کوي..



<p>پاس شکل داتوم راپارولو او لاندنی شکل د یوفوتون د خپرولو کرنا لاره را بنیې</p>	<table border="0"> <tr> <td data-bbox="727 831 1090 1055"> <p>دالفا ذره په یوه الکترون لگیري او هغه د ټیټ انرژي مدار څخه لور انرژي مدار ته پورته کوي</p> </td> <td data-bbox="1090 831 1375 1055"> <p>یوالکترون د لوړ انرژي مدار څخه بیرته بنکته رالویري او یوفوتون خپریري</p> </td> </tr> </table>	<p>دالفا ذره په یوه الکترون لگیري او هغه د ټیټ انرژي مدار څخه لور انرژي مدار ته پورته کوي</p>	<p>یوالکترون د لوړ انرژي مدار څخه بیرته بنکته رالویري او یوفوتون خپریري</p>
<p>دالفا ذره په یوه الکترون لگیري او هغه د ټیټ انرژي مدار څخه لور انرژي مدار ته پورته کوي</p>	<p>یوالکترون د لوړ انرژي مدار څخه بیرته بنکته رالویري او یوفوتون خپریري</p>		

۷- شکل: داتوم د راپارولو فزیکي کرنا لاره (31)

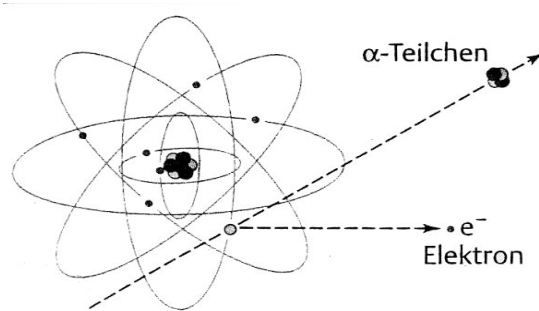
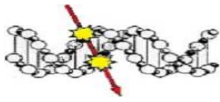
په پورتنی شکل کې یوالکترون ته دباندي خوا څخه دالفا ذرې په لگیدلو سره انرژي انتقال کیري اوله دې کبله د خپل مدار څخه پورته لور مدار ته خیري. خو کله چې یو الکترون بیا بیرته خپل تش ځای ته راولویري نو همغه اخیستل شوي انرژي د فوتون په ډول دلاسه ورکوي.

### ایونایزیشن ( Ionization )

ایونایزیشن هغه فزیکي کرنا لاره ته وايي چې دخنثی اتومونو او یا مالیکولو څخه یو یا څو الکترونه جلا او یا ورباندې زیات شي او هغوی په مثبتو او یا منفي ایونو واړوي. دغه ایونایز شوي اتومونه او مالیکولونه داسې رنگ بیالوژیکي او کیمیاوي خواص غوره کوي چې دنورواتومونوسره ډیر زرد بیو کیمیاوي تعامل کولوتیاري بنیي.

په ۸- شکل کې دایونایزیشن فزیکي کرنا لاره بنودل شوي ده. کله چې الکترومقناطیسي وړانګې د بیلګه په ډول لکه دنور یوه ذره چې د فوتون ( Photon ) په نامه سره هم یادیري او یا لکه دالفا یوه ذره د مادي په یوه اتوم ولگیري نوخپله یوه برخه حرکي انرژي داتوم الکترون ته انتقال کوي او په پایله کې الکترون دخپل مدار څخه راوځي او په دې ډول دبریبنا مثبت او منفي چارجونه لاس ته راځي. دغه رنگ فزیکي پېښه د ایونایزیشن او ټولې هغه وړانګې چې نوموړي فزیکي کرنا لاره تر سره کولای شي د ایونایز کونکو وړانګو ( Ionizing radiation ) په نامه سره یادیري.

ایونایزیشن انرژي هغه اندازه انرژي ده کوم چې دیوه خنثي اتوم څخه دیوه الکترون دبیلو لودپاره په کارده. دبیلګه په ډول دسودیم لپاره نوموړي انرژي 5,14 eV/atom اودنیون نجیب غاز لپاره 22eV/atom قیمت لري.



۸- شکل: د الفا یوه ذره په اتوم لگيږي او دمدار څخه یې یو الکترون را وباسي . نوموړې فزيکي کړنلارې ته ایونایزېشن (Ionization) ویل کيږي(9) .

**پوښتنې (Questions) :**

(ځوابونه یې په نونسم څپرکي کې ورکړشوي دي)

۳-۱ داتوم کلمه څه مانا لري او هسته دکومو ذرو(بخړکو) نه جوړه ده؟

۳-۲ یو نوکلید څه ته وایي؟

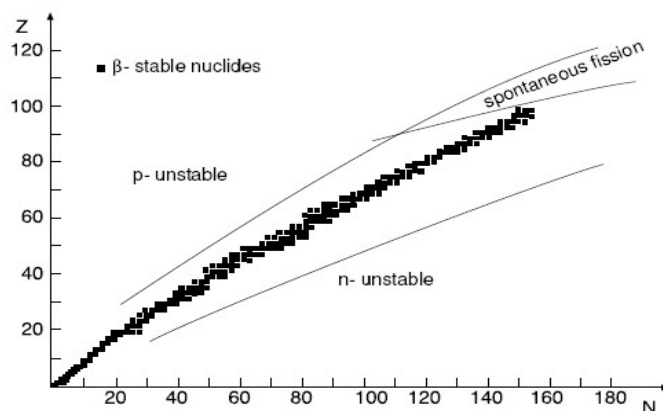
۳-۳ دیوه ایزوتوپ او یوه ایون تر منځ توپیر څه دی؟

۳-۴ داکسریز او د گاما وړانگو تر منځ توپیر څه دی؟

۳-۵ یو عنصر دبل عنصر څخه څرنگه په توپیر سره پیژندلای شو؟

۳-۶ ایونایزېشن څه ډول فزيکي کړنلاره ده؟

۳-۷ ایزوتوپ څه ډول اتومونو ته وایي او په لاندني شکل کې څرنگه پیژندل کیدای شي؟



۸- الف شکل: په عمودي محورکي دپروتونوشمير Z او په افقي محورکي د نيوترونوشمير N بنودل شوی دی.





## دويمه برخه

### څلورم څپرکی

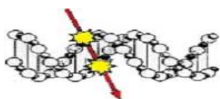
#### طبيعي راديو اکتیو یتي

#### (Natural Radioactivity)

#### سریزه

په ۱۸۹۶ م کال کې یو فرانسوي فزیک پوه هنري بېکارېل (Henri Becquerel) په خپل یوه تور تیاره لابراتوار کې چې هلته رڼا هیڅ موجوده نه وه دیورانیم مالګې په یومعدني مرکب یانې (Kalium-Uran-Sulfat) با ندي تجربې تر سره کولې. په دې ترڅ کې ورته جوته شوه چې دنوموړي عنصر په اړخ کې ځای په ځای شوی فوتو فلم توررنگ ځانته غوره کړی وه. په داسې حال کې چې د فوتو یو فلم هغه وخت تور کیږي چې الکترومقناطیسي وړانګې لکه رڼا ورته ورسېږي. نو په دې ترڅ کې دا پوښتنه ورته پیدا شوه چې پرته د لمر رڼا څخه دغه فوتو فلم ولې تور شوی دی؟ نوموړي دا ومنله چې د فوتو فلم توروالی خامخا دیورانیم معدني ډبرې سره تړاو لري. نوبېکارېل دا پریکړه وکړه چې پخپله یورانیم یو ډول وړانګې د ځان څخه خپروي او له دې کبله د لمر رڼا ته اړتیا نه لري. وروسته ثابت شوه چې دیورانیم عنصر راديو اکتیو خاصیت لري دا په دې مانا چې هستوي ذرې لکه الفا ذرې ور څخه خپریږي او د هغوي اغیزه په فوتو فلم باندې پاتې کیږي. بیکارېل په لومړي وخت کې نوموړو وړانګو ته دیورانیم وړانګو نوم ورکړ.

نن ورځ په ډاګه شوي ده چې طبیعي راديو اکتیوي زمونږ دځمکې دپیداېښت سره یوځای تړاولري اودځمکې یوه برخه تشکیلوي. په ځمکه کې ډیرې تیزې، معدني ډبرې، کانونه او راديو اکتیو عنصرونه شته دي چې طبیعي راديو اکتیوي بني او طبیعي وړانګې خپروي. زمونږ په چاپیریال کې ، لکه کورونه، هوا، اوبه او ډوډی او نورخوراکي شیانوکې هم طبیعي راديو اکتیومواد شتون لري. همدا سبب(لامل) دی چې د بدن په ډیرو برخو لکه هډوکو، عضلاتو، او نسجونوکې راديو اکتیومواد جذب شوي دي او وړانګې خپروي. په بدن کې پوتاسیم (Potassium 40) ، کاربن څوارلس (Carbon 14) اورادیم دوه سوه شپږ وینست (Radium 226)، یورانیم دوه سوه اته دیرش  $U^{238}$  هغه طبیعي راديو اکتیو عنصرونه دي چې دنورو عنصرو په پرتله په ډیره کچه پیدا کیږي.



	<p>په ۱۸۹۶ م کال کې د هېنري بېکارېل Henry Bequerel له خوا څخه دطبيعي راديو اکتیویتي قانون کشف شو.</p> <p>په ۱۸۹۸ م کال کې د پیري کیوري Piere currie او میرمن ماري کیور Marie curie له خوا درادیم راديو اکتیو عنصر Radium کشف شو</p> <p>په ۱۹۰۱ م کال کې د لومړي ځل لپاره یو فرانسوي ډاکټرلوپوس Lupus په پاریس ښارکې دپوستکې سرطان ددرملنې په موخه درادیم څخه کار واخیست</p>
	<p>بېکاریل په لاندني عکس کې خپل کشف شوي مالومات چې گڼه یورانیم د خپل ځان څخه داسې ډول وړانگې خپروي چې یو فلم تور کولای شي پر لیکه کړي دی. د عکس لاندې توره برخه هغه فلم دی چې د رادیم الفا وړانگو په لگیدو سره تور شوی دی.</p>

په ۱۸۹۸ م کال کې یوې فرانسوي ښځینه فزیک پوهې میرمن ماري کیوري (Marie Curie) دخپل میره پیپرکیوري (Pierre Curie) په گډون سره په دې بریالي شوه چې د رادیم ( Radium ) په نامه یو بل نوی راديو اکتیف عنصر را بر سیره ( کشف ) کړي. نوموړی عنصر راديو اکتیو خواص لري یانې د الفا هستوي وړانگې خپروي او پخپله یې په یوه بل نوي عنصر باندې اوري. په ۱۹۰۳ م کال کې ماري کیوري، پیپر کیوري او بېکارل په گډه سره د طبیعي راديو اکتیو عنصرانو در ا برسیره کولو او پوهنیز اثاروپه بدل کې **دنوبل جایزه Nonel prize** تر لاسه کړه.

تر نن ورځ پورې لږ څه یوزرو پینځه سوه توپیر لرونکي اټوم هستي یا نوکلید (Nuclid) پیژندل شوي دي چې دهغوی څخه یې یوذر هستي په مصنوعي توگه لاس ته راځي او پینځه سوه هستي په طبیعي ډول پیدا کيږي. څرنگه چې د هریوه نوکلید دپروتونو شمیر او دکتلي شمیرد یوه او بل سره توپیر لري نوهر یو یې په ځانگړي ډول سره پیژندلای شو. دنوموړو هستو څخه یې یوازې دوه سوه نهه څلویښت ثابت یانې راديو اکتیو نه دي او پاتې نور یې ټول راديو اکتیو خاصیت لري. دهستي دپروتونو او نیوترونو مجموعي ته نوکلین (Nucleon) هم ویل کيږي.

**دپام وړ:** هغه اټومونه چې په هسته کې یې دپروتونو شمیرد 83 څخه اوږي په خپل سریاني اوناڅاپه (Spontaneous) چوي.



د عنصرونو په پریودیک سیستم کې ټول هغه عنصرونه چې د اټوم نمبر یانې ډیپروتونو شمیر یې ددوه اتیا (۸۲) او یا په بل عبارت د سرپ عنصر (Pb-82) څخه پورته وي رادیو اکتیو خاصیت لري او په نورو هستو باندې تجزیه کېږي تر څو په اخرني پړاو کې په ثابت او مستقر سرپ باندې واوړي. په طبیعت کې رادیو اکتیو عنصرونو درې ډوله سلسلې موجودې دي چې په ځمکه کې پیدا کېږي او په ۹- شکل کې ښودل شوي دي. څلورمه سلسله په مصنوعي توګه دهستوي تعاملاتو په کړنلاره سره لاس ته راځي چې د پلوتونیم او نیپتونیم سلسلې (Plutonium-Neptunium serie) په نامه سره یادېږي.

**لومړۍ: ډیورانیم ۲۳۵ سلسله (Uranium-235 serie)**

**دویم: ډیورانیم ۲۳۸ سلسله (Uranium -238 series)**

**دریم: ډیورانیم ۲۳۲ سلسله (Thorium232 series)**

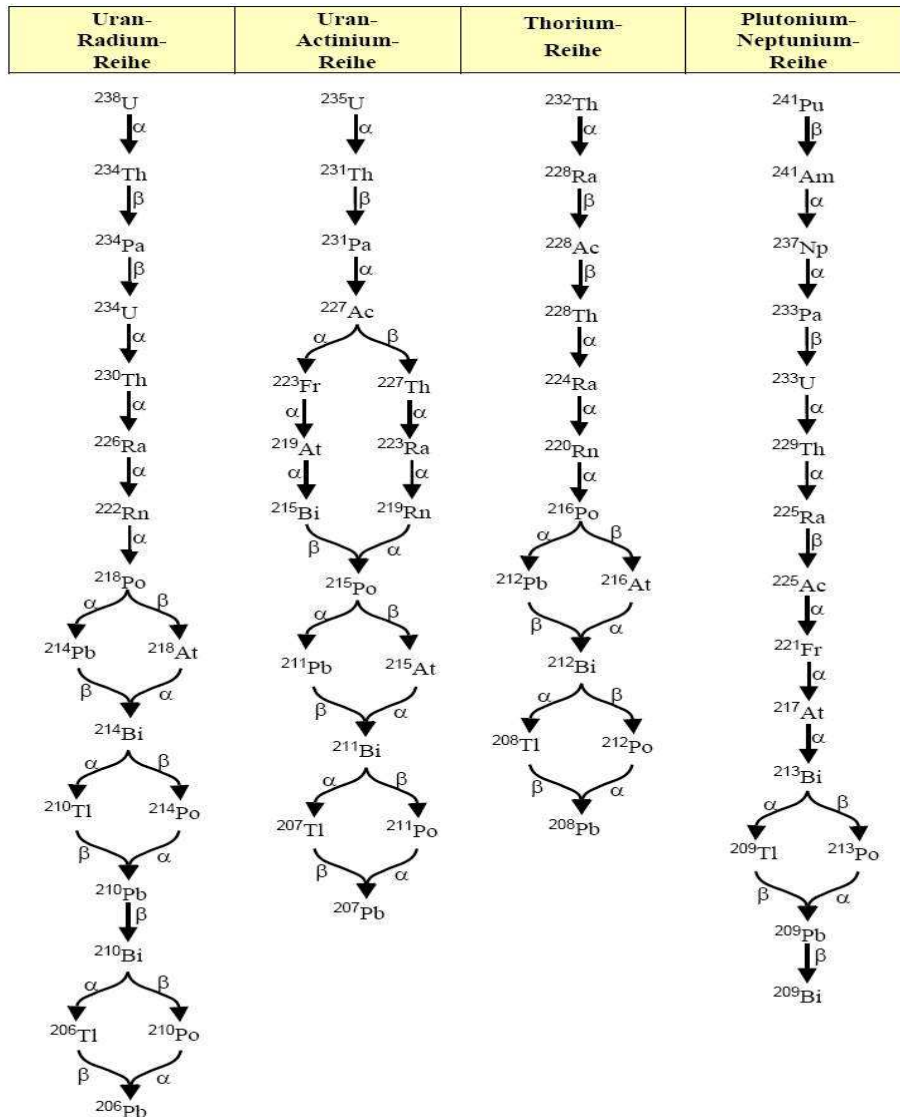
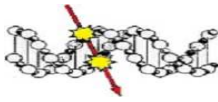
**څلورم: د پلوتونیم او نیپتونیم سلسله (Plutonium-Neptunium serie)**

دنوموړو سلسلو رادیو اکتیو هستې په خپل حال ثابت نه پاتې کېږي بلکه دوخت په تیریدلو سره چې نیمایي عمر یې دلسو ملیاردو کالونو ( $10^{10}$  a) څخه پیل او تر لسو پیکو ثانیه ( $10^{-10}$ ) پورې رسېږي په بیلو بیلو پړاونو کې تجزیه کېږي او په دې ترڅ کې په بیخي نویو هستو اوږي چې په ځنګ کې ورڅخه هستوي وړانګې لکه د الفا ذره، بېټا وړانګې او ګاما وړانګې خپرېږي. دلومړنیو دریسلسلو د تجزیې اخرنی ثابت عنصر د سرپ (Pb = Plumbum) په نامه سره یادېږي.

ایزوتوپ	په بدن کې د جذب کیدلوځای	فزیکي نیمایي وخت	بیالوژیکي نیمایي وخت
C-14	Fat وازده	5570 کالونه	35 ورځې
P-32	Bone هډوکي	14 ورځې	1000 ورځې
S-35	Skin پوستکي	88 ورځې	23 ورځې
Ca-45	Bone هډوکي	164 ورځې	1900 ورځې
Fe-59	Blood وینه	45 ورځې	65 ورځې
I-131	Thyroid تایرایډ	8 ورځې	120 ورځې

**۸- الف جدول:** هغه طبیعي رادیو اکتیو مواد چې په بدن کې موندل کېږي او دنوموړو رادیو اکتیو سلسلو د تجزیې په ترڅ کې منځ ته راځي ښودل شوي دي. که ومنو چې دیوه رادیو اکتیو عنصر فزیکي نیمایي وخت پینځه کاله وي نو په لاندني جدول کې دهغه اټومونه دوخت په تابع سره کمښت مومي.

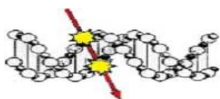
وخت t =	0	پینځه کاله 5 years	لس کاله 10 years	20 years شل کاله
د اټومونو شمیر = N	1000	500	250	125



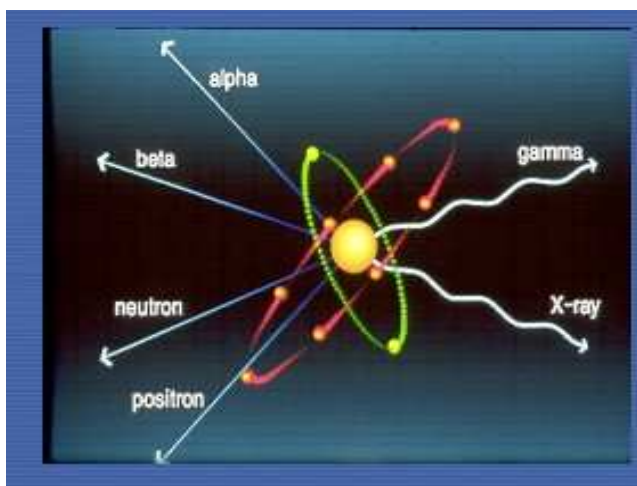
۹- شکل: په طبیعت کې درادیاو کتیاو سلسلودتجزیې کرنلاره ښودل شوي ده. د بېلگه په ډول درادیاوکتیاوو عنصرانو یورانیم  $^{238}\text{U}$ ، یورانیم  $^{235}\text{U}$ ، یورانیم  $^{232}\text{Th}$ ، یورانیم  $^{235}\text{U}$  (U-2235) توریم  $^{232}\text{Th}$  (Th-232) او اوپلوتونیم  $^{241}\text{Pu}$  (Pu-241) د تجزیې سلسلې په پایله کې په خپل وار سره په نورو نه چاودیدونکو عنصرونولکه سرپ  $^{206}\text{Pb}$ ، سرپ  $^{207}\text{Pb}$ ، سرپ  $^{208}\text{Pb}$  (Pb-208) (Pb-207) او بیسموت  $^{209}\text{Bi}$  (Bi-209) باندې اوږي (31).

### رادیاوکتیاو تجزیه (Radioactive decay)

په طبیعت کې ځینې عنصرونه پیداکیري چې بې له بهرنۍ اغیزې څخه نا بېره او په خپل سرتجزیه کیري او په څنګ کې د اتمو دهستی څخه هستوي وړانګې خپروي چې په پایله کې توپیرلرونکي اودنیو عنصرانو هستي لاس ته راځي او یا داچې دهمغه عنصر په یوه رادیاو ایزوتوپ باندې بدلیري. نوموړې فزیکي کرنلارې ته رادیاوکتیاو تجزیه یانې وړانګې خپرونکي تجزیه اودغه رنگ خاصیت ته رادیاوکتیاویتی (Radioactivity) ویل کیري.

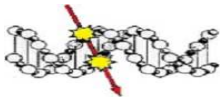


هغه هستي چې وړانگي خپروونکي فعال خواص و لري دراديو اکتیو (Radioactive) اودهغوی هستي د رادیونوکلید (Radionuclid) په نامه سره یادېږي. په نوموړې ويی یا ني لغت کې راديو (Radio) په مانا د وړانگه چې دلاتین ژبې رادیوس (Radius) څخه اخیستل شوی او دلاس او څنگلي ددوواوردوهدوکو څخه د یوه هډوکي نوم دی او اکتیو (Active) دفعال مانا ورکوي



۱۰- شکل: دیوه رادیواکتیو اتم هستي څخه د الفا وړانگي، نیوترون، پروتون، پوزیترون او الکترون خپریږي (IAEA)

لکه څرنګه چې یواټوم دالکترونو لپاره د انرژي ټاکلي مدارونه لري چې هلته په هر مدار کې په ټاکلي شمیر الکترونه دهستي په شاوخوا راڅرخي په همدې ډول سره د هر یوه عنصر داتوم هسته هم د انرژي لیول (Nuclear energy levels) څخه جوړه ده چې دهستي مدارونه ورته ویلای شو. دهستي په مدارونو کې پروتونه او نیوترونونه په خپلو انرژي لیول کې ځای په ځای ولاړ نه دي بلکه تل یو خوځیدو نکی او اهتزازي حرکت تر سره کوي چې په پایله کې یو پر بل باندې لګیږي او په دې ډول یوه ذره بلې ذرې ته په خپل وارسره انرژي انتقال کوي. که څه هم داتوم په هسته کې دپروتونو تر منځ دکولومب دفاع کونکي بریښنايز قوه (Coulomb repulsion force) اغیزه کوي خودبلي خوا په ډیر لنډ واټن کې لکه یوفرمي ( $10^{-15}$  m) دپروتونو تر منځ یو بل ډول قوه اغیزمنه کیږي چې د هستوي قوې (Stronger forces or nuclear forces) په نامه سره یادېږي اود کولومب قوې په پرتله سل ځله زوروره ده. دنوموړې هستوي قوې لامله نوکلیدونه لکه پروتونه اونیوترونه په هسته کې یوځای ساتل ساتل کیږي. یو پروتون د گاونډي نیوترون سره د یوې بلې هستوي ذرې چې د پي میزون ( $\pi^-$ -Meson) په نوم سره یادېږي د یوه ځنځیر شکله پله (Bridge) په ډول کلک تړلی دی. په داسې حال کې چې پروتونه دکولومب بریښنايز قوې په اساس یو بل سره دفع کوي او د هغې سره سم د یوه بل څخه لیرې کیږي خو برعکس هستوي قواوې نوموړې ذرې سره یوځای ځکوي او یا په بل عبارت یو بل سره جذب کوي. نوکه چیرته د پروتونو تر منځ هستوي قواوې موجودې نه وای چې هغوی یوځای سره وساتي نو به نوموړې ذرې دهستي څخه دباندې وتلي وای او یوه نوی هسته به منځ ته راغلي وه. په داسې حال کې چې په یوه ثابتې هسته کې یانې نه رادیواکتیو هسته کې دپروتون اونیوترون هیڅ یوه



ذره هم په کافي اندازه انرژي نه شي تر لا سه کولای چې دهستي څخه ووځي خو په يوه راديو اکتیو هسته کې د یوې ذرې لپاره ددې چانس او احتمال شته دی چې د یوه داسې اهتزازي حرکت (Oscillating) په پایله کې پوره انرژي تر لاسه کړي او د هستې څخه د باندې ووځي. دهستي څخه د یوې ذرې خپریدل یوه سوچه احسائیوي کړنلاره ده او سړی دا وړاند وینه نه شي کولای چې کله به یوه هسته په بله هسته واوري او یا په بل عبارت سره یوه هسته تجزیه شي.

د بیلگې په ډول که چیرته مور د راديو اکتیو مواد و یوه نمونه (Sample) ولرونودا پوښتنه پیدا کيږي چې څومره واره په دغه سمپل کې یوه چاود نه یا تجزیه تر سره کيږي. دا په دې مانا چې یو فزیکي کمیت ته اړتیا لیدل کيږي چې هغه دچاود نې شدت یا ډیرښت وښيي. نوموړی کمیت د اکتیویتي په نامه سره یاديږي او په لاندې ډول سره تعریف شوی دی.

د یوې مادې اکتیویتي A مساوي دی دهستودچاودني یا تجزيو منځنی شمیرتوپیر dN تقسیم په واحد دوخت dt .

$$A = - \frac{dN}{dt} = \lambda \cdot N$$

په پورتنی معادله کې منفي علامه دا په ډاگه کوي چې دهستو دتجزی شمیر دوخت په تیریدلو سره کمښت مومي. لامدا (  $\lambda = \text{Lamda}$  ) د هر یوه راديو نوکلید لپاره دتجزیې یوه ځانگړې ثابت ده چې دتجزیې سرعت رابني او دتجزیې احتمال په نامه هم یاديږي. د یوه ټاکلي نوکلید لپاره د هستود تجزيو نسبي شمیر په واحد دوخت کې ثابت دی. دلامدا ثابت دچاودیدونکو هستو هغه سلیزه برخه رابني چې په واحد دوخت کې چوي. د بیلگې په ډول دتخنیسیم Tc99 دتجزیې ثابت مساوي ده له :  $0,115/\text{hour}$   $\lambda$  دا مانا لري چې په یوه ساعت کې یوولس نیم په سلو کې 11,5% هستي چوي.

### داکتیویتي واحد

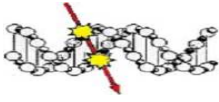
د اکتیویتي واحد د فرانسوي فزیک پوه بېکارېل په ویاړ سره ټاکل شوی دی. کله چې یوه هسته په یوه ثانیه کې تجزیه شي نو اکتیویتي یې د یو بیکارېل (  $1\text{Bq} = 1/\text{s}$  ) سره سمون خوري. د بېلگه په ډول که یوزر هستي په یوه ثانیه کې وچوي نولیکلاي شو چې :

یو کیلو بیکارېل (  $1\text{kBq} = 1000/\text{s}$  ) . همدارنگه د اکتیویتي نور واحدونه عبارت دي له: میگا یا نې یوملیون او گیگا یا یو ملیارد بیکارېل اونور ټاکل شوي دي.

د اکتیویتي پخوانی واحد کیوري (  $\text{Curie} = \text{Ci}$  ) نومیري چې د میرمنې ماري کیوري په ویاړ سره ټاکل شوی وه.

کله چې په یوه ثانیه کې یوه هسته وچوي نو د یوې مادې نوموړي اکتیویتي ته یو بیکارېل و یل کيږي (  $1 \text{ Becquerel} = 1 \text{ nuclear decay per second}$  ).

په هستوي طب کې دناروغیود تشخیص په موخه د لس میگا بیکارېل څخه تر سل میگا بیکارېل (MBq) اکتیویتي څخه کار اخیستل کيږي.



### مخصوصه راديو اکتیویتي (Specific radioactivity = $A_{\text{specific}}$ )

مخصوصه راديو اکتیویتي  $A_{\text{specific}}$  د یوې راديو اکتیو مادې اکتیویتي  $A$  اودددغي مادې د کتلي  $m$  د حاصل تقسیم سره مساوي ده. که په یوه ماده کې  $N$  راديو اکتیو هستې موجودې وي نو کولای شو چې دمخصوصه اکتیویتي  $A$  قیمت د اووگادرو عدد (شمیره)  $N_A$ ، اکتیویتي  $A$ ، د تجزیې ثابت  $\lambda$  او دمولار کتلي  $M$  په مرسته سره تر لاسه کړو.

$$A_{\text{specific}} = A/m = \lambda \times N/m = \lambda \times m \times N_A / (m \times M) = \lambda \times N_A / M$$

که په یوه بیالوژیکي نمونه کې چې ټوله کتله یې په  $m_{\text{tot}}$  او د یوه راديو اکتیو عنصر سلیزه برخه یې په Percent =  $P$  سره وښیونود مخصوصه راديو اکتیویتي قیمت په لاندې ډول تر لاسه کیري.

$$A_{\text{tot}} = A/m_{\text{tot}} = \lambda \times p \times N_A / M$$

**پوښتنه:** دیورانیم  $U^{238}$  ایزوتوپ کچه په طبیعت کې 99,27% اټکل کیري. دیوگرام یورانیم مخصوصه اکتیویتي مالوم کړی؟

**حل:** دیورانیم مولار کتله مساوي ده:  $M = 0,238 \text{ kg/mol}$  اود تجزیې ثابت  $\lambda$  دیورانیم د نیمایي وخت څخه چې څلور نیم ملیارده کاله دی ( $4,47 \times 10^9 \text{ years}$ ) تر لاسه کولای شو ( $\lambda = \ln 2 / T_{1/2}$ ). د اووگادرو عدد ( $N_A = 6,022 \times 10^{23} / \text{mol}$ ) مساوي دی له:  $N_A = 6,022 \times 10^{23} / \text{mol}$  نودیوه گرام یورانیم  $U^{238}$  مخصوصه اکتیویتي مساوي دی له:

$$A_{\text{tot}} = \lambda \times p \times N_A / M = 0,491 \times 10^{-17} / \text{s} \times 99,27\% \times 6,022 \times 10^{23} / 0,238 \text{ Bq/Kg} = 12342 \text{ Bq/g}$$

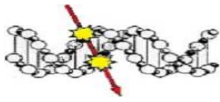
$$A_{\text{tot}} = 12342 \text{ Bq/g}$$

**ځواب:** دیوه گرام یورانیم دوه سوه اته دیرش  $U^{238}$  مخصوصه راديو اکتیویتي دلږڅه دوولس زره دري سوه بیکاریل سره مساوي ده.

**دپام وړ:** دیوه گرام رادیم عنصر اکتیویتي ( $1 \text{g Radium} \approx 1 \text{ Curie}$ ) د لږ څه یو کیوري سره برابره ده. دکیوري او بیکاریل تر منځ اړیکې په لاندې ډول دي. کله چې اوه دیرش ملیارده هستې په یوه ثانیه کې وچوي ( $37 \times 10^9 \text{ nuclear decay per second}$ ) نو یو کیوري لاس ته راځي.

1Bq = 1/s	یو بیکاریل مساوي ده له یوه تجزیه په ثانیه کې
1KBq = 1000 Bq	یوزر یا کیلو بیکاریل
1MBq = 1000 000 Bq	یو ملیون یا یو مېگا بیکاریل
1GBq = 1000 MBq = 1000 000 KBq = 1000 000 000 Bq	یو گیگا یا یوزر ملیونه بیکاریل

۹- جدول: داکتیویتي لوی او کوچني واحدونه په مفصل ډول سره لیکل شوي دي.



داتلسو هستوڅخه څلور هستي چوي او دڅلوروثانيو په موده کې دالفا څلور وړانگي خپروي

**Kernumwandlungen**  
 $\Delta n = 4$   
**Zeit:  $\Delta t = 4 \text{ s}$**

بني اړخ ته دوخت اندازه کولو په موخه یو ساعت څخه کار اخیستل کيږي او په کین اړخ کې د یوه رادیو اکتیو عنصر هستي بنودل شوي دي چې د الفا وړانگي خپروي

د یوه ساعت په مرسته وخت اندازه کيږي چې موده یې څلور ثاني ده

اکتیويټي A مساوي ده د تجزیه شوو هستو شمیر  $\Delta n$  تقسیم په وخت  $\Delta t$ .

څرنګه چې په څلوروثانیو کې څلور هستي چاودلي دي نو حاصل تقسیم یې یو بیکاریل دی

Aktivität =  $\frac{\text{Anzahl der Kernumwandlungen}}{\text{Zeit}}$

$A = \frac{\Delta n}{\Delta t} = \frac{4}{4 \text{ s}} = 1 \cdot \text{s}^{-1} = 1 \text{ Bq}$

Quelle:

**پایله:** یو بیکاریل 1 Bq مساوي دی له یوه تجزیه په یوه ثانيه کې یانې  $(1 \cdot \text{s}^{-1})$

۱۱- شکل: په پورتنی شکل کې د اکتیويټي A په واحد باندې چې بیکاریل نومیږي رڼا اچول شوې ده. د یوه رادیو اکتیو عنصر د هستو تجزي شمیر په یوه ثانيه کې د بیکاریل په نوم یادېږي. (31)

1 Curie (Ci)	= $10^0 \text{ Ci}$	= $3,7 \times 10^{10} \text{ Bq}$	= 37 GBq
1 Millicurie (mCi)	= $10^{-3} \text{ Ci}$	= $3,7 \times 10^7 \text{ Bq}$	= 37 MBq
1 Microcurie ( $\mu \text{ Ci}$ )	= $10^{-6} \text{ Ci}$	= $3,7 \times 10^4 \text{ Bq}$	= 37 kBq
27 Millicurie (27 mCi)	=	1 GBq	
27 Microcurie (27 $\mu \text{ Ci}$ )	=	1 MBq	
1 Nanocurie (1 nCi)	= $10^{-9} \text{ Ci}$	= $3,7 \times 10^1 \text{ Bq}$	
1 Picocurie (1 pCi)	= $10^{-12} \text{ Ci}$	= $3,7 \times 10^{-2} \text{ Bq}$	

په ۱۰- جدول کې د اکتیويټي پخوانی واحد یانې کیوري په بیکاریل سره اړول شوي دي





## د رادیواکتیو تجزیې قانون (Radioactive Decay Law)

دیوه رادیواکتیو عنصر اکتیویټي A دوخت t په تابع سره دلاندني قانون په بنسټ کمښت مومي.

$$A = -\frac{dN}{dT} = \lambda \cdot N$$

نوموړې تفاضلي معادله دلاندني فرمول په اچولو سره حل کيږي.

$$N(t) = N(0) \cdot e^{-\lambda \cdot t}$$

په پورتنۍ معادله کې  $N(t)$  درادیواکتیو هستو شمیر په وخت د  $(t)$ ، او  $N(0)$  درادیواکتیو هستو شمیر دوخت شمیرني په پیل کې يانې کله چې وخت صفر وټاکل شي ( $t=0$ ) او بیا رادیواکتیو هستې اندازه شي اولامده  $\lambda$  دتجزیې یوه ثابت ده چې دهر نوکلید لپاره ځانگړی قیمت لري. په نوموړې معادله کې د اکسپونینسیال تابع (Exponential function) قاعده (Basis) یو عدد(شمیره) ټاکل شوی چې دیوه جرمني ساینس پوه په نامه يانې اویلرنومي Euler ریاضي پوه ( $e = \text{Euler Number}$ ) په ویاړ سره نومولی شوی او مساوي دی له:

د اویلر عدد(شمیره) مساوي دی له: ( $e = 2,7182$ )

## فزیکي نیمایي وخت یا د عمر موده ( $T_{1/2}$ )

فزیکي نیمایي وخت هغه وخت ته ویل کيږی چې په نوموړې موده کې دیوه ټاکلي رادیواکتیو عنصر دهستو شمیر  $N(t) = N(T_{1/2})$  د لومړني وخت هستو شمیر  $N(t=0)$  په پرتله نیمایي ته راولویږي. کله چې په پورتنۍ معادله کې دغه کرنلاره تر سره کړو نولرو چې:

$$N(T_{1/2}) = \frac{N(0)}{2} = N(0) \cdot e^{-\lambda \cdot T_{1/2}}$$

کله چې دپورتنۍ معادلې د دواړو اړخونو طبیعي لوگاریتم ( $\text{Logarithmus Naturalis} = \text{Ln}$ ) ونیسو نو د فزیکي نیمایي عمر  $T_{1/2}$  او د تجزیې ثابت لامده  $\lambda$  تر منځ دلاندنی اړیکي لاس ته راځي.

که په یادولو چې د دوو عدد(شمیره) طبیعي لوگاریتم يانې ( $\ln 2 = 0,693$ ) سره مساوي دي نو د فزیکي نیمایي عمر لپاره لیکلای شو چې:

$$T_{1/2} = \frac{\ln 2}{\lambda} = \frac{0,693}{\lambda}$$



اویا د لامدا لپاره لیکلای شو چې:

$$\lambda = \frac{\ln 2}{T_{1/2}} = \frac{0,693}{T_{1/2}}$$

کله چې د لامدا دغه فرمول څخه کار واخلو نو د اکتیویټي A لپار لیکلای شو چې:

$$A = N(0) \times \lambda \times e^{-0,693 t / T_{1/2}}$$

که د لومړني وخت اکتیویټي په  $A(t=0)$  سره وښیو نو لیکلای شو چې:

$$A(0) = N(0) \times \lambda$$

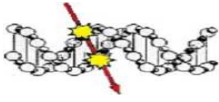
په پایله کې د رادیو اکتیویټي تجزیې قانون د فزیکي نیماي وخت په تابع سره تر لاسه کیږي.

$$A(t) = N(0) \times \lambda \times e^{-0,693 t / T_{1/2}} = A(0) \times e^{-0,693 t / T_{1/2}}$$

د ریاضي د یوه بل فرمول په مرسته سره هم کولای شو چې دهغورادیو اکتیو هستو شمیر  $N(t)$  چې په اوسني وخت کې یې اندازه کوو تر لاسه کړو. که چیرته د هستو نیمايي عمر په  $T_{1/2}$  او د لومړني وخت هستو شمیر په  $N(0)$  سره وښیو نو دهغو هستو شمیر  $N(t)$  چې په وخت  $t$  کې موجود دي په لاندې ډول سره تر لاسه کولای شو:

$$N(t) = \frac{N(0)}{2^{+t/t_{1/2}}} = N(0) \times 2^{-t/T_{1/2}}$$

ددې لپاره چې مور وښودلای شو چې پاسنی معادله لکه درادیو اکتیویټي قانون په شان دباور ورده نو لاندنی شمیرنه تر سره کوو. د بېلگه په ډول که چیرته دوخت  $t$  په ځای په خپل وار سره یو ځل نیمايي عمر ( $t = 1T_{1/2}$ )، دوه ځله نیمايي عمر ( $t = 2T_{1/2}$ ) او درې ځله نیمايي عمر ( $t = 3T_{1/2}$ ) په پورتنی معادله کې واچوو نو درادیو اکتیو هستو شمیر  $N$  هم دنوموړي وخت دتیریدلو سره سم په خپل وار سره د لومړني وخت رادیو اکتیو هستو شمیر  $N(0)$  په پرتله نیمايي برخې ( $N(0)/2$ )، څلورمې برخې ( $N(0)/4$ ) او اتمې برخې ( $N(0)/8$ ) ته رالویږي. **دوروستي ریاضي فرمول گټه په دې کې ده چې که د خپلې خوښې سره سم وخت وټاکو او بیا یې د نیمايي عمر په وخت واړوو نو په ډیره اسانۍ سره په نوموړي معادله کې د اکپونېسیال تابع (Exponential function) چې په قاعده کې یې ددو عدد (شمیره) (2) او په طاقت کې یې دنیمايي عمر دی شمیرنه تر سره کړو. په پایله کې دوروستني ریاضي فرمول په مرسته سره کولای شو چې د اکتیویټي A لپاره یو اسانه فرمول ولیکو:**



$$A(t) = A(0) \times e^{-\frac{0,693 t}{T_{1/2}}} = \frac{A(0)}{2^{t/T_{1/2}}}$$

د کین اړخ اکسپوننسیال تابع په بل ډول اړو.

$$e^{-\frac{\ln 2 t}{T_{1/2}}} = (e^{-\ln 2})^{\frac{t}{T_{1/2}}}$$

څرنگه چې  $e^{-\ln 2} = 1/2$  سره دی نو لرو چې:

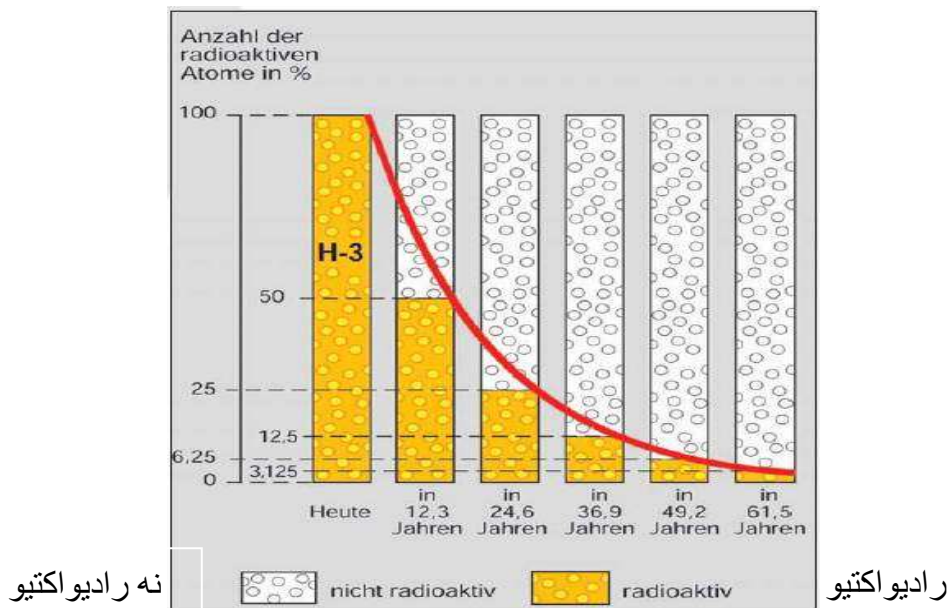
$$\frac{A(t)}{A(0)} = 2^{-\frac{t}{T_{1/2}}}$$

کله چې ډیورتنی معادلي دواړه اړخونه دطبیعی لوگاریتم (ln) لاندې ونیسو نو د یوه نا څرگنده وخت t او اکتیویټي دتناسب (A/A<sub>0</sub>) تر منځ لاندی اړیکي تر لاسه کیري.

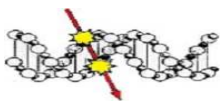
$$-\frac{t}{T_{1/2}} \ln 2 = \ln \left( \frac{A(t)}{A(0)} \right)$$

$$t = -\ln \left( \frac{A(t)}{A(0)} \right) \times T_{1/2} \times 1,443$$

د بېلگه په ډول په ۱۲- شکل کې د هایدروجن اتوم یو ایزوتوپ تریسیم (Tritium) نیمایي عمر دکالونو په واحد په افقي محور او د اتومونو تجزیه په عمودي محور باندې شودل شوی دی. دنوموړي ایزوتوپ نیمایي عمر لږ څه ۱۲ کاله دی داځکه چې وروسته له نوموړو کالونو څخه دراديو اکتیو هستو شمیر د لومړني وخت په پرتله پنځوس په سلو کې یانې نیمایي ته را لویږي.



۱۲- شکل: د هایدروجن اتوم ایزوتوپ تریسیم (Tritium = H-3) لپاره د تجزیي قانون دنیمایي عمر



په تابع اودکالونوپه واحد سره بنودل شوی دی. رادیواکتیو اتومونه په زیررنگ اونه رادیواکتیواتومونه په سپین رنگ بنودل شوي دي. (34)

دنوموري شکل څخه بنکاريزي چي که دوخت موده صفروي نودتريسيم رادیواکتیوهستوشميرپه سلوکي سل دی . ديونيمايي وخت يانې 12,3 a کاله څخه وروسته پنځوس په سلو کې اود دوه ځله نيمايي وخت يانې 24,6 a کاله څخه وروسته لږ څه پينځه ويشت په سلو کې رادیواکتیو اتومونه پاتي کيږي.

$n \cdot T_{1/2}$ د نيمايي وخت شمير	Activity( $2^{-n}$ ) داکتیوهستوبرخه		په سلوکي داکتیوي پاتي برخه
0 $T_{1/2}$	$1/2^0$	1	100%
1 $T_{1/2}$	$1/2^1$	1/2	50%
2 $T_{1/2}$	$1/2^2$	1/4	25%
3 $T_{1/2}$	$1/2^3$	1/8	12,5%
4 $T_{1/2}$	$1/2^4$	1/16	6,25%
5 $T_{1/2}$	$1/2^5$	1/32	3%
6 $T_{1/2}$	$1/2^6$	1/64	1,5%
7 $T_{1/2}$	$1/2^7$	1/128	0,7%
8 $T_{1/2}$	$1/2^8$	1/256	0,4%
9 $T_{1/2}$	$1/2^9$	1/512	0,2%
10 $T_{1/2}$	$1/2^{10}$	1/1024	0,1%

۱۱- جدول: ديوه رادیواکتیو عنصر د رادیواکتیوي کمنبت د نيمايي عمر شمير ( $n \times T_{1/2}$ ) په تابع سره بنودل شوی دی.

د بېلگه په ډول ديوه نيمايي عمر څخه  $n = 1T_{1/2}$  وروسته يوازي پنځوس په سل کې او دلسو نيمايي عمرو  $n = 10T_{1/2}$  څخه وروسته د لومړي اکتیوي يوازي زرمه برخه پاتي کيږي.

هر يو رادیونوکلید ځانگړی فزيکی نيمايي وخت لري چي کچه يې د يوې ثا نېې نه هم کوچني کېدای شي او تر بليونو کالونو پورې هم رسيږي. د بېلگه په ډول دايوداين Iodine-131 نيمايي عمر اته ورځې، دسپزيم Caesium-137 نيمايي عمر لږ څه ديرش کاله، دکاربون څوارلس Carbon-14 ايزوتوپ پينځه زره اوه سوه ديرش کاله 5730 y او يورانيم دوه سوه اته ديرش Uranium-238 څلورزره څلورسوه اويا مليونه کالونو 4470 million years ته رسيږي.

\* **پوښتنه:** په هستوي طب (Nuclear Medicine) کې د تخنپسيم (Technecium 99m) څخه د سرطان ناروغيو په پيژندلو کې هر اړخيزه گټه پورته کيږي. دنوموري رادیواکتیو عنصر نيمايي وخت شپږساعته دی ( $T_{1/2} = 6 \text{ hour}$ ). دخومره وخت څخه وروسته د دغه عنصر يو په شپاړسمه برخه ( $1/16$ ) برخه پاتي کيږي؟



\* **حل:** د تخنيسيم Tc-99m راديواكتيو عنصر نيمايي وخت  $T_{1/2}$  او د تجزيي ثابت  $\lambda$  او تير شوي وخت  $t$  تر منځ لاندنی اړيکي شته دي.

$$\lambda = \frac{0,693}{T_{1/2}} = \frac{0,693}{6} = 0,1155 / \text{hour}$$

کله چې د لامبدا پورتنی قیمت د تجزيي په معادله کې واچو او د لومړي وخت اتومونو شمير په  $N_0$  سره وښيو نو لرو چې:

$$\frac{N_t}{N_0} = \exp(-\lambda t)$$

$$\frac{N_t}{N_0} = \frac{1}{16}$$

$$\frac{1}{16} = \exp(-0,1155t)$$

$$t = \frac{\ln 16}{0,1155} = 24 \text{ hours}$$

\* **ځواب:** د څلرو شتو ساعتونو څخه (24 hours) وروسته د تخنيسيم يوه شپاړسمه برخه اکتیویتي پاتې ده.

\* **بېلگه:** يوه سيمه په طبيعي يورانيم U-238 باندې ککره شوې ده او يوه سمپل Sample يا نې نمونه چې وزن يې دوه سوه اته دیرش گرامه دي په يوه لابراتوار کې تجربه شوه او د اکتیویتي اندازه يې لږ څه درې مېگا بېکارېل (2,95 MBq) وټاکل شوه.

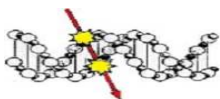
\* **پوښتنه:** دنوموړي يورانيم د نيمايي عمر وخت به څومره وي؟

\* **حل:** څرنګه چې د يورانيم مولار کتلې وزن Mole Mass دوه سوه اته دیرش گرامه دی (238 g) نو په يوه مول کتله کې د اتومونو شمير  $N$  د اووګادرو عدد (Avogadro Number =  $N_A$ ) سره مساوي دی نو د اکتیویتي  $A$ ، د تجزيي ثابتي لامدا  $\lambda$  او نوموړي عدد (شميره)  $N_A$  تر منځ لاندنی اړيکي اعتبار لري.

$$A = \lambda \times N_A$$

اکتیویتي = د تجزيي ثابتې × اووګادرو عدد

څرنګه چې په يوه مول يورانيم کې د اتومونو شمير مساوي ده له  $N_A = 6,022 \times 10^{23} / \text{Mol}$  او د سمپل اکتیویتي مساوي ده له  $A = 2,95 \text{ MBq} = 2,95 \times 10^6 \text{ Bq}$  نو د لامدا  $\lambda$  قیمت په لاندې ډول سره تر لاسه کولای شو:



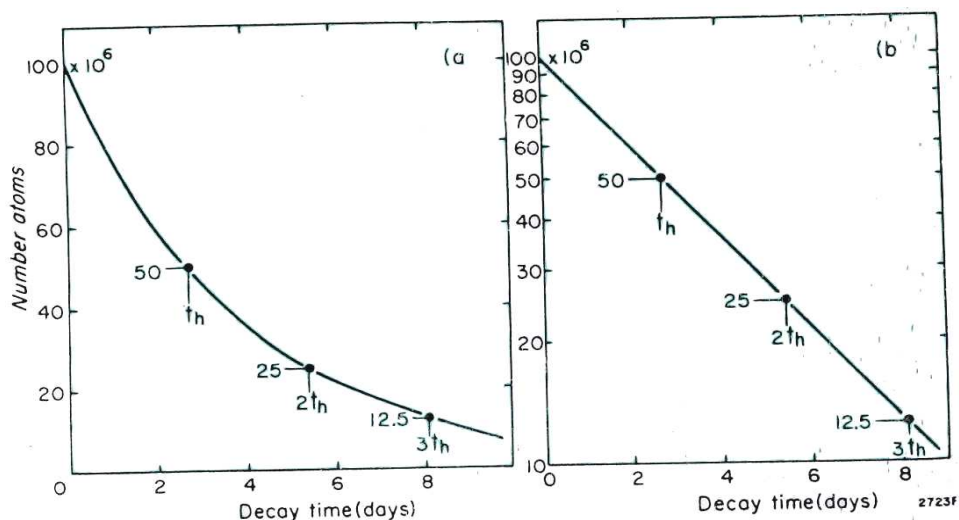
$$\lambda = \frac{A}{N_A} = \frac{2,95 \times 10^6 \text{ Bq}}{6,022 \times 10^{23} \text{ Mol}} = 4,899 \times 10^{-16} \text{ s}^{-1}$$

د یورانیمو د عمر نیمایي وخت  $T_{1/2}$  دلاند معادلي څخه لاس ته راځي

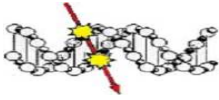
$$T_{1/2} = \frac{\ln 2}{\lambda} = \frac{0,693}{4,899 \times 10^{-16} \text{ s}^{-1}} = 1,42 \times 10^{15} \text{ s} = 4,49 \times 10^9 \text{ a}$$

\* **ځواب:** د طبیعي یورانیمو د عمر نیمایي وخت لږ څه څلور نیم ملیارده کاله (Year = a) دی. دا په دې مانا چې وروسته له نوموړې مودې څخه به هم دغه سیمه په رادیواکتیو موادو ککړه پاتې شي داځکه چې د یورانیمو سمپل د لومړي وخت درې مېگا بېکاریل اکتیویټي څخه به یونیم مېگا بېکاریل اکتیویټي لا نور هم پاتې وي.

د یوه رادیو اکتیو ایزوتوپ د تجزي اکسپونینسیال (Exponential decay) گراف د وخت په تابع سره په دوه ډوله بنودلای شو. لومړې داچې عمودي محوري سم سیخ یا خطي ویش (سکېل) ولري او دوهم داچې عمودي محوري لوگاریتم په شکل سره وي. په ۱۳- شکل کې د رادیو اکتیو ایزوتوپ لکه طلا ( $\text{Au}^{198}$ ) لپاره نوموړې دواړه کړنلارې بنودل شوي دي.



۱۳- شکل: د طلا رادیو اکتیو ایزوتوپ ( $\text{Au}^{198}$ ) د لومړني وخت سل ملیونو اتومونو ( $10^8$  atoms) د تجزي گراف دورځو (days) په تابع سره چې نیمایي وخت یې لږ څه درې ورځې ( $t_h = 2,69 \text{ d}$ ) دی په دوه ډوله بنودل شوی دی. په چپ اړخ گراف کې عمودي محور په خطي او شي اړخ گراف کې په لوگاریتم ویش سره بنودل شوی دی (15).



دپام وړ: په يوه گرام ماده کې د الکترونو او يا اتومونو شمير کولای شو چې داوگادرو عدد(شميره) څخه تر لاسه کړو. اوگادرو عدد(شميره) د اتومونو شمير د يوې مادې په يوه گرام کتله کې مالوموي او دهمغه عنصر داتومي وزن ( $Atomic\ Weight = A$ ) سره مساوي دی.

دبيلگې په ډول څرنگه چې د کاربون عنصر داتومي وزن ډولس دی نو داسې مانا لري چې د کاربون عنصر ډولس گرامه  $N_A = 6,02 \times 10^{23}$  شمير اتومونه لري. که چيرته يوه ماده تر نظر لاندې ونيسو چې داتوم وزن يې په  $A$  او داتوم عدد(شميره) يې ( $Atomic\ Nuber = Z$ ) په  $Z$  سره وښيو نو داوگادرو عدد(شميره) د دتعريف سره سم ليکلای شو:

په يوه گرام ماده کې داتومونو شمير  $= N_A/A$  Number of atoms per g

په يوه گرام ماده کې دالکترونو شمير  $= N_A Z/A$   $N_e =$  Number of electrons per g

دهايډروجن عنصر داتومي وزن مساوي دی له لږ څه يوگرام تقسيم په يو مول او د طبيعي يورانيم داتومي وزن دوه سوه اته ديرش گرامه په يو مول قيمت لري.

\* پوښتنه: په (0,2 gramm) يانې دوه سوه ملي گرام اوبو کې د ماليکولو شمير مالوم کړی؟

\* حل: څرنگه چې د يومول اوبو وزن اتلس گرامه دی  $18.0\ g/mol$  نو د صفر عشریه دوه گرام اوبو وزن په مول سره مساوي دی له:

$$0,2\ g \div 18\ g/mol = 0,0111\ mol$$

$$0,0111\ mol \times 6,022 \times 10^{23}\ molecules/mol = 0,067 \times 10^{23}\ molecules/mol$$

\* ځواب: په دوه سوه ملي گرام اوبو کې لږ څه اوه شپيته ضرب د لس په طاقت دشل ماليکولونه شته دي.

### د يوه راديواکتيو عنصر منځنی وخت ( $Average\ time = T_a$ )

نوموړی هغه وخت ته وايي چې ديو عنصر راديواکتيويتي داويلر عدد(شميره) ( $e = 2,718$ ) ضريب په کچه کمښت ومومي. تجر بو بنودلې ده چې ديوه راديو اکتيو عنصر منځنی وخت  $T_a$  د تجزيې ثابته  $\lambda$  او د نيمايي عمر  $T_{1/2}$  ترمنځ لاندنی اړیکې تر لاسه کيږي.



$$T_a = \frac{1}{\lambda} = \frac{t}{0,693} = 1,44 \times T_{1/2}$$

د یوې رادیو اکتیو مادې د هستو شمیر  $N =$  د مادې اکتیویټي  $A$  ضرب رادیو اکتیو مادې منځنۍ وخت  $T_a$

$$N = \text{Number of nuclei} = T_a \times \text{Activity} = 1,44 \times T_{1/2} \times \text{Activity}$$

اویا د یوې مادې د اکتیویټي  $A$  لپاره په لنډ ډول لیکو:

$$\text{Activity} = 0,693 \times N / T_{1/2}$$

رادیو اکتیویټي = د هستو شمیر  $\times 0,693$   $\times$  تقسیم په نیمایي وخت

\* **پوښتنه:** د یوه ناروغ پروستا تا Prostata په غده کې د وه ملي کیوري 2 mCi رادیو اکتیو طلا ایزوتوپ Au-198 د درمل په موخه کینودل کیږي. دنوموړي ایزوتوپ د خپرې شوو هستو شمیر محاسبه کړئ چېرته د طلا ایزوتوپ نیمایي عمر 2,9d ورځې وی.

\* **حل:** یوه ورځ چې په ثانیه و اړول شی نو مساوي ده  $1\text{day} = 8,64 \times 10^4 \text{ s}$   
منځنۍ وخت  $T_a$  مساوي دی له:

$$T_a = 1,44 \times T_{1/2} = 1,44 \times (2,69\text{d}) = 3,7\text{d}$$

څرنگه چې د خپرې شوو هستو شمیر مساوي دي له: اکتیویټي ضرب د منځنۍ وخت نو لروچي:

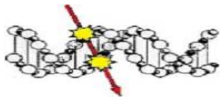
$$2,0 \text{ mCi} \times 3,87 \text{ d} = 7,74 \text{ mCi d} = 7,74 \text{ mCi} \times 8,64 \times 10^4 \text{ s} = 6,69 \times 10^5 \text{ mCi s}$$

$$2,0 \text{ mCi} \times 3,87 \text{ d} = 6,69 \times 10^5 \times 3,7 \times 10^7 \text{ Bq s} = 2,48 \times 10^{13} \text{ Bq s} = 2,48 \times 10^{13}$$

\* **ځواب:** د منځني وخت په موده کې لږ څه دیرش بلیونه هستې او یا په بل عبارت لږ څه درې ضرب د لس په طاقت د دیا رلسو هستې د رادیو اکتیو طلا څخه خپرېږي او د ناروغ په نسجونو کې جذب کیږي.

\* **پوښتنه:** د رادیو اکتیو طلا ایزوتوپ Au-198 نیمایي عمر  $T_{1/2} = 2,69\text{d}$  ورځې دی نووروسته له اوو ورځو 7d دپاتې شوو رادیو اکتیو اتومونو  $N$  شمیر معلوم کړئ په داسې حال کې چې د طلا د لومړي وخت د اتومونو شمیر  $N_0 = 10^8$  قیمت ولري.





\* **حل:** کله چې دتجزیې تیر شوی وخت  $t$  موده د نیمایي عمر په واحد وپروونو لرو چې :

$$t/T_{1/2} = 7/2,69 = 2,60$$

دېلي خوا لاندنی شمیرنه را بنیي:  $2^{2,60} = 6,06$  د طلا تومونو شمیر  $N$  د وخت  $t$  دتیریدلو څخه وروسته دلاندني فرمول څخه لاس ته راځي.

$$N = \frac{N_0}{2^{t/T_{1/2}}} = \frac{10^8}{2^{2,60}} = 1,65 \times 10^7$$

\* **ځواب:** د اووورځو په موده کې د رادیو اکتیو طلا څخه لږ څه شپاړس نیم ملیونه هستي خپریږي.

\* **بیلگه:** دپولونیم Po-210 نیمایي عمر یو سلو اته دیرش 138 d ورځې دی. دنوموړي عنصر یوه نمونه تر لاسه شوه چې اکتیویټی یې درې سوه مایرکروکیوري  $A(0) = 300 \mu\text{Ci}$  وټاکل شوه.

\* **پوښتنه:** وروسته له دريو کالونو څخه ( $1095 \text{ days} = 3 \text{ years}$ ) به دپولونیم اکتیویټي څومره وي؟

\* **حل:** تر هر څه دمخه دنیمایي عمر شمیر  $n = t/T_{1/2}$  تر لاسه کوو نولرو چې:

$$n = t/T_{1/2} = 1095 \text{ days}/138 \text{ days} = 7,91 \text{ half lifes}$$

$$A(t) = A(0) \times (1/2)^n = 300 (1/2)^{7,91} = 300(0,00416) = 1,25 \mu\text{Ci}$$

\* **ځواب:** وروسته له دريو کالو څخه دپولونیم نمونې اکتیویټي لږڅه  $1,25 \mu\text{Ci}$  را شکتې کيږي

که دلومړي وخت رادیو اکتیواتومونو شمیر په  $N_0$  سره وښوونو د این  $n$  شمیر نیمایي وخت تیریدلو څخه وروسته دپاتې رادیو اکتیو هستو شمیر  $N$  دلاندې فرمول څخه تر لاسه کيږي .

$$N = N_0 \times (1/2)^n$$

### په رادیوکیمیا (Radiochemistry) کې دفزیکي نیمایي عمر گټور استعمال

دیوه رادیو اکتیو عنصر دفزیکي نیمایي عمر په مرسته سره کولای شو چې دمعدني ډبرو، نباتاتو او لرغونو اثارو د منځ ته راتلو او یا د عمر موده وټاکو. په دې اړوند درادیو کاربون طریقه (Radiocarbon Methode) دیادونې ورده چې دلوموړي ځل لپاره د یوه امریکایي ساینس پوه له خوا په کار و اچول شوه او په ۱۹۶۰ م کال کې دنوبل جایزي په اخیستلو بریالی شو. د بېلگه په ډول کله چې دکیهان له خوا



کازمیکي وړانگي (cosmic rays) د ځمکې اتموسفیرته راننوخې نو د هوا داتومونو سره غبرگون کوي چې د هستوي تعامل په پایله کې یولر گڼ شمیر هستوي ذرې لکه پروتون، نیوترون، مېزون، گاما کوانت اونورې ذرې منځ ته راځي. نو کله چې یو حرارتي نیوترون  $n$  د هوا نایټروجن  $N^{14}$  هستې څخه جذب شي نو په پایله کې رادیو اکتیو کاربون (C-14) لاس ته راځي. دنوموړي هستوي تعامل معادله په لنډ ډول سره داسې لیکل کیږي:  $N^{14}(n,p)C^{14}$ . په دغه هستوي تعامل کې پیدا شوي کاربون (C-14) عنصر رادیو اکتیو خاصیت لري او د بېتا وړانگې خپروي چې په پایله کې په نه چاودیدونکي ثابت نایټروجن باندې اوږي.

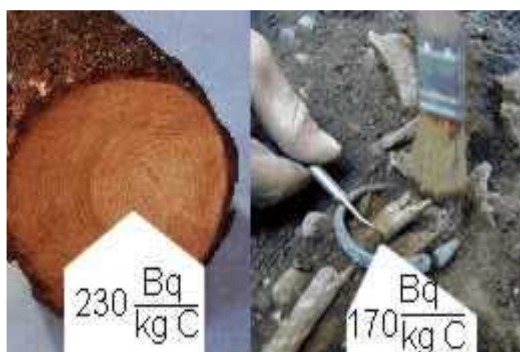
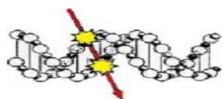
په اتموسفیر کې دکاربون دوه ډوله ایزوټوپونه موجود دي. یورادیو اکتیو C-14 او بل نه رادیواکتیو C-12. نوموړي د کاربون دواړه ایزوټوپونه په گډه سره یو داسې مرکب په هوا کې جوړوي چې دهغوی تناسب په اتموسفیر کې تل ثابت دی  $C^{14} / C^{12} = \text{constant}$  او له دې کبله په سل کې یوه ټاکلي اندازه سره یوه برخه د رادیو اکتیو کاربون C-14 او بله برخه یې د نه رادیواکتیو کاربون C-12 څخه جوړه شوی ده.

◀ د کاربون C-14 اتومونو او کاربون C-12 تناسب مساوي دي له:  $C^{14} / C^{12} = 1,2 \times 10^{-12}$

رادیو اکتیو کاربون  $C^{14}$  چې نیمایي عمر یې 5730 years کاله دي دځمکې په لور اتموسفیرکې منځ ته راځي او بیا د هوا د نه رادیواکتیو کاربون  $C^{12}$  سره یو مرکب جوړوي. کله چې هوا د یوه ژوندي اورگانیزم له خوا تنفس شي نو د بدن په حجرو کې یې دکاربون دواړه ایزوټوپونه په یوه ثابت تناسب سره موجودوي. کله چې یو اورگانیزم ومري نودهغې سره سم د هوا کاربون هم اضافه نه شي تنفس کولای. خو په اورگانیزم کې درادیواکتیو کاربون برخه دوخت په تیریدلو سره تجزیه کیږي. کله چې درادیواکتیو کاربون اندازه د اورگانیزم په یوگرام ماده کې تر لاسه کړو نو کولای شو چې ددغه اورگانیزم د پیدایښت نیټه وټاکو.

که فرض کړو چې یوه لرغوني مجسمه چې دوني لرگي څخه جوړه وي تر نظر لاندې ونیسو او کله چې دغه ونه زړه شي او ومري نو وروسته له هغه دواړه ډوله کاربون د ځان په حجرو کې نه شي جذب کولای. نو ددې نیټې څخه وروسته درادیو اکتیو کاربون برخه C-14 دوخت په تابع سره اکسپونېنسیال کمښت مومي او د نه رادیو اکتیو کاربون C-12 برخه ثابته او په خپل حال پاتې کیږي. څرنگه چې نوموړي دواړه ایزوټوپونه داسې یو مرکب جوړوي چې په خپل منځ کې یو ثابت سلیز تناسب لري نو کله چې ددغې ونې د یوه تازه لرگي یوه ټا کلی نمونه د بېلگه په ډول لکه یوگرام راواخلو او د رادیو اکتیو کاربون اکتیویټي یې اندازه کړو او بیا د یوه گرام لرغوني مجسمې لرگي یو گرام اکتیویټي اندازه کړونو د نوموړو نمونو د رادیو اکتیویټي د توپیر څخه کولای شو چې د لرغوني مجسمې د عمر مخ وینه وکړو. درادیوکاربون طریقه په لرغون پوهنه (Archaeology)، جیا لوجي، بیالوژي، طبابت، بیوفزیک او کیوفزیک کې د شیانو د عمر معلومولو په موخه په کار اچول کیږي.

\* **پوښتنه:** د لرگي په یوه لرغوني مجسمه کې د یوه کیلوگرام رادیواکتیو کاربون C-14 اکتیویټي یو سلو او یا بیکاریل  $A(t) = 170 \text{ Bq/Kg carbon}$  او د یوه تازه او همدغه جنس لرگي لومړني وخت د یوه کیلو گرام اکتیویټي  $A(0) = 230 \text{ Bq/Kg carbon}$  اندازه شوه. د نوموړي مجسمې د عمر موده مالومه کړی؟



۱۳- شکل: دیوه کیلو گرام تازه لرگی دکاربون عنصر اکتیویتی دوه سوه دیرش بیکاریل او دلرغونی مجسمی یو کیلو گرام لرگی اکتیویتی یوسلو او یا بیکاریل اندازه شوی دی.

**حل:** \* څرنکه چې په لومړي وخت کې د رادیو اکتیو او نه رادیو اکتیو کاربون تر منځ په سلیزه برخه کې یو ثابت تناسب موجوده نو دهغه وخت نه راپدې خوا تر اوسه پورې دومره وخت تیر شوی دی چې د تجزیې وخت  $t$  سره برابر دی. نوموړی وخت د نیمایي وخت  $T_{1/2}$  په مرسته سره په لاندې ډول محاسبه کولای شو.

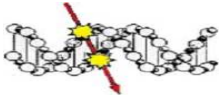
$$t = -\ln\left(\frac{A(t)}{A(0)}\right) \times T_{1/2} \times 1,443$$

څرنکه چې درادیو اکتیو کاربون C-14 د تجزیې فزیکي نیمایي وخت پینځه زره اوه سوه دیرش کاله (5730 a) دي نو لرو چې:

$$t = -\ln\left(\frac{A(t)}{A(0)}\right) \times T_{1/2} \times 1,443 = -\ln\left(\frac{170 \text{ Bq}}{230 \text{ Bq}}\right) \times 5730 \text{ a} \times 1,443 = 2500 \text{ a}$$

**خواب:** \* دلرغونی مجسمی د عمر موده لږ څه دوه زره پینځه سوه 2500 a کاله ده.

**پوښتنه:** \* په یوه بڼ کې دوه کټ مټ یوشان نیالګي کینول شول چې د رادیو اکتیو او نه رادیو اکتیو کاربون کثافت یې په تازه حالت کې سره یو برا بردی. که چیرته یو ددغو نیا لګیو څخه وچ شي نو د کاربون تناسب یې سره توپیر کوي. که فرض کړو چې د لامده نیالګي په یوه ټاکلي نمونه کې د کاربون اندازه څلورګرامه (4 g) اود وچ شوي لرگی په همغه کچه نمونه کې د کاربون اندازه درې عشاریه پینځه نوي گرام (3,95 g) قیمت ولري نو د وچ شوي لرگی د مړینې نیټه معلومه کړی؟



\* **حل:**

\* په لومړي وخت کې د کاربون اندازه  $N_i = 4 \text{ g}$

\* په اخير وخت  $t$  کې د کاربون اندازه  $N_f = 3,95 \text{ g}$

\* د راديو کاربون نيمايي وخت مساوي ده له:  $T_{1/2} = 5730 \text{ y}$

کله چې پاسني قيمتونه په لاندنی معادله کې واچوو نو د وچ شوي لرگي د مړيني نيټه  $t$  تر لاسه کيږي.

$$N_f = N_i \left( \frac{1}{2} \right)^{\frac{t}{T_{1/2}}}$$

$$3,95 = 4 \left( \frac{1}{2} \right)^{t / 5730}$$

کله چې د پورتنی معادلي لوگاريتم ونيسو نو لرو چې:  $t = 5730 \ln(3,94/4)$

او د تيروخت لپاره لاندني موده لاس ته راځي.  $t = 104 \text{ years}$

\* **ځواب:** د وچ شوي نيالگي دمړيني موده يوسلو څلور کاله ده.

### بيالوژيکي نيمايي وخت ( $T_{\text{bio}}$ = Biological half life )

بيالوژيکي نيمايي وخت يا نيمايي عمر هغې مودې ته وايي چې په هغه کې د يوه بيالوژيکي اورگانيزم لکه د انسان بدن او څلورپيښي ته دخوراک له لارې ورننوتلي راديواکتيو موادو اندازه د فزيکي او بيالوژيکي پروسو لکه مېتاباليزم، افراز او ترشح له لارې دلومړي وخت په پرتله نيمايي ته را بسکته شي او په پايله کې نيمايي په بدن کې پاتې شي او نيمايي د بدن څخه ووځي.

### اغيزمن نيمايي وخت ( $T_{\text{eff}}$ = Effective half life )

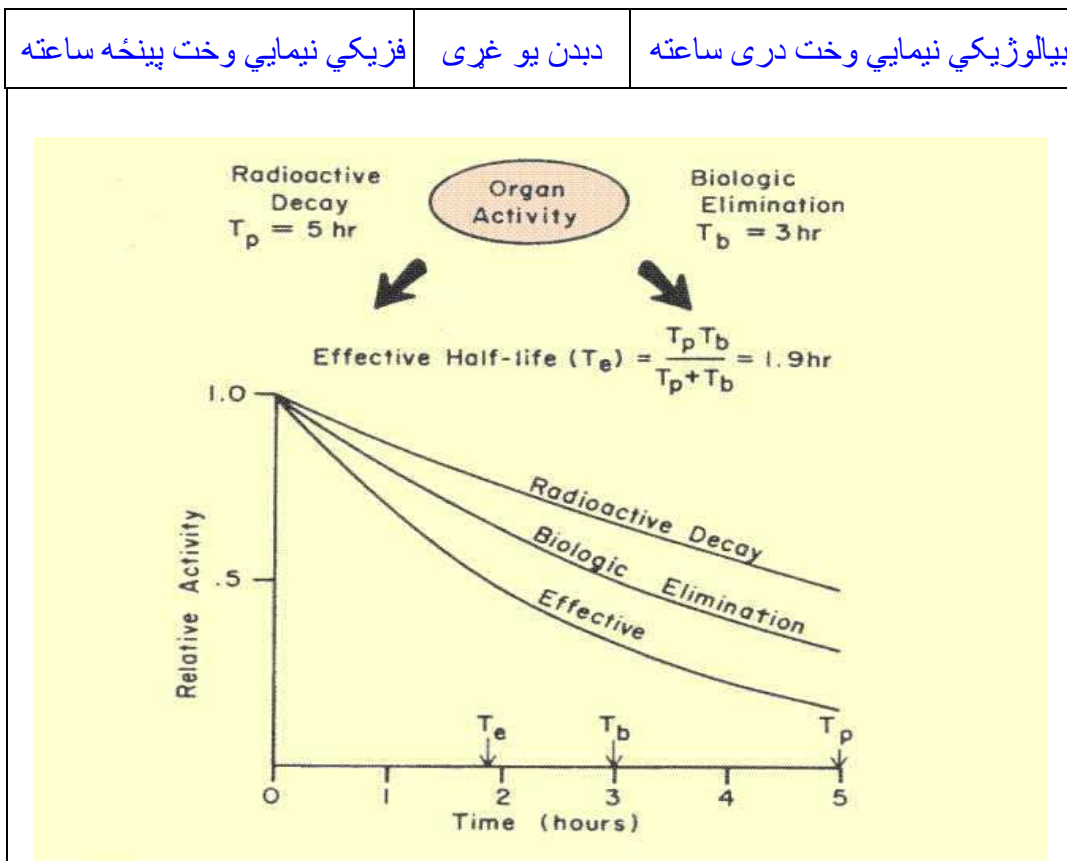
اغيزمن نيمايي وخت هغه وخت دی چې دهغه د تيريدلونه وروسته په بدن کې د يوراديواکتيو عنصر اندازه د لومړي وخت په پرتله د يوې خوا د فزيکي کرڼلارې لکه راديو اکتيو تجزيه او دبلي خوا د بدن څخه د بيالوژيکي پروسو لکه افراز او ترشح له لارې نيمايي ته راولويږي. اغيزمن نيمايي وخت په هستوي طب کې د يوه غړي لکه تايرايډ او يا پښتورگي دانرژي دوزد اټکلو او دنوموړو غړو د کارکولو په هکله مالومات تر لاسه کول يو ډير غوره اوگټور کميت گڼل کيږي. دنوموړو دريونيمايي وختونو يانې بيالوژيکي  $T_{\text{bio}}$ ، فزيکي  $T_{\text{phys}}$  او اغيزمن نيمايي وخت  $T_{\text{eff}}$  تر منځ لاندنی اړيکي اعتبار لري.



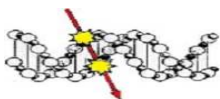
$$\frac{1}{T_{eff}} = \frac{1}{T_{biol}} \oplus \frac{1}{T_{phys}}$$

دپاسنی معادلي څخه اغيزمن نيمايي وخت  $T_{eff}$  په لاندې ډول لاس ته راوړو:

$$T_{eff} = \frac{T_{biol} \times T_{phys}}{T_{biol} \oplus T_{phys}}$$



۱۴- شکل: د بدن په يوه غړي کې د يوه راديو اکتیو عنصر د نسبي اکتیویتی کمښت د اغيزمن نيمايي وخت  $T_{eff}$ ، فزيکي نيمايي وخت  $T_p$  او بيالوژيکي نيمايي  $T_b$  وخت په تابع سره ښودل شوی دی. د بېلگه په ډول که چيرته يو راديو اکتیو عنصر بدن ته دناروغی دپيژندلو په موخه پيچکاري شي چې بيالوژيکي نيمايي وخت يې درى ساعته او فزيکي نيمايي وخت يې پينځه ساعته وي نو اغيزمن نيمايي وخت يې لږ څه دوه ساعته دی. دا په دې مانا چې دنوموړی وخت څخه وروسته په بدن کې دلومړي وخت نيمايي اکتیویتی پاتې کيږي. (37)



- \* **بېلگه:** د تايريد غدې دناروغې دتشخيص په موخه يوه ناروغ ته د راديو اکتیو ا یوډین J-131 لس میگا بیکارل 10 MBq اکتیویټی په رگونوکي ور پیچکاري شول. د نوموړی راديو اکتیو عنصر فزیکي نیمایي وخت اته ورځې 8d او بیالوژیکي نیمایي وخت اتیا ورځې 80d قیمت لري.
- \* **پوښتنه:** داغیزمن نیمایي وخت موده څومره ورځې (d= day) ده؟

$$T_{eff} = \frac{80 \times 8}{80 \oplus 8} = 7,27 d$$

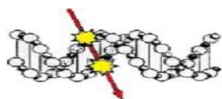
- \* **ځواب:** اغیزمن نیمایي وخت لږ څه اوه ورځې دی.

راډیو نکلید	فزیکي نیمایي وخت	بیالوژیکي نیمایي وخت	اغیزمن نیمایي وخت
Uranium-238 په هډوکو کې	4500000000 څلورنیم ملیارده کاله	14 څوارلس کاله	13,99 لږ څه څوارلس کاله
Plutonium-239 په هډوکو کې	24110 کاله	50 کاله	49,9 کالونه
Caesium-137 غړوکي جذب کیري	30,2 کاله	110 ورځې	109 ورځې
Caesium-134 غړوکي جذب کیري	2,1 کاله	110 ورځې	96 ورځې
Iod-131 تايريد غده کې جذب کیري	8 ورځې	80 ورځې	7,3 ورځې

۱۲- **جدول:** دځینو راديو اکتیو عنصر ونولپاره چې د بدن په غړو کې په لوړه کچه جذب کیري د فزیکي نیمایي وخت، بیالوژیکي نیمایي وخت او اغیزمن نیمایي وخت شمیرنه بنودل شوي ده.

- (1) په هډوکو کې دیورانیم  $U^{238}$  بیالوژیکي نیمایي وخت څوارلس کاله دی (14 years)
- (2) دیورانیم  $U^{238}$  فزیکي نیمایي وخت څلورنیم ملیارده کاله دی (4500000000 years)
- (3) دیورانیم  $U^{238}$  اغیزمن نیمایي وخت لږڅه څوارلس کاله دی

👉 **پایله:** که دیوي سيمي چاپیریال په یورانیم ککړشي نو تر زرگونو کالونو پوري به نوموړي سیمه د اوسیدلو وړ نه وي. داځکه چې دنوموړي عنصر اکتیویټي د څلورنیم ملیارده کالو څخه وروسته بیا هم نیمایي راديو اکتیواتومونه لري اوله دې کبله چاپیریال په راديو اکتیویورانیم ککړ پاتي کیري.



\* **پېلگه:** په يوه ناروغ کې د تايرايډ اډينوم (Adenom cancer) سرطان وپيژندل شو او د درملنې په موخه هغه ته دراديو اکتیوایوډين J-131 نهه سوه شپيته ميگا بيکارل  $A = 960 \text{ MBq}$  اکتیویتی د گوليو په شکل ورکول کيږي. د سوديم ايوديډ ډيکتور (NaI-detector) په مرسته داندازه کولو په پايله کې ثابت شوه چې دنوموړي اکتیویتی څخه په تايرايډ کې يوازي اته ويشت په سل کې  $S = (28\%)$  ذخيره شوئدی.

\* **پوښتنه:** که چيرته د تايرايډ اډينوم سرطان کتله نونس گرامه  $m_{Th} = 19 \text{ g}$  اود ايودين راديوایزوتوپ اغيزمن نيمايي وخت اوه ورځی قيمت ولري ( $T_{eff} = 7 \text{ d}$ ) نو په تايرايډ کې د بېتا وړانگو جذب شوي انرژي D معلومه کړی؟

\* **حل:** د ايودين انرژي طيف څخه څرگنديږي چې د بېتا وړانگو منځنی خپرېدونکي انرژي  $E = 0,183 \text{ MeV}$  قيمت لري نوپه تايرايډ کې د جذب شوي انرژي ډوز  $D[\text{Gy}]$  په واحد ډگرې د لاندني فرمول په مرسته سره تر لاسه کولاى شو.

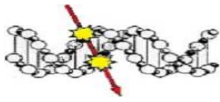
$$D = \frac{1}{m_{Th}} (S \cdot A \cdot E \cdot \frac{T_{eff}}{\ln 2})$$

$m_{Th} = 19 \text{ g} = 0,019 \text{ Kg}$	د تايرايډ سرطان کتله
$S = 28 \%$	په تايرايډ کې جذب شوي اکتیویتی
$0,183 \text{ MeV}$	د بېتا وړانگو منځنی انرژي
$960 \text{ MBq}$	د درملنې په موخه ټاکل شوي ايودين اکتیویتی
$1,602 \times 10^{-19} \text{ Joule} = 1 \text{ eV}$	ډيو ژول اوالکترون ولټ تر منځ اړيکي
$\ln 2 = 0,693$	د دوو طبيعي لوگارېتم مساوي ده له:
$d = 86400 \text{ s}$	يوه ورځ مساوي ده له شپږ اتيا ذره او څلورسوه ثانيي

کله چې پورتنی قيمتونه په معادله کې واچوونو لرو چې :

$$D[\text{Gy}] = \frac{1}{0,019 \text{ Kg}} (0,28 \times 960 \text{ MBq} \times 0,183 \text{ MeV} \times 1,602 \times 10^{-19} \frac{\text{J}}{\text{eV}} \times 86400 \frac{\text{s}}{\text{d}} \times \frac{7 \text{ d}}{0,693}) = 361 \text{ Gy}$$

\* **ځواب:** د درملنې په موخه د اووورځو په موده کې تايرايډ ته درى سوه يو شپيته گرې  $(361 \text{ Gy})$  انرژي ډوز رسيري.



راديونکلید	نخيره کونکی غری	فزيکي نيمايي وخت	بيالوژيکي نيمايي وخت
Tritium (H 3) تريسييم	د بدن په اوبو کې	12,3 کاله	10 ورځې
Carbon 14 (C 14) کاربون	د بدن په وازده کې	5730 کاله	40 ورځې
Potassium 40 (K 40) پوتاشيم	عضلات	$1,28 \times 10^9$ کاله	30 ورځې
Strontium 90 (Sr 90) سټرونسيم	هډوکي	28,6 کاله	50 کاله
Jod 131 (J 131) ايوډين	د تايراد غده	8,02 ورځې	80 ورځې
Cäsium 137 (Cs 137) سيزيم	عظلاتو کې	30,2 کاله	110 ورځې (په نارينه کې)، 65 ورځې (بڼځوکي)
Radium 226 (Ra 226) راډيم	سکېليټ	1600 کاله	23 کاله
Thorium 232 (Th 232) ټوريم	په يڼه او هډوکو کې	$1,4 \times 10^{10}$ کاله	دوه کاله په يڼه او شل کاله په هډوکو کې
Uran 238 (U 238) يورانيوم	په پښتورگو او هډوکو کې	$4,5 \times 10^9$ کاله	14 کاله د هډوکو په پوستکي کې
Plutonium 239 (Pu 239) پلوتونيم	په يڼه او هډوکو کې	$2,4 \times 10^4$ کاله	20 کاله په يڼه کې، 50 کاله د هډوکو په پوستکي کې

**۱۳- جدول:** ديو لړ مهموراديو اکتيو ايزوتوپونو فزيکي او بيالوژيکي نيمايي وخت او همدارنگه داچې د بدن په کوم يوه غري کې ډير جذب کيږي بنودل شوئدي. دبيلگي په ډول پلوتونيم په ډيره خوښی سره د هډوکو په پوستکي کې جذب کيږي او د پينځوس کالو څخه وروسته يې نيمايي برخه په هډوکو کې پاتې کيږي او نيمايي برخه يې د بدن څخه وځي.

**دپام وړ:** کله چې بدن ته دسيماب زهرجن مواد ننوځي نوپه لوړه کچه په ماغزو کې جذب کيږي. دنوموړي ډير زهرجن عنصر بيالوژيکي نيمايي وخت په ماغزو کې لږڅه اتلس کاله دی. دا په دې مانا چې د اتلسوکالونوڅخه وروسته دنوموړي عنصر نيمايي برخه لا هم په ماغزو کې پاتې ده او نيمايي برخه يې د بدن څخه وتلې ده.





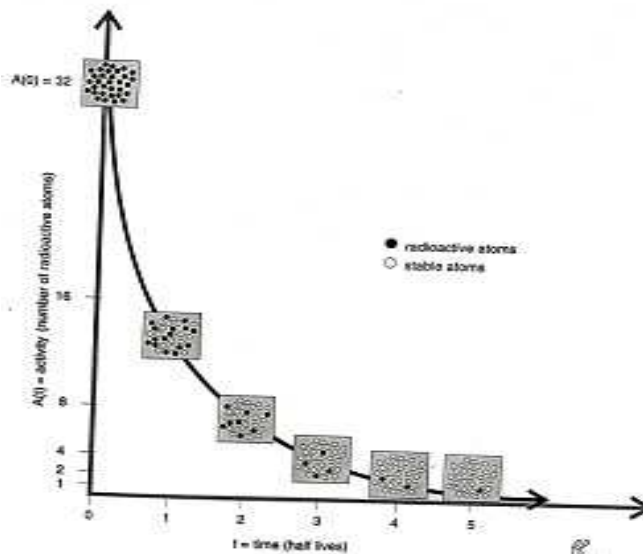
پوښتنې (Questions) :

- ۱-۴ دراديو اکتیویټي تعريف څه دی؟
- ۲-۴ دراديو اکتیویټي واحد څه دی؟
- ۳-۴ دورانگو بیالوژیکي اغیزې دراديو اکتیو هستې په کومو خواصو پورې اړه لري؟
- ۴-۴ دطبیعی یورانیم فزیکي نیمايي وخت څوکاله دی؟
- ۵-۴ دهغه اټوم دکټلي نمبر اوتومي نمبر وښی کوم چې دیورانیم دوه سوه څلورد دیرش U-234 په کړنلاره کې منځ ته راځي؟
- ۶-۴ دیوه راديو اکتیو عنصر دنیمایي عمر شمیر مالوم کړی کله چې ددغه عنصر اکتیویټي په خپل وار سره پنځوس په سل، لس په سل اویوپه سل دلومري اکتیویټي په پرتله راولویري؟
- ۷-۴ په ۱۹۷۵ کال کې دکوبالټ شپيته یوگرام راديو اکتیو سرچینه Co-60 دعلي اباد په روغتون کې دسرطان ناروغیوپه موخه په کار واچول شوه.

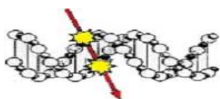
الف: دنوموړې سرچینې راديو اکتیویټي په اوسني کال ۲۰۰۷ م کال کې څومره ده

ب: دکوبالټ سرچینې وزن اوس هم یوگرام دی او که نه؟

- ۸-۴ دیوې زراعتي ځمکې یو کیلو ګرام ترکاریو راديو اکتیویټي  $A(t)$  اندازه شو او د هستو شمیرې دوه دیرش وتاکل شوچې په لاندني شکل کې دنیمایي وخت  $t$  په تابع سره په تورو ټکو ښودل شوی دي . دڅومره نیمایي وخت څخه وروسته د ترکاریو اکتیویټي صفر ته راولویري تر څوې له اندیښنې دخوراک وړ وگرځي



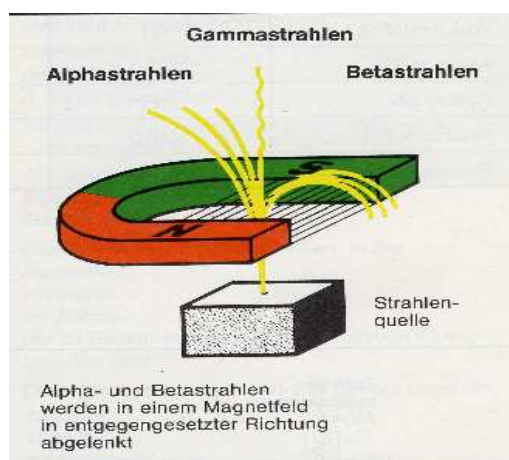
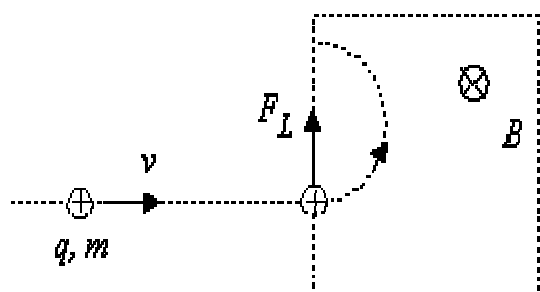
- ۱-۴ الف شکل: دیوکیلو ګرام ترکاریو اکتیویټي  $A(t)$  دنیمایي وخت  $t$  په تابع سره ښودل شوي دی.



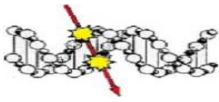
## پينځم څپرکی

### ورانگي (Radiation)

په ۱۸۹۸ م کال کې يو انگرېز فزیک پوه (E. Rutherford) د تجربو په بنسټ رابرسيره کړه چې دهستوي تعاملاتو په ترڅ کې درې ډوله وړانگي خپرېږي. نوموړې کارپوه دغه وړانگي د الفا وړانگي، بېتا وړانگي او گاما وړانگي په نوم يادې کړې. نوموړې وړانگي دځينو راديو اکتیو عنصرونو څخه هم خپرېږي او په يوه مقناطیسي ساحه کې دخپل سمت او خوا څخه کېږي. په ۱۵- شکل کې دنوموړو هستوي وړانگو دغه ډول خواص بنودل شوي دي.



**۱۵- شکل:** ديوې راديو اکتیو سرچینې څخه دالفا، بېتا او گاما وړانگي پورته خواته خپرېږي او هلته د يوې مقناطیسي ساحې څخه تیرېږي. نوموړې وړانگي په مقناطیسي ساحه کې داسې ډول تر اغیزې لاندې راځي چې دالفا او بېتا وړانگي ديوه بل مخالف سمت ته کېږي او د گاما وړانگي خپل سمت ساتي او مخامخ ځي. د بېلگې په ډول په نوموړي شکل کې دالفا وړانگي کين خواته او د بېتا وړانگي بني خواته خپل سمت کېږي (31). څرنگه چې بېتا وړانگي د الکترونو څخه جوړې دي او کتله يې د الفا ذرې په پرتله ډيره کوچنۍ ده نو له دې کبله په مقناطیسي ساحه کې خپل سمت څخه ډيرې کېږي. که د الفا ذرې کتله په  $m_\alpha$  برېښنايز چارج په  $Q$ ، سرعت يې په  $v=15000 \text{ km/s}$  او د مقناطیسي ساحې شدت په  $B$  او د سمت کوروالي شعاع په  $r$  سره وښو نو د الفا وړانگي کتله د لاندني فرمول څخه تر لاسه کولای شو.



$$m_{\alpha} = Q B r / v = 6,644 \times 10^{-27} \text{ kg}$$

دالفا ذري کتله لږ څه اوه ضرب دلس په طاقت د منفي اوه ويشت کيلوگرام قيمت لري.

\* **بيلگه:** کله چې دالفا وړانگي دکلوډ چمبر (Cloud chamber) په نامه يوي آلي ته ورننوځي نو دهغوی د خط السير ياني د پله لاره ديوه مايکروسکوپ په مرسته سره په سترگو ليدل کيږي. دا ځکه چې نوموړي وړانگي د هوا لکه نايټروجن اتومونه ايونايښکوي او دغه ايونونه ديوه څاڅکي په بڼه ليدل کيږي او له دې کبله د شميرلو وړگرځي. څرنگه چې دهوا نايټروجن اتوم ايونايښن انرژي لږ څه شپاړس الکترون ولت قيمت لري (15,6 eV) نو دڅاڅکو د شمير څخه دالفا وړانگي انرژي په لاندې ډول ترلاسه کولای شو.

\* **حل:** که ومنو چې په کلوډ چمبر کې دالفا وړانگو د واټن پله لاره څلور سانتي متر اندازه شوې وي او په نوموړي واټن کې د څاڅکو شمير شپيته زره وگڼل شي 60 000 drops نو دالفا وړانگو انرژي ( $E_{\alpha}$ ) مساوي ده له:

$$E_{\alpha} = 4 \text{ cm} \times \frac{60000}{\text{cm}} \times 15,8 \text{ eV} = 3,79 \text{ MeV}$$

\* **ځواب:** دالفا يوي ذري انرژي لږ څه څلورميکا الکترون ولت قيمت لري

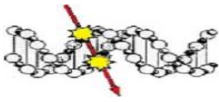
په فزيک کې وړانگي (Radiation) هغې کرنلاري ته ويل کيږي چې ديوې سرچينې څخه انرژي د څپو او يا بڅرکو په بڼه خپريږي. دا په دې مانا چې وړانگي دانرژي يوځانگړی شکل تشکيلوي اودانرژي په تړاو په دوه ډوله ويشل شوي دي. لومړی ايونايښکونکي وړانگي او دويم نه ايونايښکونکي وړانگي.

### وړانگي (Radiation)

وړانگي د انرژي يوه بڼه ده چې په فضا کې د څپو او يا ذرو په ډول خپريږي. الکترومقناطيسي وړانگي لکه رڼا، راديوڅپي، مايکروڅپي، ايکس وړانگي، گاما وړانگي، قرمز لاندې وړانگي، ماورای بنفش وړانگي. نوموړي وړانگي دنور په سرعت سره خپريږي.

دپارتيکل يا بڅرکو وړانگي لکه الفا ذره، بيتا ذره، نيوترون، پروتون، نيوترون او درانده ايونونه دي.

\* **ايونايښکونکي وړانگي:** د بيلگي په ډول لوړ انرژي الکترومقناطيسي څپي لکه فوتونونه، گاما وړانگي، اکسريز او يا هستوي ذري (Particles) لکه گرندي الکترونه، پروتونه، الفا ذره اونور. څرنگه چې د نوموړو وړانگو انرژي لوړه ده نو کله چې ديوې مادي څخه تيريږي نو په دې ترڅ کې ددغې مادي داتومونو سره غبرگون کوي اواتومونه اويا مالېکولونه ايونايښکوي. په پايله کې مثبت اومنفي بريښنايز چارج شوي ايونونه منځ ته راځي.



**☢ نه ايونايذكوونكي وړانگي:** څرنګه چې دنوموړو وړانګو انرژي دومره پوره لوړه نه ده چې ديوې مادې اټومونوڅخه الکترونه راوباسي او دايونايذيشن سبب(لامل) وګرزي نو له دې کبله ورته نه ايونايذكوونكي وړانگي ويل کيږي. د بېلګه په ډول لکه: راديو څپې، مايکروڅپې، د تودوخي وړانگي، دنور وړانگي او ماوراي بېنفش وړانگي اوداسې نور.

څرنگه چې ديوې مادې داتومونوسره دورانګوغبرګون دهغوي په راديو فزيکي خواصولکه انرژي، بريښنايز چارج، کتله اوداسې نورو پورې اړه لري نو له دې کبله وړانگي په دوه ډوله ويشل کيږي.

### لومړی: د فوتون وړانگي (Photon radiation)

الکترو مقناطيسي وړانگي دوه ډوله خواص لري چې کله ديوې څپې بڼه اوکله د يوه بڅرکي يانې ذرې بڼه ځانته غوره کوي. د فوتون وړانگي الکترومقناطيسي څپې دي چې دداسو وړو ذرو څخه جوړې دي چې نه بريښنايز چارج لري او نه د سکون کتله لري. د بېلګه په ډول لکه داکسريز، گاما وړانگي، کيهاني وړانگي، ماوراي بېنفش وړانگي، درنا يانور وړانگي، دتودوخي وړانگي او دراديو او تلويزيون وړانگي.

### دويم: د بڅرکو وړانگي (Particles radiation)

نوموړې وړانگي د کوچنيو ذرو څخه جوړې دي چې د سکون کتله لري خو ځيني يې بريښنايز چارج هم لري. د بېلګه په ډول لکه الکترونه، پروتونه، دويټرونونه، الفا ذرې، درانده ايونونه او پيونونه (Pions). دذروهغه وړانگي چې بريښنايز چارج نه لري يانې خنثي دي دنيوترونو او پي ميزونو ( $\pi$ - Mesones) په نامه سره ياديږي.

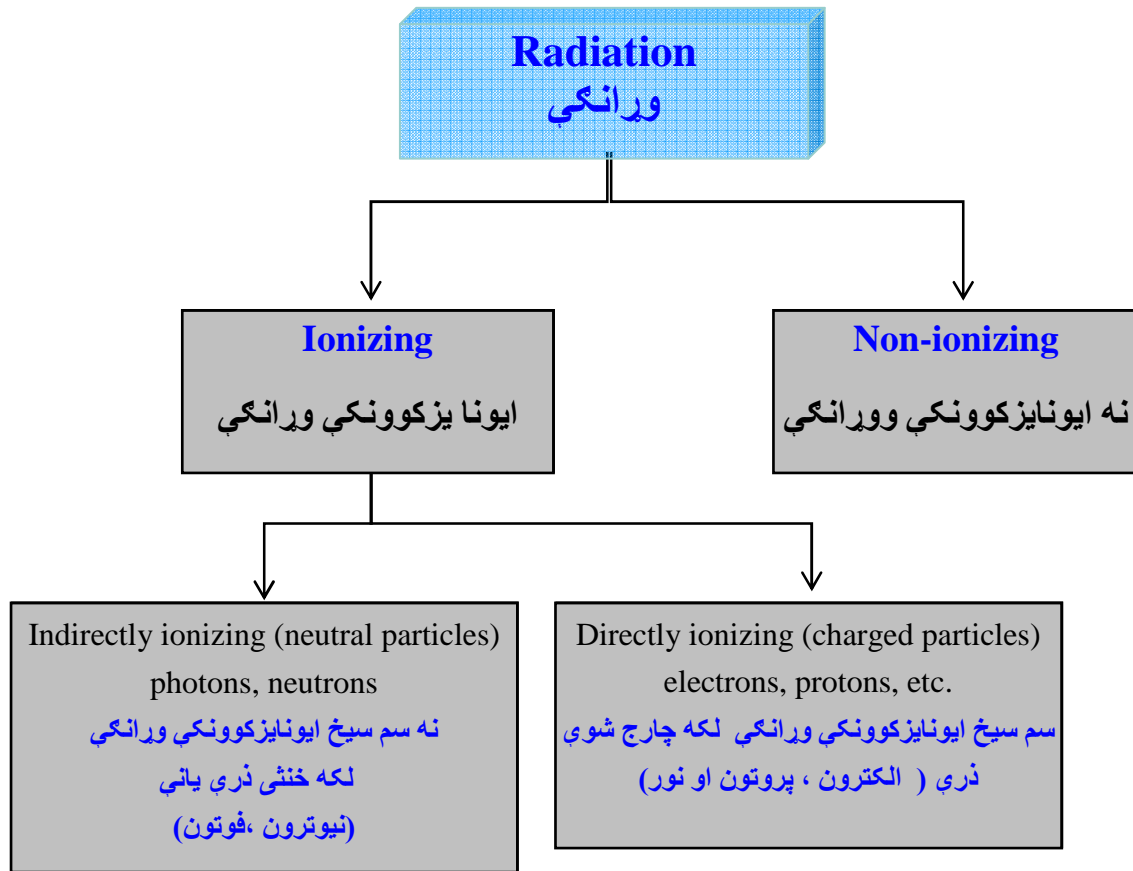
دذرو وړانگي او دفوتون وړانگي ديوې مادې سره دهغوی د غبرګون په تړاولکه ايونايذيشن يو ځل بيا په دوه برخو يانې سم سيخ او نه سم سيخ ايونايذ کوونکي وړانگي ويشل کيږي چې په ۱۴ جدول کې بنودل شوي دي.

### سم سيخ ايونايذ کوونکي وړانگي

دهغو وړانګو څخه عبارت دی چې هغوي خپله انرژي دتګ لاري په اوږدو کې سم سيخ ديوې مادې اټومونو ته انتقال کوي. نوموړې وړانگي کولای شي چې د يوې مادې داتوم څخه الکترونه راوباسي او هغه په ايون واړوي (ايونايذيشن). د بېلګه په ډول لکه الکترونه، پروتونه، دويټرونونه، الفا وړانگي، درانده ايونونه او پيونونه

### نه سم سيخ ايونايذ کوونکي وړانگي

نوموړې وړانگي پخپله بريښنايز چارج نه لري يانې خنثي ذرې دي خو کله چې د مادې سره و لگيږي او بيا ديوه اټوم څخه جذب شي نو په لومړي پړاو کې يوه چارج شوي ذره منځ ته راځي چې دغه ذره بيا په خپل وارسره کولای شي چې خپله انرژي دمدادې اټومونوته انتقال او دايونايذ کولو کړنلاره تر سره کړي. نه سم سيخ ايونايذ کوونکي وړانگي لکه خنثي ذرې يانې (نيوترون، فوتون، پي ميزون)

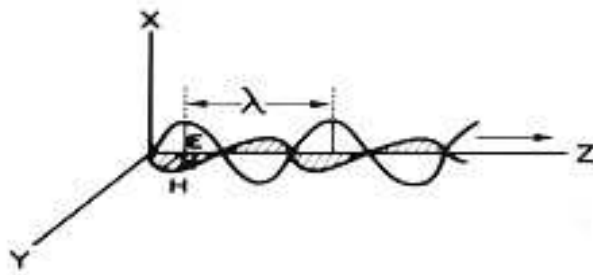
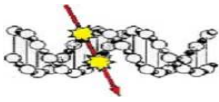


۱۶- شکل: په پورتنی گراف کې د سم سیخ ایونایزکونکو او نه سم سیخ ایونایزکونکو وورانگو ویشتوب بنودل شوی ده. (28)

### الکترو مقناطیسي وورانگی ( Electromagnetic radiation )

الکترو مقناطیسي وورانگی داسې څپې دي چې په خپل سر په فضا کې د نور په سرعت سره خپرېږي. نوموړې وورانگی د یوه بریښنا یزڅپې E او یو مقناطیسي څپې H څخه جوړې دي چې ددواړو څپو د فاز زاویه (Phase angle) سره یوشان ده. د نوموړو څپو بریښنا یزسا حې شدت (E) او مقناطیسي ساحې شدت (H) یو پر بل باندې عمود ولاړ دي او تر یوې قایمې زاویې لاندې اهتزاز کوي.

په شکل کې د الکترو مقناطیسي څپو د خپریدلو سمت Z، بریښنا یز ساحه E، مقناطیسي ساحه H او د څپو اوږدوالي  $\lambda$  بنودل شوی دی. د الکترو مقناطیسي وورانگو طیف یوه غوره برخه د گاما وورانگی تشکیلوي. که څه هم نوموړې وورانگی دالفا او الکترون په شان د بڅرکو یانې ذرو څخه جوړې نه دي خو بیا هم فزیکي تجربو وښودله چې د ذرو په څیر خواص ښيي. دبیلگې په ډول کله چې گاما وورانگی یوې مادې سره غبرگون وکړي نو د هغوی یوه ټاکلې کچه او اندازه انرژي دمدادې اتومونو څخه جذب کیږي. د گاما وورانگو نوموړي خواص څخه داسې پریکړه کولای شو چې گاما وورانگی د یو ډول انرژي پاکټونو (Energy packets)، انرژي واحدونو او یا په بل عبارت د انرژي غونډوارو څخه جوړې دي چې د گاما کوانت او یا فوتون  $\text{Gamma quant} = \text{photon}$  په نامه سره یادېږي.



۱۷- شکل: د الکترومقناطیسي څپو د حرکت سمت د Z په افقي محور سره بنودل شوی دی چې د څپو اوږدوالی یې لمبدا  $\lambda$  او بریښنا یز ساحه یې E او مقناطیسي ساحه یې H یو پر بل باندې عمود ولاړدي. (25)

د الکترومقناطیسي وړانگو طیف دلاندو څپو څخه جوړدی:

➤ اوږدې څپې، منځنۍ څپې، لنډې څپې، دلنډې څپو نه هغه خواته لکه دراديو او تلويزيون څپې، دتودوخي وړانگې، دنور وړانگې، دبنفش نه هغه خواته وړانگې، داکسريز يا رونتگن وړانگې او دگاما وړانگې يا لور انرژي ا کسريز ( X-Ray ) ، کیهاني وړانگې

الکترومقناطیسي وړانگې په فضا کې د نور په سرعت خپریږي چې درې سوه زره کیلومتره په یوه ثانیه کې قیمت لري (300 000 km/s). هغه الکترومقناطیسي وړانگې چې په سترگو لیدل کیدای شي د څپو برخه یې د څلورسوه نانو (400 nm) مترڅخه تر اووه سوه نانو متره (700 nm) پورې رسیږي. دنوموړو څپو سرعت (C) د څپو اهتزاز (v) او د څپو اوږدوالي ( $\lambda$ ) د حاصل ضرب سره مساوي دی. دنوموړو فزیکي کمیتونو تر منځ لاندنی اړیکې شته دي.

دالکترومقناطیسي وړانگو سرعت = دڅپو اوږدوالی ضرب دڅپو اهتزاز

$$c = \lambda \times v$$

اهتزاز = دنور سرعت تقسیم د څپو په اوږدوالی

$$v = c / \lambda$$

دڅپو اوږدوالی = دنور سرعت تقسیم په اهتزاز

$$\lambda = c / v$$

دنور سرعت طبیعت یوه ثابت ده او قیمت یې لږڅه درې سوه زره کیلومتره په ثانیه کې دی.

$$c = 3 \times 10^8 \text{ ms}^{-1}$$



- \* **پوښتنه:** د نور شين رنگه څپې اوږدوالی په هوا کې پينځه سوه نانومتر (500 nm) قيمت لري. دنوموړې څپې فريکونس يا اهتزاز معلوم کړی؟
- \* **حل:** اهتزاز = دنور سرعت تقسيم د څپو په اوږدوالی

$$\nu = \frac{3 \times 10^8 \text{ ms}^{-1}}{500 \text{ nm}} = \frac{3 \times 10^8 \text{ ms}^{-1}}{500 \times 10^{-9} \text{ m}} = 6 \times 10^{14} \text{ s}^{-1} = 6 \times 10^{14} \text{ Hz}$$

- \* **ځواب:** شپږ سوه بېليونه حرخ د فوتون يا په بل عبارت د يوه کوانت انرژي E کولای شو چې په لاندې ډول تر لاسه کړو.

د فوتون انرژي = د فوتون اهتزاز ضرب د پلانک ثابت

$$E = \nu \times h$$

د پلانک ثابت مساوي ده له:  $h = 6,63 \times 10^{-34} \text{ Joule} \cdot \text{Sec}$

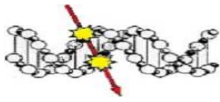
- \* **پوښتنه:** د يوه فوتون انرژي محاسبه کړی کوم چې د يوې اکسريز (X-Ray) آلي څخه خپرېږي او دڅپو اوږدوالی يې لس پیکو متر ( $10 \text{ pm} = 10 \times 10^{-12} \text{ m}$ ) قيمت لري.
- \* **حل:** د فوتون انرژي مساوي ده له:  $E = \nu \times h$

$$E = h \frac{c}{\lambda} = \frac{6,63 \times 10^{-34} \text{ Js} \times 3 \times 10^8 \text{ ms}^{-1}}{10 \times 10^{-12} \text{ m}} = 1,989 \times 10^{-14} \text{ J}$$

- \* **ځواب:** د فوتون انرژي لږ څه  $2 \times 10^{-14} \text{ J}$  قيمت لري.

که چېرته د فوتون انرژي E په واحد کيلو الکترون ولت او يا الکترون ولت او دڅپو اوږدوالی  $\lambda$  په خپل وار سره په واحد پیکو متر يانې  $1 \text{ pm} = 10^{-12} \text{ m}$  او يا نانو متر سره وښيو نو دهغوی تر منځ لاندنی اړیکې لاس ته راځي چې دشمیرنی د اسانتیا په اړوند مهم رول لوبوي

$$E = \frac{1240 \text{ keV} \times 10^{-12} \text{ m}}{\lambda} = \frac{1240 \text{ eV} \times \text{nm}}{\lambda}$$



دورانگو ډول	فریکونس (یو په ثانیه)	دڅپو اوږدوالی	انرژي په واحد د الکترون ولت اوژول		
			in eV	in J	
Strahlenart	Frequenz in s <sup>-1</sup>	Wellenlänge in m	Energie		
	3 · 10 <sup>0</sup>	10 <sup>8</sup>	1,24 · 10 <sup>-14</sup>	1,99 · 10 <sup>-33</sup>	دټیټ فریکونس برخه
	3 · 10 <sup>1</sup>	10 <sup>7</sup>	1,24 · 10 <sup>-13</sup>	1,99 · 10 <sup>-32</sup>	
	3 · 10 <sup>2</sup>	10 <sup>6</sup>	1,24 · 10 <sup>-12</sup>	1,99 · 10 <sup>-31</sup>	
	3 · 10 <sup>3</sup>	10 <sup>5</sup>	1,24 · 10 <sup>-11</sup>	1,99 · 10 <sup>-30</sup>	د لوړ فریکونس برخه
	3 · 10 <sup>4</sup>	10 <sup>4</sup>	1,24 · 10 <sup>-10</sup>	1,99 · 10 <sup>-29</sup>	
	3 · 10 <sup>5</sup>	10 <sup>3</sup>	1,24 · 10 <sup>-9</sup>	1,99 · 10 <sup>-28</sup>	
	3 · 10 <sup>6</sup>	10 <sup>2</sup>	1,24 · 10 <sup>-8</sup>	1,99 · 10 <sup>-27</sup>	رادار
	3 · 10 <sup>7</sup>	10	1,24 · 10 <sup>-7</sup>	1,99 · 10 <sup>-26</sup>	
	3 · 10 <sup>8</sup>	1	1,24 · 10 <sup>-6</sup>	1,99 · 10 <sup>-25</sup>	
	3 · 10 <sup>9</sup>	10 <sup>-1</sup>	1,24 · 10 <sup>-5</sup>	1,99 · 10 <sup>-24</sup>	د رڼا څپه
	3 · 10 <sup>10</sup>	10 <sup>-2</sup>	1,24 · 10 <sup>-4</sup>	1,99 · 10 <sup>-23</sup>	
	3 · 10 <sup>11</sup>	10 <sup>-3</sup>	1,24 · 10 <sup>-3</sup>	1,99 · 10 <sup>-22</sup>	
	3 · 10 <sup>12</sup>	10 <sup>-4</sup>	1,24 · 10 <sup>-2</sup>	1,99 · 10 <sup>-21</sup>	اکسریز یا رونتگن وړانګې
	3 · 10 <sup>13</sup>	10 <sup>-5</sup>	1,24 · 10 <sup>-1</sup>	1,99 · 10 <sup>-20</sup>	
	3 · 10 <sup>14</sup>	10 <sup>-6</sup>	1,24 · 10 <sup>0</sup>	1,99 · 10 <sup>-19</sup>	
	3 · 10 <sup>15</sup>	10 <sup>-7</sup>	1,24 · 10 <sup>1</sup>	1,99 · 10 <sup>-18</sup>	د کاما او کیهاني وړانګې
	3 · 10 <sup>16</sup>	10 <sup>-8</sup>	1,24 · 10 <sup>2</sup>	1,99 · 10 <sup>-17</sup>	
	3 · 10 <sup>17</sup>	10 <sup>-9</sup>	1,24 · 10 <sup>3</sup>	1,99 · 10 <sup>-16</sup>	
	3 · 10 <sup>18</sup>	10 <sup>-10</sup>	1,24 · 10 <sup>4</sup>	1,99 · 10 <sup>-15</sup>	
	3 · 10 <sup>19</sup>	10 <sup>-11</sup>	1,24 · 10 <sup>5</sup>	1,99 · 10 <sup>-14</sup>	
	3 · 10 <sup>20</sup>	10 <sup>-12</sup>	1,24 · 10 <sup>6</sup>	1,99 · 10 <sup>-13</sup>	
	3 · 10 <sup>21</sup>	10 <sup>-13</sup>	1,24 · 10 <sup>7</sup>	1,99 · 10 <sup>-12</sup>	
	3 · 10 <sup>22</sup>	10 <sup>-14</sup>	1,24 · 10 <sup>8</sup>	1,99 · 10 <sup>-11</sup>	
	3 · 10 <sup>23</sup>	10 <sup>-15</sup>	1,24 · 10 <sup>9</sup>	1,99 · 10 <sup>-10</sup>	
3 · 10 <sup>24</sup>	10 <sup>-16</sup>	1,24 · 10 <sup>10</sup>	1,99 · 10 <sup>-9</sup>		

Quelle: Informationskreis KernEnergie

۱۸- شکل: دالکترو مقناطیسي وړانگو دانرژي، څپو او فریکونسي تر منځ اړوونکي اړیکي بنودل شوي دي. (31) دیو مېکا الکترون ولت (E = 1 MeV) کاما وړانګې څپو اوږدوالی په لاندې ډول تر لاسه کوو.

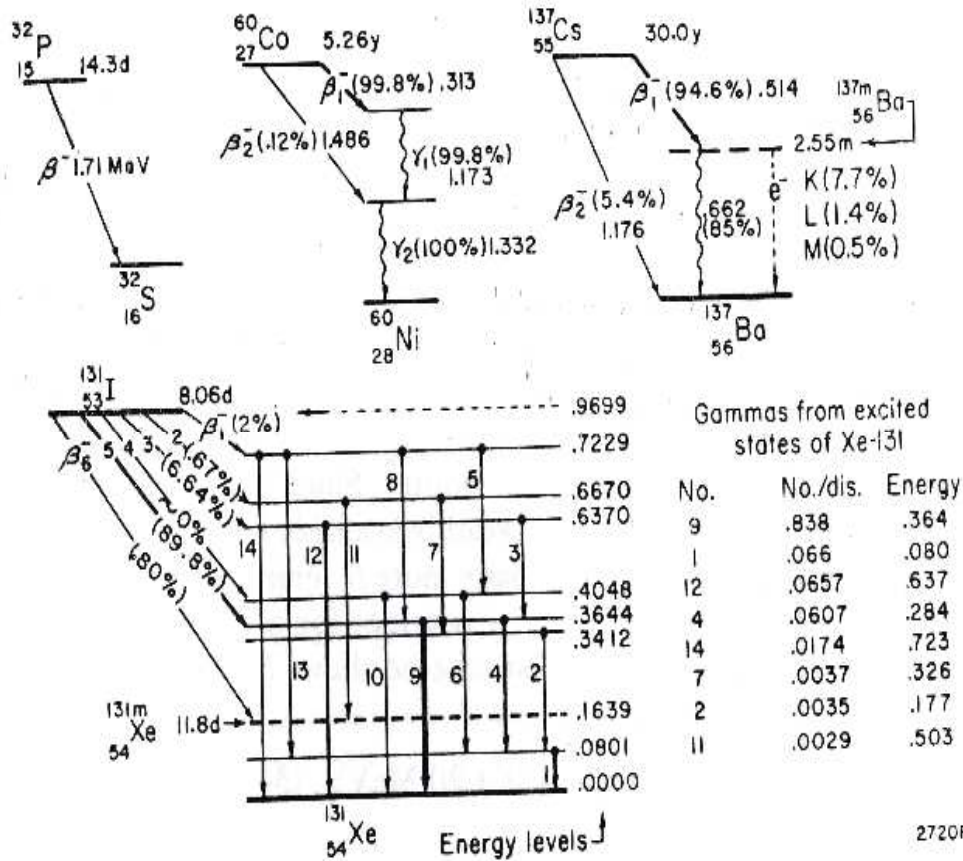
$\lambda = 1234 \text{ eV-nm} / E$	$\lambda = 1234 \text{ eV-nm} / 1 \text{ MeV}$
$= 1234 \text{ eV-nm} / 1 \times 10^6 \text{ eV}$	$= 1.23 \times 10^{-15} \text{ m}$
$= 1.23 \times 10^{-6} \text{ nm}$	$= 1.23 \text{ fermi}$



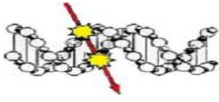


## هستوي وړانگې (Nuclear radiation)

هستوي وړانگې هغو وړانگوته ويل كيږي چې د اټوم يوې هستې څخه خپرېږي. نوموړې وړانگې د يوه مصنوعي هستوي تعامل د چاودنې په كرنلاره كې منځ ته راځي او يا داچې د طبيعي راديو اکتيو هستود تجزيې په پايله كې تر لاسه كيږي. نوموړې وړانگې په يوناني تورو لکه الفا  $\alpha$ ، بېتا  $\beta$  او گاما  $\gamma$  سره شول كيږي. په ۱۹- شكل كې دځينو راديو نوکليدو لکه کوبالت  $Co-60$  سيزيم  $Cs-137$ ، فوسفور  $P-32$  او ايودين  $J-131$  دتجزې انرژي ترم (Energy therm) او يا په بله مانا انرژي شپيکترم (Energy spectrum) بنودل شوی دی چې هستوي وړانگې خپروي.



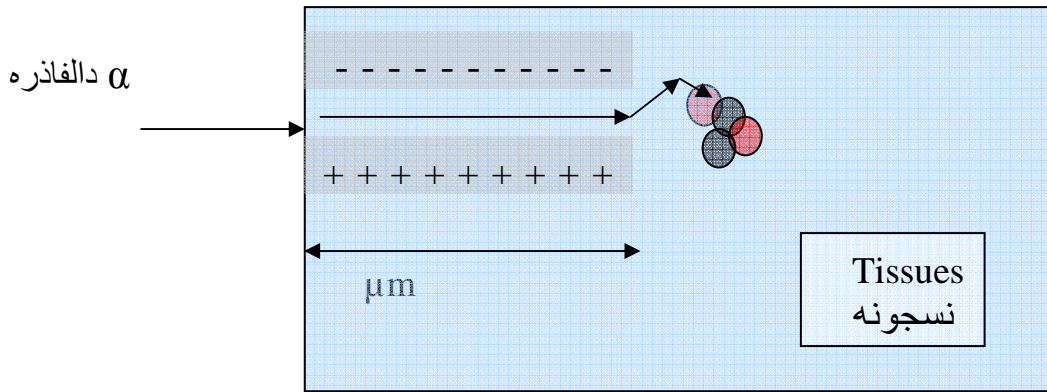
۱۹- شکل: په درمل پوهنه كې دځينو مهمو راديو اکتيو ايزوټوپونو لکه سيزيم ( $Cs-137$ ) کوبالت ( $Co-60$ ) فوسفور ( $P-32$ ) او ايودين ( $I-131$ ) د هستو تجزيې شپيکترم (Decay Shema) بنودل شوی دی. څرنگه چې نوموړې هستې د تحريك (Excitation) په حالت كې شتون (قرار) لري نو د بېتا او گاما انرژي په خپرولو سره خپله دارتيا نه ډيره (اضا فگي) انرژي په هغه وخت كې دلاسه وركوي كله چې د هيجاني حالت (Excited state) څخه دانرژي په پرتله ترټولو يوه ټيټ لېول يا بنسټيز حالت ته (Ground state) ته راولوږي. په دغه تجزيه كې نوموړي عنصرونه په خپل وار سره په نورو ثابتو عنصرونو لکه باريم  $Ba-137$ ، نیکل  $Ni-60$ ، سلفر  $S-32$  اونجيبه غاز کسپنون  $Xe-131$  باندې اوږي (15).



دبېلگه په ډول د فوسفور (phosphorus = P-32) عنصر يوداسي راديو اکتیو عنصر دی چې سوچه يانی سل په سل کې د بېتا  $\beta$  وړانگې خپروي او په پایله کې په سلفر S-32 ثابت عنصر باندې تجزیه کيږي يانی نور وړانگې نه خپروي. د فوسفور د نیمایي عمر وخت (Half life) لږ څه څوارلس ورځې (14,3d) او د بېتا وړانگو لوړه (اعظمي) انرژي يې لږڅه یو عشاریه اوه مېگا الکترون ولټه (1,71 MeV) قیمت لري. نوموړې حرکي انرژي د فوسفور د هرې یوې هستې د تجزیې په پایله کې منځ ته راځي چې د بېتا وړانگې او د یوې بلې هستوي ذرې يانی انټي نیوترینو ( $\bar{\nu}$  Antineutrino) تر منځ ویشل کيږي. نن ورځ د فوسفور راديو اکتیو ایزوټوپ دنارو غیو په درملنه او پیژندنه کې په خورا پراخه توگه گټور استعمال پیدا کړی دی.

### الفا وړانگې ( Alpha rays )

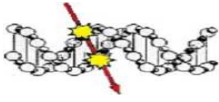
دالفا وړانگې ( $\alpha$ -rays) داسې هستوي وړانگې دي چې د یوې راديو اکتیو هستې د تجزیې په پایله کې منځ ته راځي. نوموړې وړانگې د دوه نیوترونو او دوه پروتونو څخه جوړې دي اوله دې کبله د هیلیم اټوم هستې سره یو شان دي ( $\text{He}^4 = \alpha$ ). دالفا وړانگې د هستې څخه په ډیر لوړ سرعت خپریږي چې قیمت يې لږ څه پنځلس زره کیلومتره په ثانیه کې دی (15000 km/s) يانی دنور سرعت شلمه برخه جوړوي. څرنګه چې دالفا وړانگې د هیلیم هستې څخه جوړې دي نو دالفا وړانگو په ځای د الفا ذرې په نوم هم یادېږي. دالفا وړانگو **دخپريدلوواتن (Range)** په نسجونو کې یوازې څو مایکرو متر ته رسېږي. په ۲۰- شکل کې د الفا وړانگو د خپريدلوواتن اود تولید شوو ایونونو شمیر په نسجونو کې ښودل شوی دی. هغه راديو ایزوټوپونه چې دالفا وړانگې خپروي لکه: پولونیم Po-210، یورانیم U-238، رادون Radon-222، امریسیم Amrecium- 241 اونور.



۲۰ - شکل: په نسجونو کې دالفا یوې ذرې د **دخپريدلوواتن (Range)** دانرژي سره سم تر څلوېښتو مایکرومتر وپورې رسېږي او د لارې په اوږدو کې مثبت او منفي چارجونه (Ion pairs) منځ ته راځي.

**یادونه:** مایکرو متر  $\mu\text{m} = \text{Micrometer}$  دیو متر یو په ملیونمه برخه ده چې په لاندې ډول هم لیکل کيږي  $\mu\text{m} = 10^{-6} \text{ m}$

دالفا وړانگو **دخپريدلوواتن (Range)** په هوا کې دیوسانتي متر څخه تر لږ څه شپږو سانتي مترو پورې رسېږي. په ۲۰- الف شکل کې د الفا وړانگو د خپريدلوواتن اود تولید شوو ایونونو شمیر په هوا کې ښودل شوی دی.

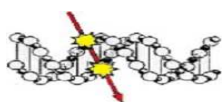


۲۰- الف شکل: په هواکي د الفا وړانگو دخپریدلو واټن (Range) په افقي محور او د تولید شوو ایونونو شمیر په واحد دسانتي متر په عمودي محور کي بنودل شوی دی (31).

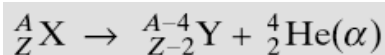
نوموړی گراف راښيي چې دالفا وړانگو دخپریدلو واټن د انرژي سره سم تر او لري او تر اوو سانتي متره پورې (7cm) رسیري او په شپږ سانتي متره واټن کي د ایونایزیشن کرنلاره یو اعظمي قیمت ځانته اخلي. په نوموړي واټن کي د تولید شوو ایونونو شمیر په واحد دسانتي متر لږ څه اوو زرو (7000 ion pairs/cm) ته رسیري. دېلي خوا دغه گراف په ډاگه کوي چې د ایونایزیشن پروسه د واټن په اوږدوکي یو خطیزي بڼه نه لري بلکه د پیل په برخه کي خطیزي او بیا وروسته د لږ څه اکسپونینسیال تابع په شکل پورته ځي. دگراف دغه ډول کرنلاره د فزیک پوهني له مخي داسي تعبیر کولای شو چې کڼه په پیل کي دالفا وړانگو سرعت ډیروي او د مادي داتومونوسره د لږ وخت درلودلو له کبله دومره فزیکي غبرگون نه شي کولای. خو د خپریدلو واټن په اخیره برخه کي چې هلته یي د حرکي انرژي زیاته برخه با یللي ده او سرعت یي را ټیټ شوی دی نو د الفا وړانگي په کافي اندازه وخت لري چې د مادي داتومونو سره ډیر غبرگون وکړي. دالفا وړانگي داسي خواص لري چې دیوي پاني کاغذ او یا د بدن د پوستکي څخه نه شي تیریدلای.

**دپام وړ:** دالفا وړانگوسرچینوڅخه په تکنالوژي او صنعت کي هم گټه پورته کیږي. دبیلگي په ډول دلوگي اندازه کولو په آله (Smoke warning device) کي دامریسیم Amrecium- 241 څخه کار اخیستل کیږي. کله چې لوگی نوموړي آلي ته ورننوځي نو دامریسیم رادیو ایزوټوپ الفا وړانگي په لوگي ککره هوا چي ثابت جریان ښيي دپخوا په پرتله لږ ایونایزکوي او په پایله کي دبریننا جریان کچه کمیري. نو کله چې په یوه پیښه کي اوربل شي او بیا نوموړي آلي ته لوگی ورسیري نو دبریننا دده ایت قابلیت کمښت مومي او دخطر زیگنال لا مل گرځي.

په فزیک کي هغه هستي چې د الفا وړانگي خپروي د الفا تجزيي ( $\alpha$ - decay) په نامه سره یادیري. دالفا په تجزیه کي د ترون Binding energy انرژي دنوروسپکونوکلیدوپه پرتله ډیر لور قیمت لري او لږ څه اته ویښت میگا الکترون ولټ 28 MeV څخه اوږي. دا په دې مانا چي که وغواړود هستي څخه دالفا یونزره راوباسو نو د یوه نوکلیدون لپاره اووه میگا الکترون ولټ انرژي ( $28 \text{ MeV}/4 = 7 \text{ MeV}$ ) په کار ده. او س به دځینو نامتواتومونو یادونه وکړو چې دالفا وړانگي خپروي لکه پلوتونیم، رادیوم او یورانیم او دهغوي په هستوي تعاملونو باندې به رڼا واچوو.



➤ **دالفا تجزیه (α- decay) :** که په X سره دیوه رادیو اکتیو اتوم هسته او په A داتوم کتلی نمبر او په Z داتوم نمبرونیسو نودالفا تجزیې عمومي کر نلاره په لاندې ډول سره لیکلای شو:



په دغه هستوي تجزیه کې  ${}^A_Z X$  دوالدین یانې دموراو پلار (Parents) هسته ،  ${}^{A-4}_{Z-2} Y$  د لور هسته (Daughter nuclid) او  ${}^4_2 \text{He}(\alpha)$  دالفا ذرې په نامه سره یادېږي.

د بېلگه په ډول په لاندې تجزیه کې پلوتونیم دوه سوه اته دیرش  $\text{Pu}^{238}$  هسته د الفا یوه ذره  $\alpha(\text{He})$  خپروي او دکتلی نمبر (A-4) یې دڅلورو په واحد او داتوم نمبر یې ددو په واحد (Z-2) را بنسخته کېږي. هغه هسته چې منځ ته راځي دنوموړي عنصر د **لور هستې** په نامه سره یادېږي او عبارت د یورانیم دوه سوه څلور دیرش څخه دی.

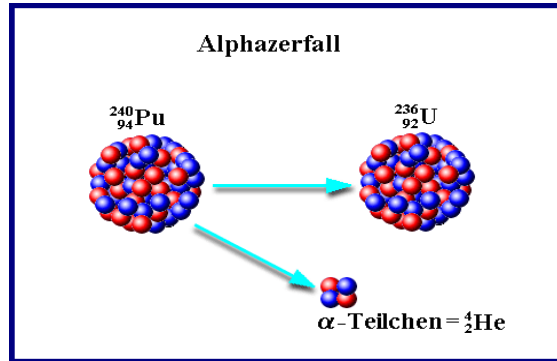


په پورتنۍ معادله کې د قوس مانا داده چې گڼه د الفا ذرې په ځای د هیلیم اتوم هسته هم لیکلای شو. یو بل مهم عنصر چې الفا وړانگې ورڅخه خپرېږي دپلوتونیم (Pu-240) رادیو اکتیو عنصر دی چې په ۲۱- شکل کې بنودل شوی دی. نوموړی عنصر 94 پروتونه او 146 نیوترونه لري. دهغه دهستي چارج نمبر 94 او دکتلی نمبر یې چې دپروتونو او نیوترونو د مجموعې څخه عبارت دی او له 240 سره مساوي دی. دپلوتونیم رادیواکتیو اتوم هسته ثابت حالت نه لري داځکه چې دنیوترونوشمیري دپروتونو په پرتله ډیر لوړه ده. دا په دې مانا چې هستوي قواوې (Nuclear forces) نه شي کولای چې د پروتونو تر منځ د دفاع کونکې قوې (Coulomb force) مخه ونیسي او هغوي ټول سره یوځای کلک وساتي.



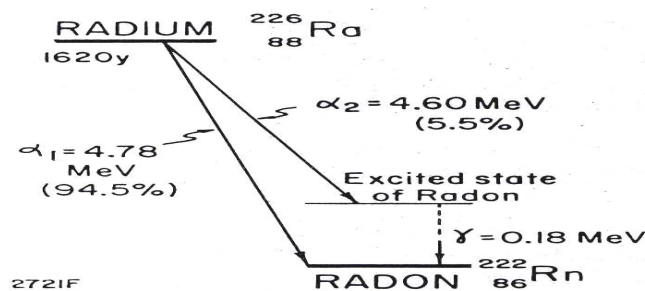
دپام وړ: دالفا تجزیه هغه وخت ډیر احتمال لري چې په هسته کې دپروتونو او نیوترونو تناسب کچه لکه په درنوهستو کې ډیره لوړه وي. خو کله چې دالفا ذره دهستي څخه دباندې وشړل شي نو نوموړی تناسب کمېږي او هسته دپخوا په پرتله یو ثابت نوي حالت ته راځي. دبیلگې په ډول پولونیم  $\text{P}^{210}$  په هسته کې څلور اتیا پروتونه او یوسلو شپږ ویشته نیوترونه لري چې تناسب یې  $Z/N = 84/126 = 0,667$  سره مساوي دی. په نوموړې تجزیه کې دسرپ  $\text{Pb}^{206}$  هسته منځ ته راځي چې د پروتونو او نیوترونو تناسب یې د پخوا په پرتله لږدی یانې  $Z/N = 82/124 = 0,661$  د نوکلینو همدغه دومره کوچنی توپیر بس دی چې دسرپ هسته یو ثابت یانې نه رادیو اکتیو حالت ځانته غوره کړي.

همدا سبب (لامل) دی چې دالفا په تجزیه کې داتوم هسته هڅه کوي چې اضافي انرژي دورانگو په څیر دلاسه ورکړي تر څو پخپله وکولای شي یو ثابت بنسټیز حالت ځانته غوره کړي. د بېلگه په ډول د پلوتونیم (Pu-240) اتوم د خپلې هستې څخه د الفا یوه ذره دباندې شري چې په پایله کې د نوموړي هستې د چارج نمبر د د و په کچه او دکتلی نمبر یې د څلورو په کچه بنسخته رالویږي. په دغه ډول هستوي تجزیه کې د یورانیم یو بیخي نوی ایزوتوپ (U-236) لا س ته راځي. نوموړي فزیکي کر نلاره دیوي هستوي تعامل معادلي په څیر هم لیکلای شو.



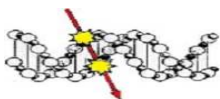
۲۱- شکل: دپلوتونیم رادیواکتیو هسته دالفا یوه ذره خپروي او پخپله یې دیورانیم دوه سوه شپږدیرش U-236 عنصر په هسته بدلیږي(31).

په ۲۲- شکل کې د یوه بل ډیر مهم رادیواکتیو عنصریاني رادیم Ra-226 د هستې انرژي لیول ښه ښودل شوي ده. د نوموړي عنصر نیمایي عمر یوزرو شپږسوه شل کاله 1620 y دی او دوه الفا وړانګې او یوه گاما وړانګه خپروي. د رادیم هستې د تجزیې معا دله په لاندې ډول ده.



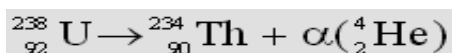
۲۲- شکل: د رادیم رادیواکتیو هستې د انرژي لیول Energy Levels او تجزیې شیمې (Decay scheme) (15)

د رادیم Ra-226 رادیو اکتیو عنصر څلورنوي عشریاه پینځه په سل (94,5%) کې درادون عنصر Rn-222 اساسي لیول او پینځه نیم په سل (5,5%) کې درادون عنصریوي هیجاني لیول (Exited) ته تجزیه کیږي. په دې ترڅ کې دهستې څخه دالفا دوه وړانګې خپریږي چې لومړۍ وړانګه یې لږ څه څلور عشریاه اته مېگا الکترون ولټه 4,78 MeV اودوهمه وړانګه یې څلور عشریاه شپږ مېگا الکترون ولټه 4,6 MeV حرکي انرژي لري. د عمر نیمایي وخت یې یوزرو شپږسوه شل (1620y) کاله



دی. کله چې د هیجاني حالت څخه د هستې اساسي یانې بنسټیز لېول ته را لویږي نو اضافي انرژي یانې صفر عشریه اته مېگا الکترون ولټه (0,18 MeV) دگاما وړاگي په ډول ورڅخه خپریږي.

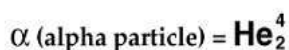
طبیعي یورانیموم 238-U چې نن ورځ د هستوي وسلو برسیره دعادي وسلو په جوړولو کې هم ورڅخه کار اخیستل کیږي رادیواکتیو خاصیت لري اود الفا ، بیټا او گاما وړانگي ورڅخه خپریږي . په لاندې هستوي تجزیه کې طبیعي یورانیموم په خپل سر په یوه نوي عنصر توریم 234-Th اوري او په دې ترڅ کې دهستي څخه دالفا وړانگي یانې دهېلیم اتوم یوه هسته خپریږي.



په نوموړې تجزیه کې اوه اويا په سل کې 77 % د الفا یوه وړانگه خپریږي او پخپله یورانیم سم سیخ د توریم په بنسټیز لېول باندې اوري . د نوموړې الفا زري حرکي انرژي د لږ څه څلور مېگا الکترون ولټه (4 MeV) څخه هم اوري. خو دیورانیموم هستي څخه په سل کې درویشټ 23% دالفا یوه بله وړانگه هم جوفت خپریږي او دلته یورانیموم په لومړي پړاو کې دتوریم په یوه داسې هسته اوري چې په یوه هیجاني لېول کې پریوخي (قرارلري) او بیا وروسته په دوهم پړاو کې دیوي گاما وړانگي په خپرولو سره چې انرژي یې پنځوس کیلو الکترون ولټه ده خپل بنسټیز یانې اساسي لېول ته را لویږي.

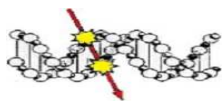
### لنډیز:

- دالفا یو بڅرکی ددوو پروتونو اودوونپوترونو څخه جوړدی او د هلیم هسته جوړوي.
- دالفا ذره یا بڅرکی دوه غبرگ مثبت بریښنايز چارج لري (Double positive charges).
- دالفا یوه بڅرکي سرعت د پېنځه لسو نه تر دیرشو زرو کیلومتره په یوه ثانیه او یا د نور سرعت یو په لسمه برخه پورې رسیري.
- دالفا ذره په یو سانتي متر هوا کې دشیرو زرونه تر لسوزروپورې ایونونه تولیدوي
- دالفا وړانگي دکاغذیوي پانې څخه هم نه شي تیریدلای اوله دې کبله دبهرنی سرچیني څخه که خپري شي نو د روغتیا په تړاوداند پېښي ورنه دي.
- که دخوراک، تماس اویاد تنفس له لاري بدن ته ننوځي نوخطر یې دروعتیا په تړاو بیخي زیات دی
- دالفا ذره په یوه هستوي چاودنه کې منځ ته راځي او کتله یې مساوي ده له:
- $m_\alpha = 6,644 \times 10^{-27} \text{ kg}$



- د پلوتونیم هستي په چاودنه کې د الفا یوه ذره یانې د هلیم He هسته ازاده کیږي..

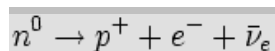




## بېتا وړانگې (Beta - rays)

په طبيعت کې ځينې راديواکتيو عنصرونه شته دي چې داتوم هستې څخه بېتا وړانگې ( $\beta$ -rays) خپروي. نوموړې هستوي وړانگې گړندي الکترونه دي چې سرعت يې دصفر نه تر نږدې نور سرعت پورې رسېږي او په هواکې دهغوی د خپرید لو واټن تر لسو مترو پورې رسېږي. کله چې په يوه هسته کې د نيوترونو شمير دپروتونوپه پرتله زیات وي نو د منفي بېتا تجزيه تر سره کېږي.

**بېتا منفي تجزيه ( $\beta^-$  decay):** په دغه هستوي تجزيه کې د بېتا وړانگې هغه وخت منځ ته راځي کله چې دهستې يونیوترون  $n^0$  په پروتون  $P^+$ ، يو الکترون  $e^-$  (بېتا وړانگه) او يوه بله ذره چې د ضد نيوترينو ( $\bar{\nu}$ ) په نامه سره يادېږي واوړي. دغه ډول تجزيه ته بېتا منفي تجزيه ويل کېږي چې عمومي معادله يې په لاندې ډول سره ده.



د بيلگې په ډول دکوبالت شپيته  $Co^{60}$  هسته د بېتا منفي تجزيه تشکیلوي او په پایله کې د لوريوه هسته يانې نیکل  $Ni$  اودالکترون وړانگې اود نيوترينو يوه ضد ذره منځ ته راځي.

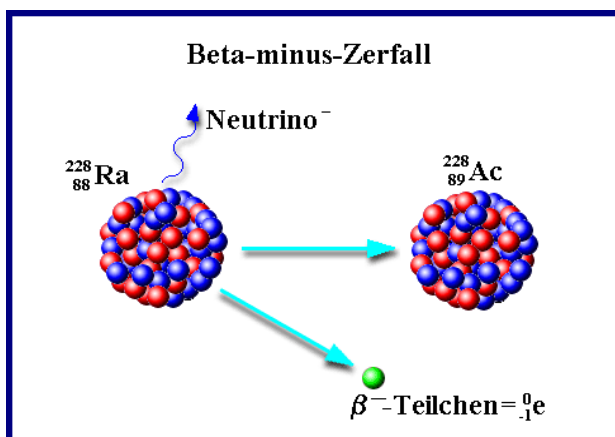
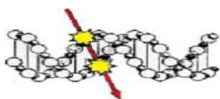


په ۲۴- شکل کې درادیم ( $Ra-228$ ) راديو اکتيو هستې تجزيه بنودل شوې چې په پایله کې يوه بېتا منفي ذره ( $\beta^-$ ) يا نې يوالکترون، داکتينيوم عنصر ( $Ac-228$ ) يوه نوې هسته اود نيوترينو ( $\bar{\nu}$ ) يوه ذره منځ ته راځي. د يادولوږ خبره داده چې په هره يوه هستوي تجزيه کې دچارجونواو دانرژي د ساتلوقانون اعتبارلري. د بېتا هستوي تجزيې په معادله کې **د ضد نيوترينو ذره (بخرکی)** خپرېږي تر څو ديوې خوا دانرژي د ساتلوقانون او د بلې خوا دلبېتونو شمير (Leptons) دساتلوقانون پر ځای شي. د بېتا منفي تجزيې معادله په لاندې ډول سره ليکلاى شو.



## رادیم ⇌ اکتينيم + انتي نيوترينو + بېتا ذره

په بېتا تجزيه کې دهستې مثبت چارج د پخوا په پرتله د يوه واحد په کچه ډيرېږي ( $Z+1$ ) او يا کمېږي ( $Z-1$ ) خو د کتلې شميره يې په خپل حال پاتې کېږي .



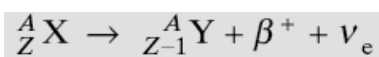
۲۴- شکل: د منفي بېتا ذری تجزیه : کله چې درادیم (Ra-228) اتوم هسته تجزیه شي نو د بېتا یوه ذره او په څنګ کې ورسره د ضد نیوترینو یوه ذره خپریږي او پخپله یې د اکتینیم (Actinium) په یوه نوې هسته بدلیږي (31).

په دغه هستوي تجزیه کې د پروتونو شمیر  $Z=88$  د یوه واحد په کچه لوړیږي  $Z=89$  خو د نوکلیدونو شمیر یانې په هسته کې د پروتونونو او نیوترونونو مجموعه یا نې دکتلي شمیره یې  $A=228$  په خپل حال پاتې کیږي

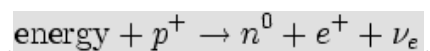
**بېتا مثبت تجزیه ( $\beta^+$  decay) :** ځینې عنصرونه هم شته دي چې دهغوی په هسته کې د نیوترونو شمیر د پروتونو په پرتله لږدی. په دغه ډول هستوکې یو پروتون په یونیوترون، یو پوزیترون (Positron) او یو نیوترینو ( $\nu_e$ ) بدلیږي.

پوزیترون د الکترون یوه ضد ذره ده داځکه چې دمنفي چارج پر ځای مثبت بریښنايز چارج لري خو کتله یې د الکترون سره برابر قیمت لري. نوموړې ذره د بېتا مثبت وړانګې یا ( $\beta^+$ ) په نامه سره هم یادېږي.

د بېتا مثبت تجزي عمومي معادله په لاندې ډول لیکلای شو:

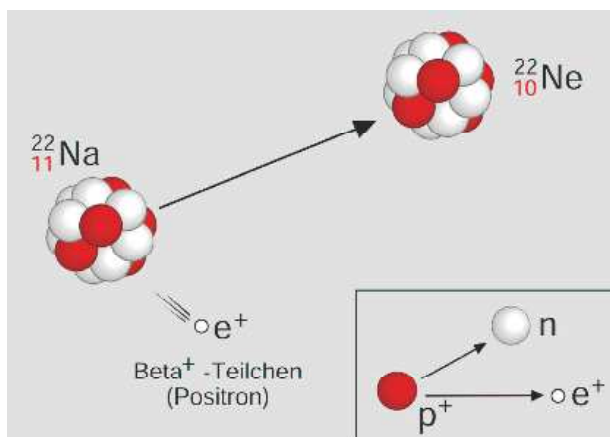
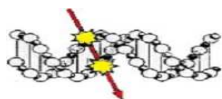


د بېتا مثبت په هستوي تجزیه کې یو پروتون په یونیوترون ، یوپوزیترون ( $e^+$ ) او یو نیوترینو  $\nu_e$  اوږي.

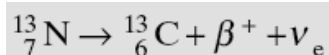


د بېلګه په ډول کله چې د رادیواکتیو نایټروجن هسته تجزیه شي نو په پایله کې دکاربون یوه هسته او یو پوزیترون ( $\beta^+$ ) او یونیوترینو لاس ته راځي.





۲۵- شکل: دبتا مثبت ( $\beta^+$ ) په تجزيه کې د سوډيم هستې يو پروتون په نيوترون بدليږي او يو پوزيترون (Positron) د هستې څخه راوړي چې مثبت چارج لري او کتله يې د الکترون کتلي سره يو برابر ده. (31).



### رادیو اکتیونایتروجن ← کاربون ایزوتوپ + پوزیترون + نیوترینو

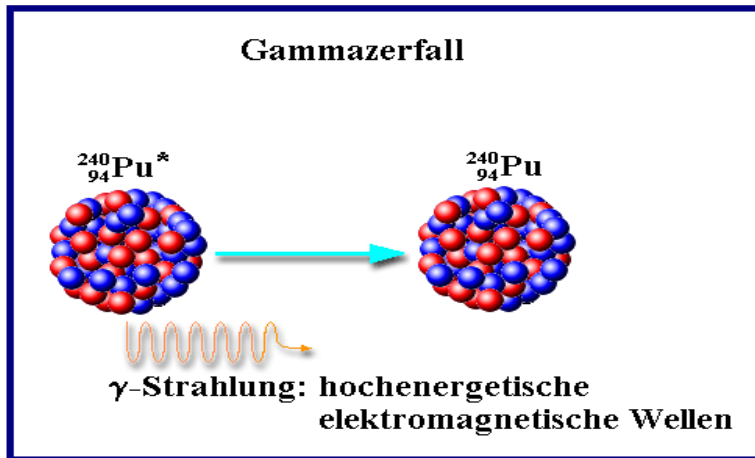
د پام وړ: په بېتا تجزيه کې دهستې څخه يو الکترون ( $\beta^-$ ) او يا پوزيترون ( $\beta^+$ ) خپريږي او په لومړي حالت کې ( $\beta^-$ ) د پيدا شوي هستې د اتومي نمبرد يوه واحد په اندازه پورته ځي او په دوهم حالت کې  $\beta^+$  د يوه واحد په اندازه بنکته راځي خو د کتلي نمبر په خپل حال پاتې کيږي.

### گاما تجزيه (Gamma decay) :

کله چې يوه هسته دالفا او يا بېتا وړانگې خپري کړي نو بيا وروسته کله داسې هم پېښيږي چې دتحرېک په حالت کې پاتې شي. ددې لپاره چې دغه هسته دلوړ انرژي حالت څخه يوه ټيټ انرژي حالت ته راولويږي نو دهستې دارونده مدارونودانرژي توپيرد گاماورانگوياني فوتون وړانگو په څير خپروي. داځکه چې ديوه راديو اکتیو اټوم هسته هڅه کوي چې دلوړ انرژي مدار څخه دانرژي يوه ټيټ مدار ته راولويږي او په دې ډول سره خپله اضافگي انرژي ديوه ثابت حالت دغوره کولو په موخه دلاسه ورکړي. په نوموړي تجزيه کې د تجزيه کيدونکې هستې د پروتونواو نيوترونو شمير تغير نه کوي او د کتلي شميره يې ثابت پاتې کيږي. يوازي د والدين هستې کتله د خپور شوي فوتون کتلي معادل انرژي په کچه سره کمښت مومي. په ۲۶- شکل کې ښودل شوي ده چې د پلوتونيم يوه تحريک شوي (را پارولي) هسته دگاما وړانگې خپروي.

### گاما وړانگې (Gamma - rays)

گاما وړانگې ( $\gamma$ -rays) دنور (light) په شان الکترومقناطيسي څپي دي خوانرژي يې دنورڅپو په پرتله ډيره لوړه ده چې دفوتون وړانگو او يا فوتون کوانت هم ورته ويل کيږي.

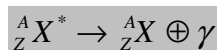


۲۶- شکل: دپلوتونیم یوه رادیو اکتیو تحریک شوی هسته خپله اضافگي انرژي دگاما وړانگوپه څیردلاسه ورکوي خو دهستي دپروتونو او نیوترونو شمیر په خپل حال پاتې کیږي (34).

په لاندنی معادله کې دباریم رادیو اکتیو هسته په یوه هیجاني حالت کې قرار لري (پریوخي) چې د دغې انرژي لیول دژوند موده لږ څه اوږده ده او له دې کبله د سمبول د پاسه د ام (Metastabile = m) په توري سره بنودل شوی او دگاما وړانگوپه خپرولو سره خپله اضافگي انرژي دلاسه ورکوي.



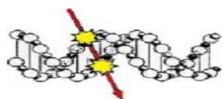
☞ کله چې یو اټوم  $^A X$  د تحریک په حالت کې وي نو د پاس په سر یې یوه نښه لکه ستوری \* کښل کیږي. دگاما تجزيې عمومي معادله په لاندې ډول لیکلای شو:



دگاما تجزيې یو وتلی بېلگه د کوبالت شپيته رادیو اکتیو Co-60 هسته جوړوي چې دوه گاما وړانگي ورڅخه خپرېږي او په اخیرکې دنیکل (Ni-60) په یوه ثابت عنصر اوږي. دغه هستوي تعامل په لاندې ډول سره لیکلای شو.



په نوموړې تجزيه کې لومړی کوبا لت شپيته په تحریک شوي نیکل Ni او بیا وروسته نیکل دگاما دوه وړانگي خپروي چې انرژي په خپل وار سره لږ څه یو عشاریه دوه مېگا الکترون ولته او یو عشاریه درئ مېگا الکترون ولته قیمت لري. د یادولو وړده چې د کوبالت نوموړې وړانگي د سرطان ناروغی په درملنه کې یو ډیر اړین او مهم رول لوبوي.



### دهستي ترون انرژي ( Nuclear binding energy = $B = \Delta m \times c^2$ )

په داسې حال کې چې د یوه اټوم په مدارونو کې د الکترونو او په هسته کې د پروتونونو تر منځ بریښنايي الکټرو ستاتيک قوه (Electrostatic force) اغیزمنه ده او الکټرونه په هسته باندې یو ځای کلک ساتي خوداتوم په هسته کې نیوترونه او پروتونه د یوې ډیرې زورورې هستوي قوې (Nuclear force) په واسطه د یوه بل سره کلک تړلي دي. که وغواړو چې د اټوم هستې څخه یونیوترون او یا یو پروتون (نوکلین) د هستوي قوې د جاذبې څخه بیخي ازادکړو نو ددې اړتیا شته ده چې دنوموړې قوې په مقابل کې کار تر سره شي. دهستي څخه د یونوکلین د بیلولو په موخه په منځني ډول سره لږ څه اته میگا الکترون ولټ (8MeV/Nucleon) انرژي په کار ده. په داسې حال کې چې د اټوم د  $k$  مدار څخه د بیلگي په ډول د یوه الکترون د راپستلولو لپاره لږ څه سل کیلو الکترون ولټ (100 keV) انرژي په کار ده.

توله هغه انرژي چې د یوه اټوم هستې د ټوټوټې کولو او د هغې څخه د یو نوکلین لکه پروتون او یا نیوترون د بیلولو لپاره په کار ده دهستي ترون انرژي په نامه سره یادېږي.

### دکټلي تنقیص یا د کټلي نیمگرتیا (Mass defect = $\Delta M$ )

نن ورځ ډیرو هستوي څیړنو او دقیقو تجربو په ډاگه کړې ده چې د هر یوه اټوم ځانگړې کټله ددغه اټوم دنوکلینونو د مجموعي کټلي په پرتله کوچنې ده. د بیلگي په ډول د هیلیم هسته ددوه پروتونو او دوه نیوترونو څخه جوړه ده. نوکله چې دنوموړو څلورو ذرو کټله سره جمع کړو او بیا یې د هیلیم اټوم هستې کټلي څخه منفي کړو نو د کټلي توپیر یې د  $\Delta M = 0,030376 \text{ u}$  سره برابر کېږي. د کټلي نوموړې توپیر ته د کټلي تنقیص او یا د کټلي کمښت ویل کېږي. کله چې د کټلي دغه کمښت  $\Delta m$  دنور سرعت  $c$  د مربع سره ضرب کړو نو ددغې هستې لپاره د ترون انرژي ( $B = \Delta m \times c^2$ ) قیمت تر لاسه کېږي. په یوه هستوي چاودنه کې د ترون انرژي د تولید شوو هستو او ذرونو تر منځ د حرکتی انرژي په ډول ویشل کېږي.

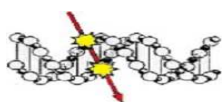
**پوښتنه:** په لاندنۍ هستوي چاودنه کې د یورانیم دوه سوه اته دیرش ایزوتوپ په توریوم او یوه الفا ذره تجزیه کېږي. کله چې ددغو دواړو پیداشو ذرو کټلي سره جمع کړو نو د یورانیم کټلي څخه ډیره ده. دالبرت اینشتاین د انرژي او کټلي د معادل اړیکو په پام کې نیولو سره د نیمگرتي کټلي انرژي محاسبه کړی؟

**حل:** د یورانیم کټله مساوي ده له  $m = 238,0508 \text{ u}$  او د توریوم کټله مساوي ده له:

$$m_{\text{Th}} = 234,0436 \text{ u} \text{ او د الفا ذري کټله مساوي ده له } : m_{\alpha} = 4,0026 \text{ u}$$

کله چې د الفا اوتوریوم ذرو کټلي سره جمع او بیا یې د یورانیم کټلي څخه منفي کړو نو لروچې:

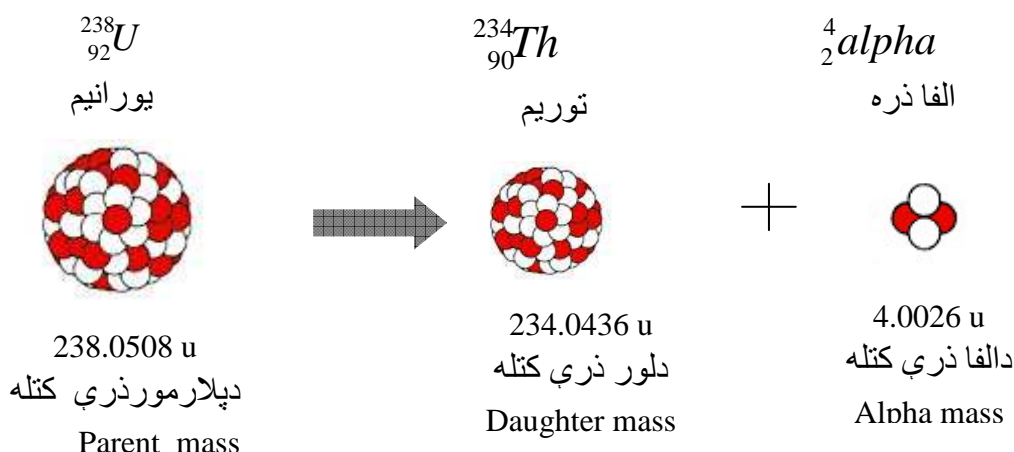
$$(234,0436 \text{ u} + 4,0026 \text{ u}) - 238,0508 \text{ u} = \Delta m = 0,0046 \text{ u}$$



کله چې دکتلی نوموړی توپیرد نور سرعت په مربع سره ضرب کړو او په یاد ولرو چې داتوم کتلی واحد  $u = 931 \text{ MeV}/c^2$  سره برابر دی نود انرژي E لپاره لیکلای شوچې:

$$E = (0,0046 \text{ u}) \times (931 \text{ MeV}/\text{u}) = 4,3 \text{ MeV}$$

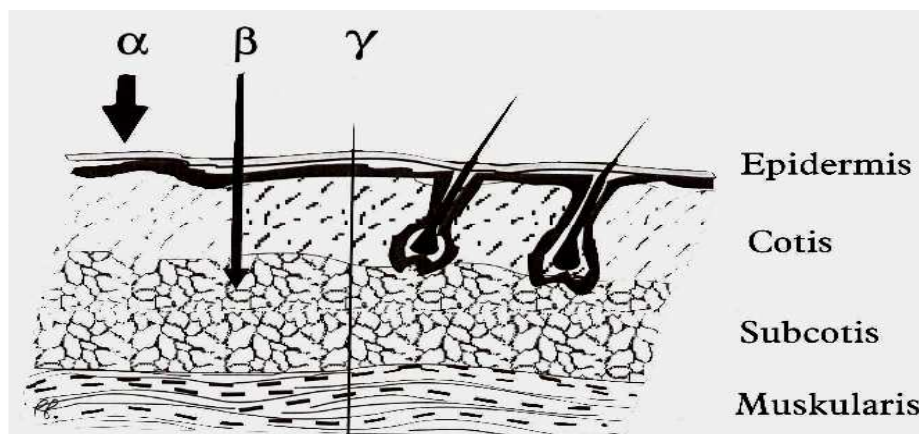
**ځواب:** په نوموړي هستوي چاودنه کې لږ څه څلور میگالکترون ولت انرژي ازاده کيږي چې دکتلی د کمښت (Mass defect) سره معادل قیمت لري.



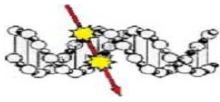
### په پوستکي کې دالفا ، بيتا او گاما وړانگو د ننوتلو کچه

په ۲۷- شکل کې ښودل شوي ده چې د بدن پوستکي ته دالفا ( $\alpha$ )، گاما ( $\gamma$ ) او بيتا ( $\beta$ ) وړانگي ننوځي او هلته بيا لوژيکي او کيمياوي اغيزي تر سره کوي. د بېلگه په ډول د الفا وړانگي د بدن په پوستکي کې ترصفر عشرارپه يو ملي متره ژورې ننوتلای شي او بيا هلته خښې پاتي کيږي. نوموړي وړانگي خپله ټوله انرژي د څو حجرو د غبرگون څخه وروسته دلاسه ورکوي.

په پوستکي کې دنوموړو وړانگو د ننوتلو کچه په ۲۷- شکل کې ښودل شوي ده.



۲۷- شکل: د بدن په پوستکي کې دالفا ( $\alpha$ )، بيتا ( $\beta$ ) او گاما ( $\gamma$ ) وړانگو د ننوتلو کچه د ویکتورونوپه اوږدوالي او ناوړه اغيزي يې د ویکتورونو په پنډوالي ښودل شوي ده. دالفا وړانگي د پوستکي په



پاسنی پټ يانې اېپي درمېس Epidermis اودرې مېگا الکترون ولت بېټا وړانگې لږڅه يو نيم سانتي متره په پوستکي کې ژور تر کوتيس (Cotis) پټ پورې رسيزي. دگاما وړانگې دومره زورورې دي چې يوه برخه يې دټول بدن څخه هم تيريدلای شي.

**لنډيز:** تجربو بنودلې ده چې په حجروکې دالفا وړانگو دزيان کچه د بيټا او گاما وړانگو په پرتله شل واره زياته ده. د بيټا وړانگې له گړنديو الکترونو څخه جوړې دي چې د بدن په نسجونو کې څو سانتي متره ژور ننوتلای شي. گاما وړانگې الکترو مقناطيسي وړانگې دي چې په هره ماده کې ډير ژور ننوتلای شي. د بېلگه په ډول د گاما وړانگو يوه برخه د کنکريت مادې څخه چې پنډوالی يې لږ څه يومتر وي هم تيريدلای شي نو له دې کبله دنوموړو وړانگو دخطرڅخه ځان ژغورل او خوندي ساتل ډير گران او حتی ناشونی (ناممکن) کار گنل کيږي.

دهستوي ذرو انرژي	په هوا کې دخپريدني واټن Range in air (mm)			په اوبو کې دخپريدني واټن Range in water (mm)		
	الکترون	پروتون	الفا ذره	الکترون	پروتون	الفا ذره
0,1 MeV	12	0,13	0,12	0,14	0,0016	0,0014
0,2 MeV	33	0,25	0,18	0,40	0,0030	0,0022
0,5 MeV	140	0,80	0,32	1,7	0,0098	0,0039
1,0 MeV	330	2,3	0,50	4,0	0,028	0,0061
2,0 MeV	790	7,0	1,0	9,5	0,086	0,012
5,0 MeV	2100	33,0	3,2	25,0	0,40	0,039
10,0 MeV	4150	120,0	9,5	50,0	1,47	0,12
20,0 MeV	8300	400,0	32,0	100,0	4,9	0,39
50,0 MeV		2000,0	160,0	250,0	24,0	1,9
100,0 MeV		6500,0	550,0	400,0	78,0	6,6

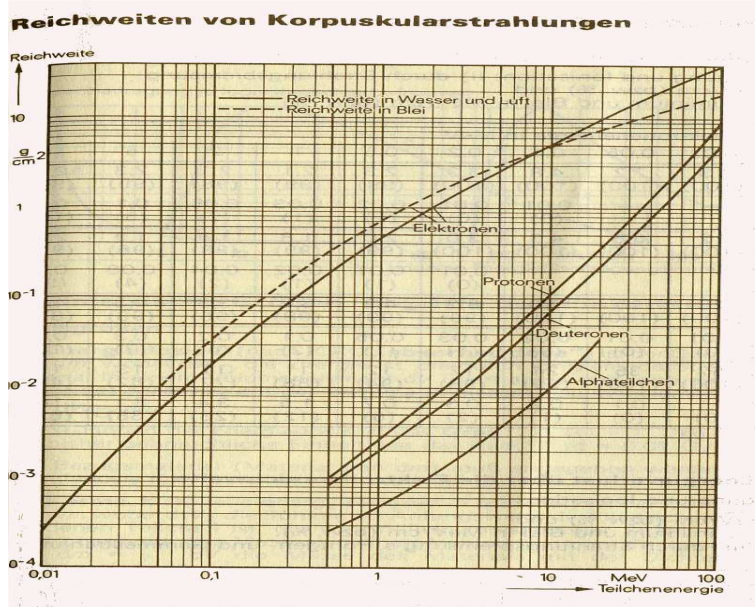
**۱۵- جدول:** په اوبو او هوا کې دالفا، بېټا، پروتون او الکترون د خپريدني واټن په واحد د ملي متر (mm) بنودل شوی دی.

**دپام وړ:** کله چې الکترومقناطيسي وړانگې او هستوي ذرې لکه الفا، نيوترون، پروتون او پوزيټرون اوداسې نور په يوه ماده ولگير ي نو هلته يو لړبنسټيز فزيکي، کيمياوي او بيالوژيکي عمليي (پروسې) تر سره کيږي چې په پايله کې خپله ټوله اویا يوه برخه انرژي دلاسه ورکوي اودمادې اتومونه، ماليکو لونه په چارج شوو منفي او مثبت ايونو او راډيکالو بدلوي. له دې کبله نوموړې وړانگې د ايونايژکونکو وړانگو په نوم سره ياديږي چې دکتاب په پاټې برخه کې به د لنډيز په موخه د ايونايژکونکو وړانگو پر ځای دورانگو نوم ورکړو.

که چيرته يوه هسته په کافي اندازه دهيجان په حالت قراروه نه لري نو ددې احتمال شته دی چې خپله د تحريک اضافگي انرژي دډفوتون دخپړولو له لارې نه بلکه سم سيخ د کې K او ايل L مدار الکترونو ته انتقال کړي. نوموړې بېينه د نني بدلون يا انټرنال کونورزيون (Internal conversion = IC)



نوموړې کړنلاره په هغو هستوکي ډيره پېښيري چې ډپروتونو شمير يې لوړوي. داځکه چې په نوموړو هستو کې دالکترونو او پروتونونو ترمنځ دکولومب غبرگون ډير زورروي او له دې کبله دالکترونو مدارونه هستې خواته ورځکول کيږي.

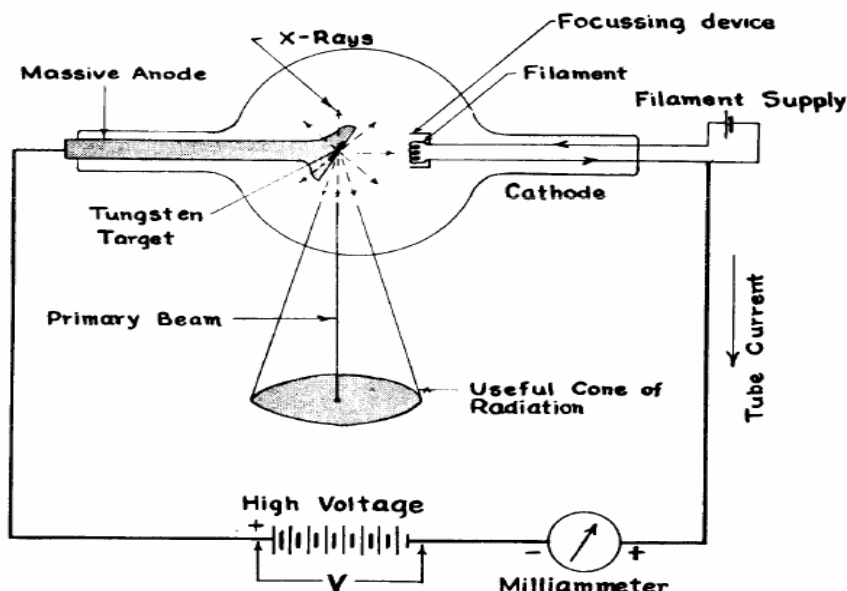
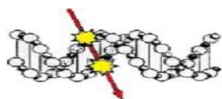


۲۸- شکل: د الفا بڅرکي (Alpha particle)، ډيوترون (Deuteron)، پروتون (Proton)، او الکترونو د خپریدلو واین (Range) په عمودي محور (واحد يې گرام پر سانتي متر مربع) او د نوموړو ذرو انرژي په افقي محور (واحد مېگا الکترون ولټ) سره ښودل شوي ده. غزېدلي ليکي د نوموړو ذرو د خپرېدلو واین په اوبو او پرې شوي ليکي په سړپو (Lead) کې ښيي (50).

### اکسريز يا رونتگن وړانگي (X-Rays or Roentgen Rays)

په ۱۸۹۵ م کال کې اکسريز (X-Ray) د یوه جرمني فزیک پوه کونراد رونتگن (Conrad Roentgen) له خوا رابرسیره (کشف) شوي چې دهغه له خوا لومړی د اکس ياني ناڅرگنده وړانگو په نوم سره یاد شوي. په ۲۹- شکل کې د نوموړو وړانگو د منځ ته راتلو ټکنالوژي او آله ښودل شوي ده. د یوې کتود (Cathode = K) د سرچینې څخه الکترونه راوړي او د سل کیلو ولټه 100 kV په مرسته سره د هوا نه تش شوي شیشه یي لو ښي کې سم سیخ دانود وخوا ته تعجیل ورکول کيږي ترڅو په اخیر کې په یوه فلزي انود (Anode = A) ولگيږي. کله چې نوموړي گړندي الکترونه د انود اتومونو د هستې په نږدې واین کې تیريږي نو دهستي د کولومب قوي تر اغيزې لاندې راځي او داتوم هستې ته راځکول کيږي. څرنگه چې نوموړي گړندي الکترونه د خپل سم سیخ سمت څخه د کولومب قوي په واسطه راکاږه کيږي او هم دریدلو ته اړکيږي نو په دې ترڅ کې د ایکس برېمز وړانگي (X - Bremsstrahlen) او یا په بل عبارت ډبریک وړانگي (X-Break rays) منځ ته راځي.

- ☑ داکسريز څخه دنارو غیو په تشخیص کې گټه پورته کيږي او انرژي يې (10-150 keV) ده
- ☑ داکسريز څخه د نارو غیو په درملنه کې گټه پورته کيږي او انرژي يې (1-50 MeV) ده
- ☑ هغه آلي چې دنارو غیو د درملني لپاره استعمالیږي لکه کوبالټ شپيته Co-60، بیتاترون Betatron، سم سیخ تعجیل کوونکی Linear Accelerator په نامه سره یاديږي.



۲۹- شکل: داکسریز ( X-Ray unit ) د تولید کولوآله بنودل شوي ده. کله چې گر ندي الکترونه  $e^-$  د کتود Cathode څخه راووزي نودتعجيل څخه وروسته په انود Anode باندې لگيري او هلته د اتوم هستي مثبت چارج په ساحه کې د خپل سم سيخ سمت څخه کا ره کيري او په پایله کې د رونتگن وړانگې يا اکسریز ( X-Ray ) منځ ته راځي. نوموړې وړانگې بيا د يوې کرکي څخه د باندې راووزي primary beam چې د ویکتورياني غشي په څوکه بنودل شوي دي (Cunningham-15).

کله چې داکسریز گتور استعمال په درملنه او دناروغيو په پیژندنه کې په ثبوت ورسیده نو بیا وروسته دنوموړي فزیک پوه په ویاړ سره درونتگن نوم ورکړشو او برسیره پر دې یو رونتگن  $R = \text{Roentgen}$  دورانگو د واحد په صفت هم وټاکل شو.

پخوانی تعریف: یو رونتگن دورانگو هغه اندا زه ده چې په یوه سانتي متر مکعب وچه هواکي دالکتروستاتیک واحد چارج  $(3,3362 \times 10^{-10} \text{ C})$  په اندازه یوډول یاني مثبت او یا منفي بریښنايز چارجونه تولید کړي. نوموړې قیمت په یوه سانتي متر مکعب وچه هوا کې د لږ څه دوه ملیارده جوړه ایونو  $(2,082 \times 10^9 \text{ ion pairs/cm}^3)$  سره سمون لري.

د رونتگن وړانگو اوسنی اوداعتبار وړ تعریف په لاندز ډول دی (SI):

\* یو رونتگن په یو کیلو گرام وچه هواکي دایونایز کونکو وړانگو په وا سطحه پیداشوي بریښنايز چارجونه دي چې قیمت یې لږ څه دوه نیم په لس زرمه برخه د کولومب  $(1R = 2,58 \times 10^{-4} \text{ C/Kg})$  سره سمون خوري او په هواکي دیو رونتگن وړانگو جذب شوي انرژي اندازه یې لږ څه یو سانتي گري سره مساوي ده.

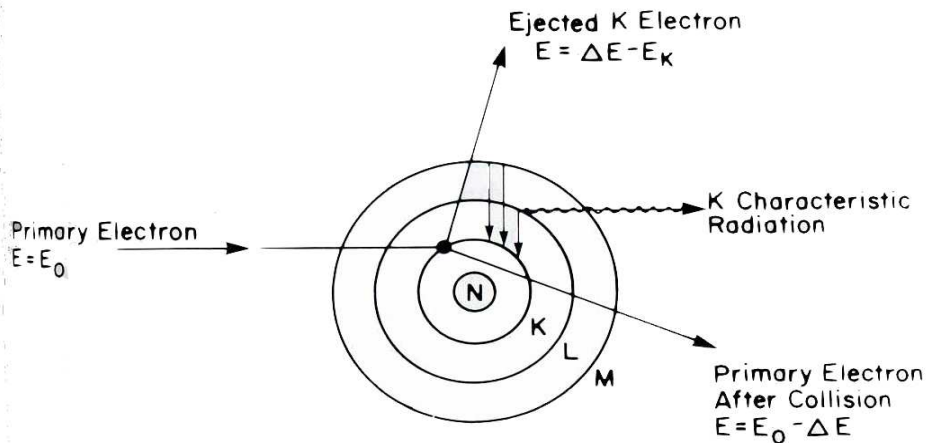


په ۱۹۰۱ م کال کې رونتگن ته ددغه بې ساري او ارزښتناکه کشف له کبله دنوبل جایزه (Nobel Prize) ورکړل شوه. اکسریز یا د رونتگن وړانګې الکترومقناطیسي وړانګې دي چې دناروغیو په پیدا کولو او پیژندلو کې یې انرژي تر سلو کیلو الکترون ولټه 100 KeV اود پوستکي د درملني لپاره یې انرژي تر دوه سوه کیلو الکترون ولټه 200 keV او د بدن ژوري برخود درملني لپاره ترڅو مېکا الکترون ولټه MeV پورې رسیږي. درونتگن یا اکسریز ( X-Ray ) ایونایز کوونکي وړانګو په دوه ځایونو کې منځ ته راتلای شي .

➤ **لومړۍ:** هغه وړانګې دي چې داتوم په مدارونو کې منځ ته راځي

➤ **دویم:** هغه وړانګې دي چې داتوم هستی د کولومب په بریښنايز ساحه کې منځ ته راځي.

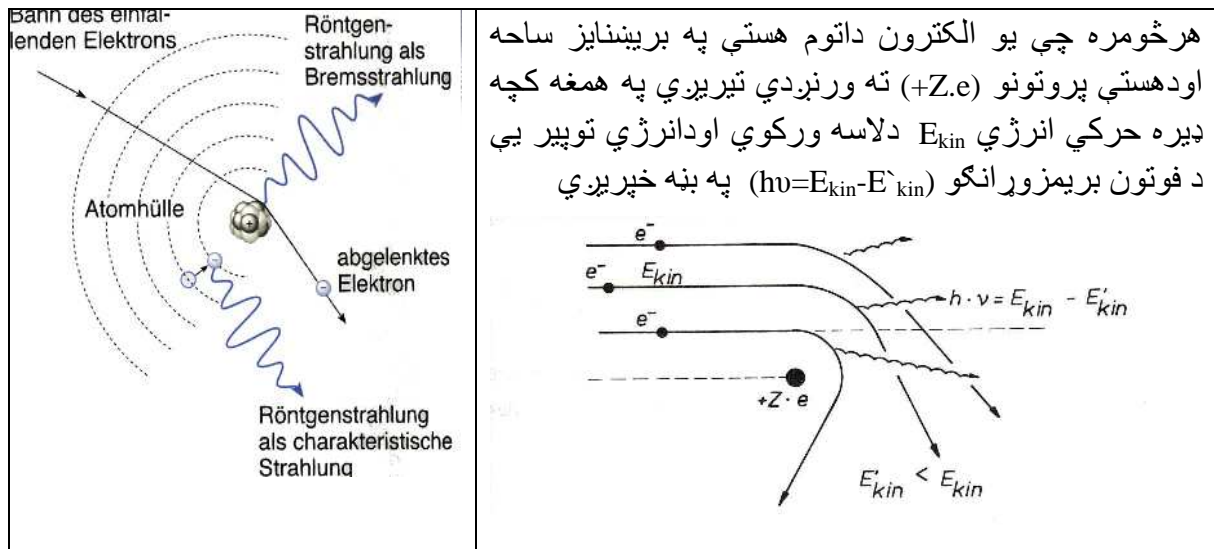
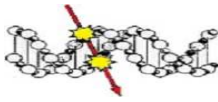
په ۳۰- شکل کې داکسریز هغه وړانګې ښودل شوي دي چې داتوم په مدارونو کې منځ ته راځي او د کرتریسټیک یا مشخصه (ټاکلي) اکسریز (Characteristic X-Ray Radiation) په نامه سره یاد یږي.



۳۰- شکل: د مشخصه (ټاکلي) اکسریز (Characteristic X-Ray) د منځ ته راتلو کړنلاره ښودل شوي ده. په نوموړي شکل کې داتوم هستی ته د ننوتونکي یا لومړي الکترون انرژي په  $E = E_0$  او دغبرگون څخه وروسته پاتې انرژي په  $E = E_0 - \Delta E$  سره ښودل شوې ده. هغه الکترون چې د ک مدار څخه ایستل شوی دی د Ejected k Electron په نامه سره یاد یږي او انرژي یې مساوي ده له:  $E = \Delta E - E_k$  (25). په دغه غبرگون کې د k مدار مشخصه اکسریز لیدل کیږي (k Characteristic Radiation).

دټاکلو اکسریز د انرژي شپېکټرم دهر عنصر لپاره ځانګړی او خطي یانې دکرښې په شان شکل لري. په ۳۱- شکل کې داکسریز دویم ډول وړانګې ښودل شوي دي چې داتوم په مدارونو کې نه بلکه دهستي په نږدې ساحه کې پیدا کیږي. دغه ډول وړانګو ته دبریمز وړانګو (Bremsstrahlung) چې د بریک break مانا ورکوي نوم ورکړ شوی دی. نوموړي وړانګې خطي طیف نه بلکه یو پراخ پلن طیف لري. کله چې ګړندي الکترونه د اتوم هستي ته ورنږدې شي نو هلته دپروتونو د مثبت چارج له خوا را ځکول کیږي چې په پایله کې درونتگن بریمز وړانګې منځ ته راځي. نوموړي فزیکي کړنلاره په ۳۱ شکل کې ښودل شوي ده.





هرڅومره چې يو الکترون داتوم هستې په برېښنايز ساحه اودهستي پروتونو (+Z.e) ته ورنږدي تيريزي په همغه کچه ډيره حرکي انرژي  $E_{kin}$  دلاسه ورکوي اودانرژي توپير يې د فوټون برېمزورانگو ( $h\nu = E_{kin} - E'_{kin}$ ) په بڼه خپريزي

۳۱- شکل: کله چې یو الکترون دهستي په نږدي ساحه کې تيريزي نود کولومب قوې داغيزې او غبرگون په پايله کې اکسريز نه کرکترېستیک يا برېمز (Bremsstrahlung) وړانگې منځ ته راځي (9)



Figure 1.1. The first radiograph of a living object, taken in January 1896, just a few months after the discovery of x-rays. (Courtesy of Röntgen Museum, Würzburg, Germany)

۳۲- شکل: د فزيک پوه رونتگن ميرمني دلاس اکسريز عکس ليدل کيږي چې درونتگن وړانگوپه مرسته اخيستل شوی دی. داکسريز نوموړی عکس د انسان لومړی عکس دی چې په ۱۸۹۶ م کال جنوري مياشت کې دنوموړو وړانگو درابر سيره کيدلوڅه څو مياشوروسته اخيستل شوی دی .

په ۱۹۰۳ م کال کې دلومړي ځل لپاره دپوستکي سرطان ناروغی ددرملني لپاره د اکسريز څخه گټه واخيستل شوه. څرنگه چې په لومړی موده کې دورانگو اندازه کولولپاره د فزيک کميت يا واحد نه ووتاکل شوی نود دورانگو اندازه کول يوازي د بيالوژيکي اوکلينيکي اغيزوپه اساس تر سره کيدلې. ددېلگه په ډول هغه کچه وړانگې چې دپوستکي د سوروالي (Erythem) سبب (لامل) گرځي د بيالوژيکي ډوزيمترې تر ټولولورې کچې واحد په صفت وپيژندل شوي او په هغه وخت کې پريکړه وشوه چې بايد ناروغ ته تر دې قيمت نه پورته په يوه وار ورنه کړي شي.



د اکسريز د کشف څخه څو کاله وروسته په ډاگه شوه چې که څه هم دروغتيا په تر او داکسريز په کارول يوه ډيره گتوره طبي کرنلاره ده خو دېلي خوا اکسريزدگتې په څنگ کې د انسانانوبدن ته زيان هم رسولاې شي او د سرطان ناروغۍ سبب(لامل) گرځيدلای شي. د بېلگه په ډول په ۱۹۳۴ م کال کې ميرمن کيوري (Curie) يوه فرانسوي فزيک پوهه د ويني سرطان په ناروغۍ مړه شوه. دا ځکه چې مادام کيوري دتجربو په موده کې د ډير وخت لپاره دراديم عنصر سره نږدې تماس درلود او داکسريز خطر يې د پام څخه غورځولی وه.

### بېلگه:

ديوي څلويښت کيلو ولټ 40 keV اکسريزدستگا ه څخه وړانگې راوړي او دناروغۍ د پيژندنې په موخه د بدن هډوکو سره غبرگون کوي. په نوموړې کرنلاره کې د کارين اتوم ايوناييز کيړی چې د باندني مدار O-shell لپاره يی د تړون انرژي قيمت لس الکترون ولټ (0,01KeV) دی. دنوموړي مدارڅخه يو الکترون راوځي چې حرکي انرژي يې شل کيلو الکترون ولټه 20 keV سره برابره ده. دکمپټون خپريدونکي فوتون حرکي انرژي څومره ده؟

### حل:

$$40 = X + (0,01 + 20)$$

$$40 = X + 20,01$$

کله چې د پورتنی معادلي شی او کين اړخ څخه 20,01 منفي کړو نو د X نا ملومه قيمت ترلاسه کيړي چې د کمپټون فوتون انرژي سره برابردی

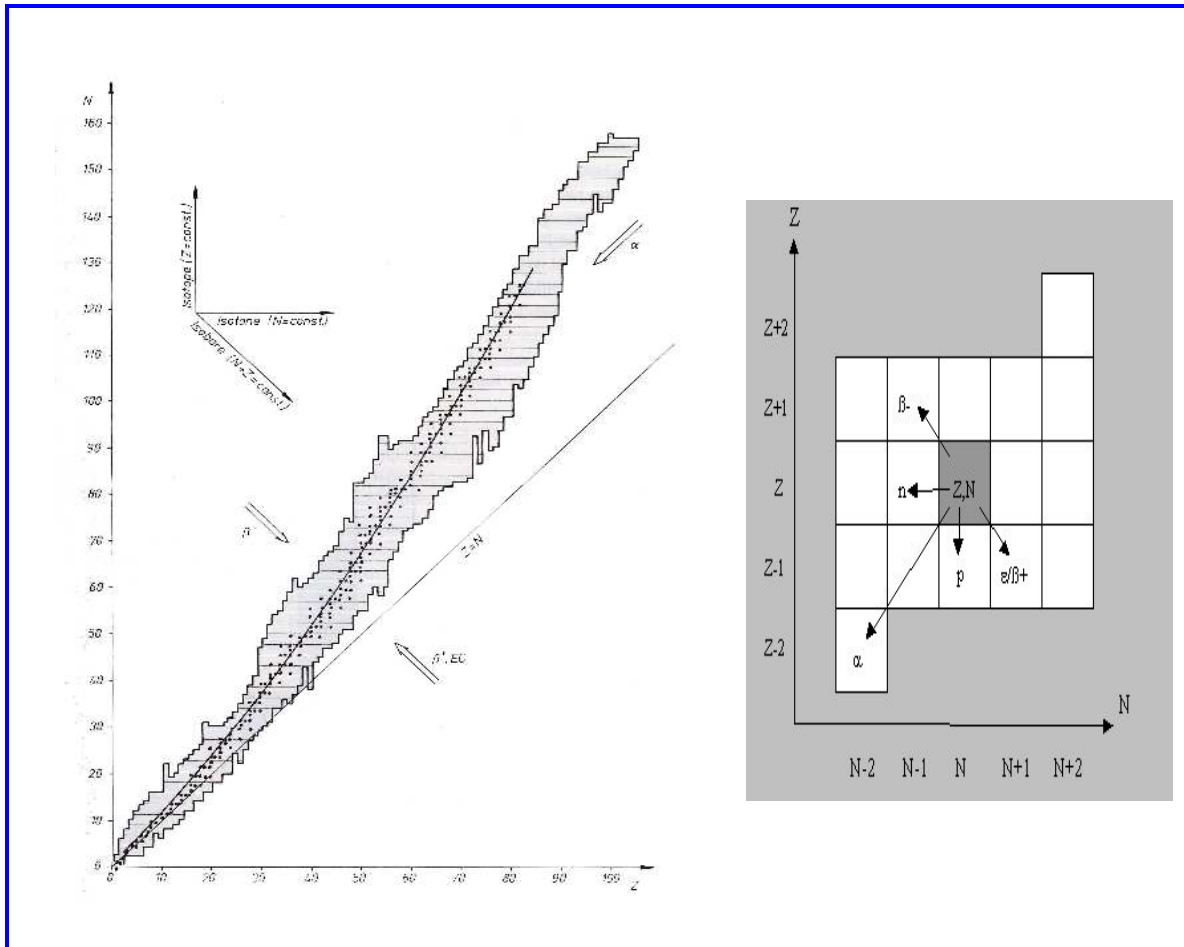
$$X = 19,99 \text{ keV}$$

### نوکلید چارت (Nuclide chart)

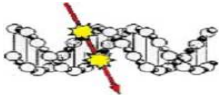
په ۳۲- الف شکل کې دیوسلو پینځه لسو عنصر و لپاره د (Segre nuclide chart) زیگري نوکلید چارت ښودل شوی دی. دیوي هستي دپيژندلوپه موخه په دغه کرنلاره کې دپروتونو شمير او نيوترونو شمير څخه کار اخيستل کيړي. په يوه نوکلید چارت کې داتومونوپه هسته کې دنيوترونو شمير N او پروتونو شمير Z تر منځ اړيکې ديوه گراف په شکل سره ترتيب شوي دي. دیوي هستوي چاودنې په کرنلاره کې يونوکلید چې په لومړي پړاو کې دمورپلارنوکلید (parents nuclide) ورته ويل کيړي اوپه نوکلید چارت کې ددغه نوکلید دواړومحورونو موقعيت په Z او N با ندي ټاکل شوی وي نودتجزیې څخه وروسته په يوه اويا ډيرونورو نوکلید وتجزیه کيړي چې د لور (Daughter) نوکلید په نوم ياديږي اوپه خپل وار سره په محورونو کې دهغوی موقعيت په (Z1,N1) او (Z2,N2) سره ښودل کيړي. د بيلگي په ډول که چيرته مور يو نوکلید په نوموړي گراف کې تر کتنې لاندې ونيسو چې موقعيت يې په افقي محور کې په Z او عمودي محور کې په N سره ښودل شوی اود نوکلید چارت په تور بخونه خره برخه کې موقعيت ولري نو کله چې په يوه داسی مور پلار عنصر کې هستوي تجزيه



تر سره شي او دالفا وړانگې ، بيټا وړانگې، نيوترون ذرې او پروتون ذرې ورڅخه خپرې شي نو په پايله کې په يوه او يا ډيرو لورگانونو کېد اوږي. څرنگه چې دالفا په تجزيه کې د مور پلارنکلید (Z,N) څخه دوه پروتونه او دوه نيوترونه خپري او په پايله کې د لورنوکلید دخپل پخواني موقعيت په پرتله ددوه واحدونو په کچه کيڼي خواته او ددوه واحدونو په کچه ښکتي خواته را ټيټيري نو له دې کبله د راديو نوکلید په چارت کې په (Z-2; N-2) سره ښودل کيږي.



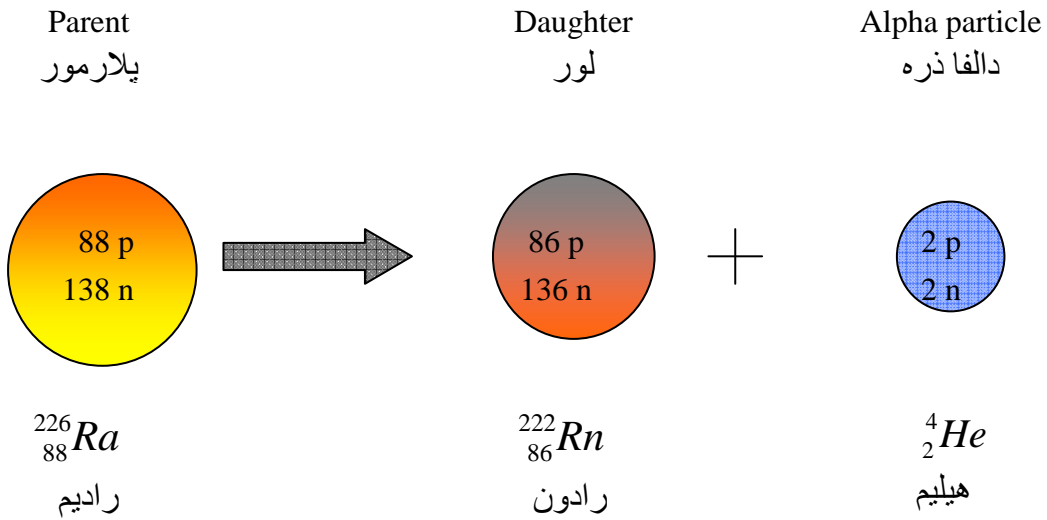
**۳۲- الف شکل:** دپورتنې شکل په کيڼ اړخ او په عمودي محور کې د نيوترونو شمير N او په افقي محور کې دپروتونو شمير Z ښودل شوی دی. په يوه نوکلید چارت کې د والدين نوکلید يانې مور پلار نکلید (Parent nuclide) يوه هسته (Z,N) تجزيه کيږی او په لور نوکلید (Daughter nuclide) اوږي. د بيلگي په ډول په پورتنې ښي اړخ گراف کې د يوې هستوي تجزيې د ډول سره سم يونوی نوکلید منځ ته راځي چې دپروتونو (Z+1;Z-1) او نيوترونو (N+1;N-1) شميره يې د والدين نوکلید سره توپير لري. د نوکلید چارت په افقي قطار يالیکه کې ديوه همغه نوکلید نور ايزوټوپونه پراته دي چې د پروتونو شمير يې ثابت دی  $Z = \text{constant}$  خود نيوترونو شمير يې ديوه بل نه توپير لري. په پورتنې گراف کې هغه نوکلید چې راديواکتيو خاصيت نه لري په تورو ټکوسره ښودل شوي دي. هغه هستې چې د پروتونو شمير يې د نيوترونو شمير سره يوشان وي ( $Z=N$ ) په سم سيخ کرښه ښودل شوي ده.

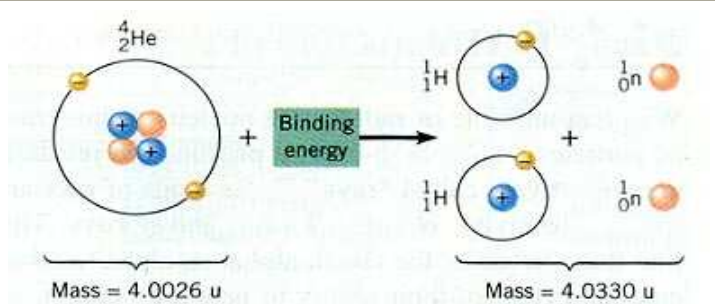


پوښتنې (Questions) :

(ځوابونه يې په نونسم څپرکي کې ورکړ شوي دي)

- ۱-۵ ايونايژکونکې وړانگې په څو ډولونو ویشل شوي او په ماده کې څه غبرگون بڼي؟
- ۲-۵ په فزيک کې وړانگې څه ډول تعريف شوي دي او څه مانا لري؟
- ۳-۵ هستوي وړانگې کومو وړانگوته ويل کيږي او څو ډوله دي نومونه يې واخلي؟
- ۴-۵ دالفا يودره چې انرژي يې څلورميگا الکترون ولټ قيمت لري په هوا کې څومره شمير ايونونه په يوه سانتي متر او دلاري په اخيرنی برخه کې توليدوي؟
- ۵-۵ دالفا تجزيه څه شي ته وايي؟
- ۶-۵ ايونايژکونکې وړانگې کومو وړانگوته ويل کيږي؟
- ۷-۵ په لاندني شکل کې دراديم هسته تجزيه کيږي. دغه ډول تجزيه څه نوم يږي او دنوکليد په چارټ کې دپيداشوي لورنوکليد موقعيت چيرې دی؟



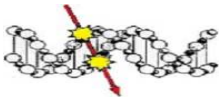


(Binding energy of helium) دهيليم اتوم ترون انرژي

$$\Delta m = 4.0330 - 4.0026 = 0.0304 \text{ u}$$

$$E = (931 \text{ MeV/u}) 0.0304 \text{ u} = 28.3 \text{ MeV}$$

څرنګه چې دهيليم اتوم په هسته کې څلورنوکليونه دي نو د ترون انرژي په يو نوکليون مساوي ده له اوه ميگا الکترون ولټه



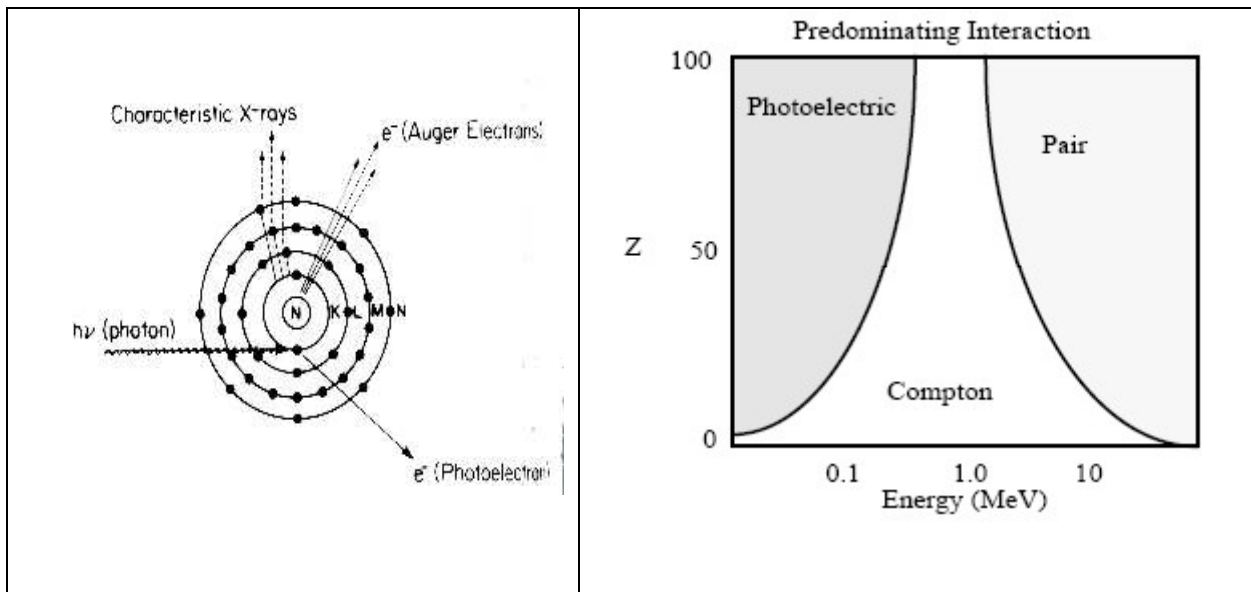
## شپږم څپرکی

### دمادې سره د ایونایزکونکو وړانگو غبرگون

### (Interaction of ionizing radiation with matter)

#### د فوتو اغیزه (Photo Effect)

د فوتو اغیزه هغه وخت منځ ته راځي چې یو فوتون  $h\nu$  د لسوڅخه تر دوه سوه کیلو الکترون ولټه پورې (10 - 200 keV) انرژي ولري او داتوم په نني مدارکي د یوه کلک تړل شوي الکترون سره ولگيري او خپله ټوله حرکي انرژي د بېلگه په ډول د K مدار یو الکترون ته انتقال کړي. په پایله کې دغه الکترون داتوم د مدار څخه راوځي.



۳۳- شکل: د فوتو په اغیزه کې د اتوم په یوه مدارکي د یوه کلک تړلي الکترون سره یو الیونونکی فوتون غبرگون کوي چې خپله ټوله انرژي د لاسه ورکوي. نوموړي الکترون داتوم مدارڅخه په یوه ټاکلي حرکي انرژي راوځي او د فوتو الکترون په نامه سره یادېږي (25). د پورتنی شکل په بني اړخ کې د مادې سره د فوتون وړانگو هراړخیز غبرگون لکه د فوتو اغیزه، کمپتون اغیزه اود جوړه ذرود پیدایښت اغیزه ښودل شوي ده. په عمودي محورکي ددغې مادې داتوم عدد (شمیره) یاني د پروتون شمیر Z د فوتون انرژي (MeV) په تابع سره راښيي.

که چېرته په اتوم باندې د الیونونکي فوتون (Incident photon) انرژي په  $h\nu$  سره وښیو اود بېلگه په ډول د K یوه مدارکي د یوه الکترون تړون انرژي (Binding energy) په  $E_B$  سره وښیو نوکله چې



نومورئ فوټون په يوه الکترون ولگيري نود K مدار څخه يې راوباسي. دنوموري مدار د الکترون حرکي انرژي ( $Kinetic\ energy = E_k$ ) چې د اتوم څخه راوځي په لاندي ډول لاس ته راځي.

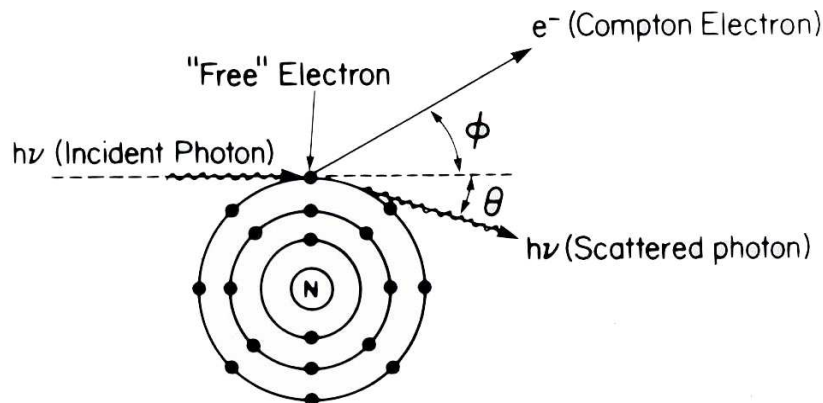
$$E_k = h\nu - E_B$$

دغه ډول فزيکي کرنلاره دايونايژيشن (Ionization) په نامه سره ياديږي. ازادشوی الکترون يا په بل عبارت د فوتوالکترون (Photoelectron) په لاره کې بيا دنورو اتومونو سره داسې غبرگون کوي چې په خپل وار سره اخيستل شوي انرژي دلآسه ورکوي. په دې کرنلاره کې د اتومونو څخه د ليد لوورورانگي (Visible light) اود بېنفش نه هغه خواته وړانگي پيدا کيږي. څرنگه چې دفوتواغيزي په کرنلاره کې داکسيريږي آلې الکترومقناطيسي وړانگي په يوه ماده کې داسې جذب کيږي، چې دنسجونو دکثافت ( $\rho$ ) سره سم سيخ او داتوم نمبر ( $Z^4$ ) سره په طاقت د څلوراريکي لري، نو له دې کبله په هډوکو کې چې کثافت يې ( $\rho = 1,7\text{g/cm}^3$ ) دی ترټولو ډير او په غوښه اوواژه کې چې کثافت يې ( $\rho = 1,0\text{g/cm}^3$ ) دی، په توپير سره خپله انرژي دلآسه ورکوي. دفوتو اغيزي نوموري خواص څخه په درملنه کې دناروغيو په پيژندلو (تشخيص) کې گټه اخيستل کيږي. د بېلگه په ډول څرنگه چې د هډوکو کثافت اندازه د سرو کثافت ( $\rho_{Lung} = 0,3\text{g/cm}^3$ ) په پرتله لږ څه پينځه واره لوړه ده، نو له دې کبله په هډوکو کې وړانگي د سرو په پرتله په همغه کچه ډيرې جذب کيږي او په پايله کې د اکسريز په فلم کې دنومورو نسجونو تر منځ بڼکاره توپير ليدل کيدای شي .

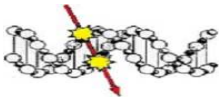
### دکمپټون اغيزه (Compton Effect)

کله چې دفوتون انرژي د دوه سوه زره الکترون ولټه څخه واورې ( $> 200\ 000\ eV$ ) او تر دوه مليونه الکترون ولټه پورې ورسيري نود کمپټون پيښه منځ ته راځي . په ۳۴ - شکل کې دکمپټون اغيزه بڼودل شوېده. دکمپټون اغيزه داتوم دمدار بهرنيو مدارونو کې چې هلته الکترونه دومره کلک نه وي ترلي منځ ته راځي(25)

Chapter



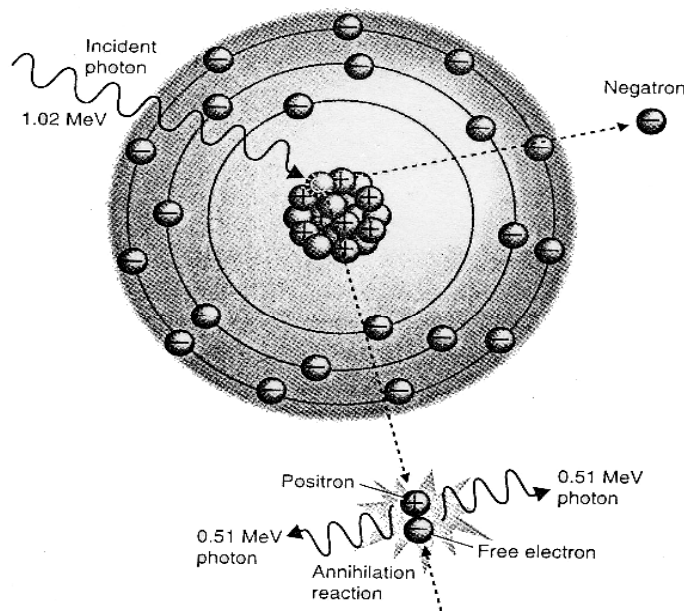
۳۴ - شکل: دکمپټون اغيزه (Compton effect)



دکمپتون په اغیزه کې په اتوم باندې د فوټون وړانګې لګېږي او خپله ټوله انرژي نه بلکې یوازې یوه برخه حرکتی انرژي مادي ته انتقال کوي او په پایله کې د اتوم د مدار څخه یو الکترون راوباسي. دغه الکترون د کمپتون الکترون په نامه سره یادېږي او په لاره کې د نورو اتومونو سره غبرګون کوي چې د هغوی د ایونایزیشن سبب (لامل) ګرځي. د کمپټن الکترون (compton electron) او رالویدونکی فوټون (Incident photon) دواړه د غبرګون څخه وروسته په خپل وار سره د  $\Phi$  او  $\theta$  زاویې لاندې د اتوم څخه راوځي. په دې کړنلاره کې لګېدلی فوټون (Scattered photon) خپله لاره کړه کوي او اودګاونډیونو اتومونو سره لګېږي. په پایله کې د پخوا په شان په خپل وار سره ثاني کمپتون الکترونه د اتوم مدار څخه ازادېږي (25).

### د جوړه ذرو پیدایښت ( Pair Production )

کله چې د فوټون وړانګو حرکتی انرژي د یو میلیون الکترون ولټه څخه تر شل میلیون الکترون ولټه پورې (20 MeV) ورسېږي نو پنځوس په سل کې کمپتون اغیزه (50%)، نه څلوېښت په سل کې د جوړې پیدایښت (49%) اغیزه او یو په سل کې (1%) دهستي چاودنې اغیزه منځ ته راځي.



**۳۵- شکل:** دپوزیترون Positron او الکترون جوړه ذرو پیدایښت ( Pair Production ) ښودل شوی دی. نېګاترون Negatron یوې منفي چارج شوي ذرې ته ویل کېږي. دپوزیترون مثبت ذره په لاره کې د یوه ازاد الکترون سره یوځای کېږي چې د منځه وړونکي تعامل Annihilation reaction په نامه سره یادېږي. په پایله کې د ګاما دوه وړانګې پیداکېږي چې د یوه بل څخه په ۱۸۰ درجې زاویه خپرېږي.

دجوړه ذرو پیدایښت په اغیزه کې د فوټون وړانګې د اتوم هستې ته ور ننوځي Incident photon او هلته خپله ټوله حرکتی انرژي د لاسه ورکوي او په کتله اوږي. په پایله کې یو الکترون او یو پوزیترون (Positron) ورڅخه پیداکېږي. دپوزیترون او الکترون په ګډه سره حرکتی انرژي مساوي ده له:

$$(h\nu - 2m_e C^2)$$



**پایله:**

د جوړه ذره پیدایښت په ډاگه کوي چې د وړانگو انرژي په ماده او برعکس ماده د وړانگو په انرژي اووښتلاي شي. په دې هکله د کتلې  $M$  او انرژي  $E$  معادل فرمول داسې لیکو:

$$E = M \times c^2$$

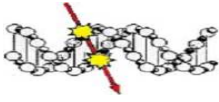
$$M = \frac{m}{\sqrt{1 - \left(\frac{v}{c}\right)^2}}$$

نوموړې فزیکي کرنلاره د آلبرټ اینسټاین (A.Einstein) د کتلې او انرژي معادل فرمول یو وتلی ثبوت په ډاگه کوي

پوزیټرون Positron یوه داسې ذره ده چې کتله یې د الکترون کتلې سره یوشان خو دمنفي چارج په ځای مثبت چارج لري. له دې کبله نوموړې ذره د مادې ضد ذره (Antimatter) او دواړو ته په گډه سره جوړه ذرې ویل کیږي. که چیرته د رالویدونکي فوتون انرژي (Incident photon) د یومېگا الکترون ولته  $(2m_e c^2 > 1,02 \text{ MeV})$  څخه لوړ قیمت ولري، نو دغه اضافي انرژي د پیدا شوو زرویاني الکترون او پوزیټرون تر منځ دحرکي انرژي په ډول ویشل کیږي او پاتې انرژي یانې  $1,02 \text{ MeV}$  دهغوي دکتلې د پیدایښت په لاره کې د منځه ځي. هرکله چې نوموړی پوزیټرون په لاره کې د اتومونوسره غبرگون تر سره کړي، نوخپله حرکي انرژي دلأسه ورکوي او بیا دلارې په اخیرکي دریزې. نوکه په دې ترڅ کې د بېلگه په ډول دنسجونودیوه اټوم سره غبرگون وکړي نو دهغه دباندنیو مدارونود لږ کلک تړلي او یا په بل عبارت د یوه آزا د الکترون سره بیرته یو ځای کیږي (Recombination). په پایله کې د پوزیټرون اوددغه ازاد الکترون د سکون کتله په دوه گاما وړانگو اوږي. ددغو دوه وړانگوحرکي انرژي په ځانگړي توگه سره  $(0,51 \text{ MeV})$  قیمت لري اونوموړې ذرې د یو بل په پرتله په  $180^\circ$  زاو یه سره داتوم څخه راوځي. نوموړې تعامل د منځه وړونکي تعامل (Annihilation reaction) په نامه سره یادېږي. څرنکه چې دگاما دواړه وړانگې په پوره کچه حرکي انرژي لري، چې قیمت یې لږ څه پینځه سوه کیلوالکترون ولټ دی  $(0,51 \text{ MeV})$  نو له دې کبله دناروغ د بدن څخه راوتلاي شي او د بهر له خواد یوه دېټیکټور (Detector) په مرسته سره اندازه کیدای شي

👉 نن ورځ په هستوي طب (Nuclear medicine) کې دنوموړې فزیکي کرنلارې په بنسټ دسرطان ناروغی د تشخیص (بیژندنې) په موخه په پراخه کچه دداسورادیو ایزوتوپوڅخه گټه اخیستل کیږي، چې د پوزیټرون ذرې خپروي. د بېلگه په ډول لکه کاربون  $^{11}\text{C}$  ، اکسیجن  $^{15}\text{O}$  ، فلور  $^{18}\text{F}$  اوداسې نور. نوموړي رادیوایزوتوپونه په مصنوعي توگه په یوه سیکلوترون Cyclotron کې تولید کیږي او نیمايي فزیکي وخت یې په خپل وار سره شل





دقیقی ، دوه دقیقې او یو سلولس دقیقې سره مساوي دي . دبیلگي په ډول کله چې د فلور<sup>18</sup>F ایزوتوپ څلور سوه میگا بیکاریل (400 MBq) اکتیویټي یوه ناروغ ته د پیچکاری په ورکولوسره او یا د گولی په بڼه ورکړ شي، نود بدن په ټولو هغوحجرو کې چې د مینابالیزم په کړنلاره کې ډیر زیات گلوکوز Glucose ته اړتیا لري نوموړی ایزوتوپ د بدن نورو حجرو په پرتله په لوړه کچه جذب کوي.

### په ماده کې د الکترون غبرگون (Electron interaction with matter)

که چیرته یولور انرژي الکترون او یا د بیټا ذره د مادې اتومونو سره ولگيري نو دیوي خوا د اتوم په مدار کې د الکترونوسره او د بېلې خوا د اتوم هستې پروتونو سره د کولومب بریښنايزقواو په بنسټ غبرگون کولای شي. په ۳۶- شکل کې د مادې سره د الکترون غبرگون فزیکي کړنلاره ښودل شوې ده.

“a” : یو الکترون مادې ته ورننوځي اودهغو الکترونو سره چې د اتوم په بهرنیو مدارونو کې پراته او دومره کلک تړلي نه دي غبرگون کوي. په دې کړنلاره کې هر وار لږ څه انرژي د لاسه ورکوي او په پایله کې د خپل پخواني سمت څخه کېږي. ترڅو چې دغه الکترون خپله ټوله انرژي د لاسه ورکوي، لږ څه **یوزرتکرونه** ورته په کار دي.

“b” یو الکترون مادې ته ورننوځي او د اتوم نني مدارونولکه د K مدار کلک تړلي الکترون سره غبرگون کوي او دومره انرژي ورته انتقال کوي چې د K الکترون د اتوم څخه بیخي راووځي (K electron ejected). په دې ترڅ کې د K مدار ځانگړي وړانگې د اتوم څخه خپريږي (**K characteristic Radiation**).

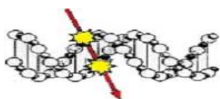
د ۳۶ شکل د “C” په برخه کې کله چې یو الکترون د هستې (Nuclueus = N) په نږدې واټن کې تیريږي او انرژي یې د بیلگي په ډول په E سره وښیو، نود کولومب مثبت بریښنايزقواو داغیزې له کبله راڅکول کيږي او په پایله کې د خپل سم سیخ سمت نه کېږي. نوموړی الکترون اوس د پخوا په پرتله په لږ حرکت کې انرژي E-hv سره مخ په وړاندې خو ځيږي. په دې ترڅ کې داکسریز یو ډول وړانگې لاس ته راځي چې د بریمزورانگو (bremsstrahlung) په نامه سره یاديږي او انرژي یې په hv سره ښودل شوې ده. نوموړې وړانگې دسرطان ناروغی په تشخیص (پیژندنه) او تېراپي (درملنه) کې مهم رول لوبوي (15).

د ۳۶ شکل “d” که چیرته یو الکترون دومره ډیره انرژي ولري چې د هستې منځ ته ورننوځي او هلته د یو پروتون سره د غبرگون په پایله کې خپله ټوله حرکتی انرژي E د لاسه ورکوي نوپه دې صورت کې هم د **بریمزورانگي (bremsstrahlung)** منځ ته راځي او انرژي یې مساوي ده له:

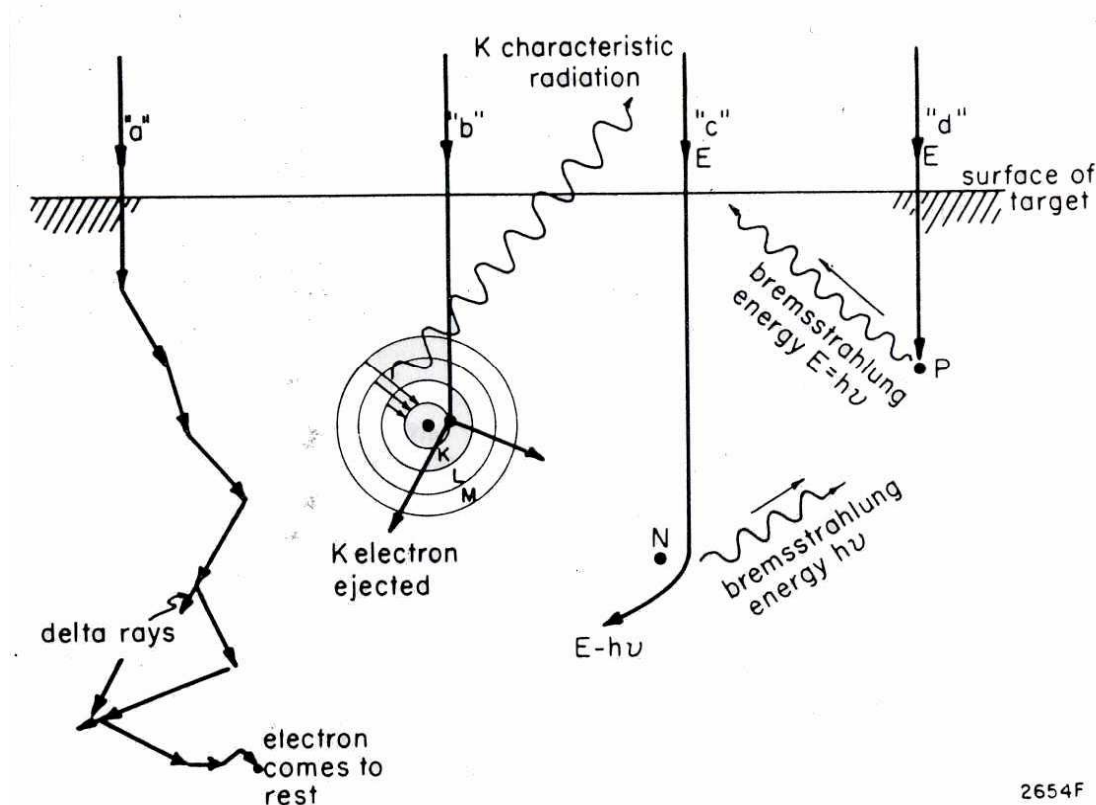
$$( E = hv )$$

په دغه معادله کې اچ h د یوه جرمني فزیک پوه ماکس پلانک (Max Planck) په ویاړیو ثابت عدد(شمیره) دی چې د پلانک اغیزمن کوانتوم په نامه سره یاديږي او قیمت یې مساوي دی له:

$$h = 6,26 \times 10^{-34} J.s$$



### Interactions of Electrons



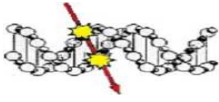
2654F

۳۶- شکل: (Interaction of electrons) د یوې مادې داتومونو سره دالکترون وړانگو هراړخیز فزیکي غبرگون ښودل شوی دی. a: ارتجاعي ضربه (Elastic impact): الکترون داتوم په څنګ کې تیریري او یوازې خپل سمت ته تغیر ورکوي. خو کله چې اتوم ته ډیر ورنږدې شي نو داتوم الکترونو سره غبرگون کوي او یو الکترون چې ددلټا الکترون  $\delta = \text{delta rays}$  او یا دلټا وړانگو په نامه سره یادیري د مدار څخه راوباسي. نوموړی الکترون دګڼ شمیر ټکرونو څخه وروسته انرژي د لاسه ورکوي او ځای په ځای دریري ، b: غیر ارتجاعي ضربه (Inelastic impact) او د اکسیریمنځ ته راتلل: c: دبریک وړانگو یا نې دبریمز وړانگو (Bremsstrahlung) پیدایښت. (15)

### په ماده کې دورانګو دکمزورتیا قانون ( Radiation Attenuation law in Matter )

کله چې وړانګې د یوې مادې سره غبرګون وکړي نو یوه برخه یې هلته جذب کیږي او بله برخه یې د مادې څخه تیریري. په ۳۷- شکل کې پند وپکتورونه دا مانا لري چې ډیرې وړانګې او نري وپکتورونه دامانا ورکوي چې د مادې څخه لږ وړانګې تیریري. په یوه ماده کې دورانګو جذب کیدل د مادې په پندوالي، کثافت، اتوم نمبر او دورانګو په انرژي پورې اړه لري.

یادونه: په هسته کې پروتونونه او نیوترونونه دهستوي قوي په واسطه (Strong force) یوځای ساتل کیږي. همدارنګه د پروتون او نیوترون تر منځ هم دغه هستوي قوه اغیزه لري او یو بل سره ځکوي.

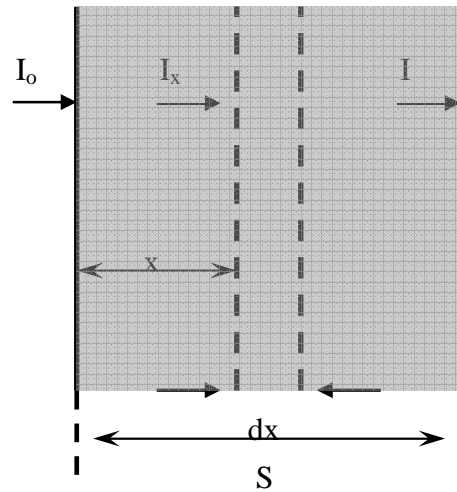


د مادې پندوالی	د مادې کثافت	د اټوم نمبر	دور انګودخپو اوږدوالی
<p>دور انګوجذب کیدل د مادې پندوالی سره لکه اکسپونینسیال تابع کمښت مومي</p>	<p>دور انګوجذب کیدل د مادې کثافت سره سم سیخ تړاو لري</p>	<p>دور انګوجذب کیدل د اټوم نمبر په څلورم طاقت تابع ده.</p>	<p>دور انګو جذب کیدل د دخپواوږدوالی په دریم طاقت سره متناسب ده.</p>

۳۷ - شکل: په یوه ماده کې دور انګودغبرګون په پایله کې هر اړخیز جذب بیدل ښودل شوي دي (51)

په ۳۸ شکل کې ښودل شوی ده چې که الکترومقناطیسي وړانګې د یوې مادې څخه تیریري نو دهغې لومړنۍ شدت  $I_0$  د پندوالي  $S$  په هره کوچنۍ تفاضلي برخه  $dx$  کې ددریو فزیکي کړنلارو په بنسټ لکه د کمپټون اغیزه، د فوتو اغیزه او الاستیکي غبرګون په بنسټ کمښت مومي او یا په بل عبارت شدت یې کمزوری کیږي. په نوموړې فزیکي کړنلاره کې د مادې د اټومونو سره الکترو مقناطیسي وړانګې غبرګون کوي او په پایله کې د یوه اکسپونینسیال تابع (Exponential function) په بڼه د پندوالي په تړاو کمښت مومي.

- دور انګولومړني شدت  $I_0$  یوه برخه  $(I_x)$  په ماده کې جذب کیږي
- دور انګولومړني شدت یوه برخه وړانګې خپل سمت ته تغیر ورکوي او د مادې څخه وځي
- دور انګولومړني شدت پاتې بله برخه  $(I)$  بې له غبرګون څخه د مادې نه سم سیخ تیریري.
- په ماده کې نورې نورې ذرې د غبرګون په پایله کې منځ ته راځي
- د مادې په یوه تفاضلي پنډه برخه او د لارې په اوږدو کې دمنځ خواته انعکاس کوي او موازي نه ځي نو له دې کبله یې شمیر ډیریري.



۳۸- شکل: دورانگولومرنی شدت  $I_0$  دمادی په هریوه کوچني تفاضلي پنډوالي  $dx$  کې د تفاضلي شدت  $dI$  په اندازه کمښت مومي. کله چې دغه ټول کمښت سره **جمعه کرويانی انتگرال** یې ونیسو نو پندوالي په اوږدو کې  $S$  دلومرنی شدت ټول کمښت لاس ته راځي.

د یوې مادې په یوه برخه کې چې د اکس  $x$  په توري سره یې بڼیو دالکترومقناطیسي وړانگو د شدت  $I_x$  تفاضلي معادله دپنډوالي کوچنی برخې  $dx$  په تابع سره په لاندې ډول لیکلای شو:

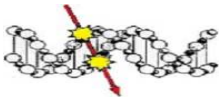
$$dI_x = -\mu I_x dx$$

د ریاضي په پورتنی تفاضلي معادله کې د منفي علامه دا سې ما نا ورکوي چې دالکترو مقناطیسي وړانگو تفاضلي شدت  $dI_x$  کمښت مومي کله چې دیوې مادې ترټولو کوچني پنډوالي  $dx$  څخه تیريزي. په نوموړې تفاضلي معادله کې میو  $\mu$  د یوناني ژبې یو ټکی دی او د کمښت یا کمزورتیا خطي ضریب او یا دکمزورتیا فکتور (Attenuation coefficient) په نامه سره یادېږي چې وا حد یې یو تقسیم په سانتي متر  $cm^{-1}$  یانې د اوږدوالي معکوس (Reciprocal value) کمیت ټاکل شوی دی. په بل عبارت سره میو  $\mu$  د فوټون نرو هغه برخه ده چې د یوې مادې د پنډوالي په واحد کې غبرگون کوي. دبیلګې په ډول  $\mu = 0,01 cm^{-1}$  دا مانا لري چې د فوټون وړانگو د سلو څخه یوازې یو فوټون دمادې په هریوه سانتي متر پنډوالي یا پټ (Layer) کې غبرگون کوي. نوموړی ضریب د مادې د کثافت  $\rho$  او دورانگو دانرژي  $E$  تابع ده او په ریاضي کې نوموړې مطلب داسې لیکل کېږي:  $\mu = \mu(E, \rho)$

$$\frac{dI_x}{I_x} = -\mu dx$$

پورتنی معادل په بله بڼه اړوو:

کله چې دپورتنی معادلي بڼې اړخ او کین اړخ یانې دورانگو شدت او پنډوالي انتگرال ونیسو نو لرو:



$$\int_{I_x=I_0}^I \frac{dI_x}{I_x} = -\mu \int_{x=0}^x dx$$

د طبيعې لوگارېتم  $\ln$  په کارولو سره چې قاعده ه يې  $e = 2,718$  عدد (شميره) تا کل شوي ده پا سنی معادله لاندنی شکل ځانته غوره کوي  $(X=S)$ .

$$\ln \frac{I}{I_0} = -\mu X$$

کله چې دقاعدي عدد (شميره) لپاره د اويلر رياضي پوه دنوم لنډيز په موخه لومړی ټکي يا نی  $(e = 2,718)$  وکاروو نو د پورتنی معادلي دحل تابع لاندنی بڼه لري:

$$I = I_0 \times e^{-\mu X} = I_0 \times 2,718^{-\mu X}$$

په پورتنی معادله کې لاندني فزيکي کميتونه تعريف شوي دي:

$I_0$  دورانگو لومړنی لويدونکی شدت،  $I$  دورانگو هغه شدت ته وايي چې په ماده کې د پنډوالي  $X$  د تيريدلو څخه وروسته لا پاتي دی.

د شدت  $I$  او  $I_0$  حاصل تقسيم ته ترانسميسيون وايي او مساوي ده:  $I/I_0 = \text{Transmission}$   
د شدت جذب کيدل يا نسبي کمښت مساوي دي له:  $\text{rel. Attenuation} = 1 - I/I_0$

څرنگه چې دالکترو مقناطيسي وړانگو لکه د فوتونو وړانگو شدت د فوتونو شمير سره سم سيخ متنا سب دي نو که چيرته په يوه ماده باندې د رالوېدونکو (Incident) فوتونو شمير په  $N_0$  او د کمزورونکي مادي پنډوالی په ایکس  $x$  سره وښيو نو دهغو فوتونو شمير  $N$  چې دنوموړي پنډوالي څخه تير شوي دي په لاندې ډول تر لاسه کولای شو.

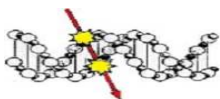
$$N = N_0 \times e^{-\mu x}$$

\* **پوښتنه:** ديوې راديواکتوسرچينې څخه زر فوتونه  $I_0 = 1000$  خپريري اودلرگي په يوه شپارس سانتي متره  $x = 16 \text{ cm}$  پنډه ډره (تخته) باندې لگيري. که دلرگي د کمزورتيا خطي فکتوريي صفر عشاريه يوپه سانتي متر  $(\mu = 0,1 \text{ cm}^{-1})$  قيمت ولري نو دهغو فوتونو شمير مالوم کړی چې دنوموړي ډرې څخه تيرېږي دي.

$$\mu x = 0,10 \text{ cm}^{-1} \times 16 \text{ cm} = 1,6$$

\* **حل:**

$$N = N_0 e^{-\mu x} = 10^3 \times e^{-1.6} = 202$$

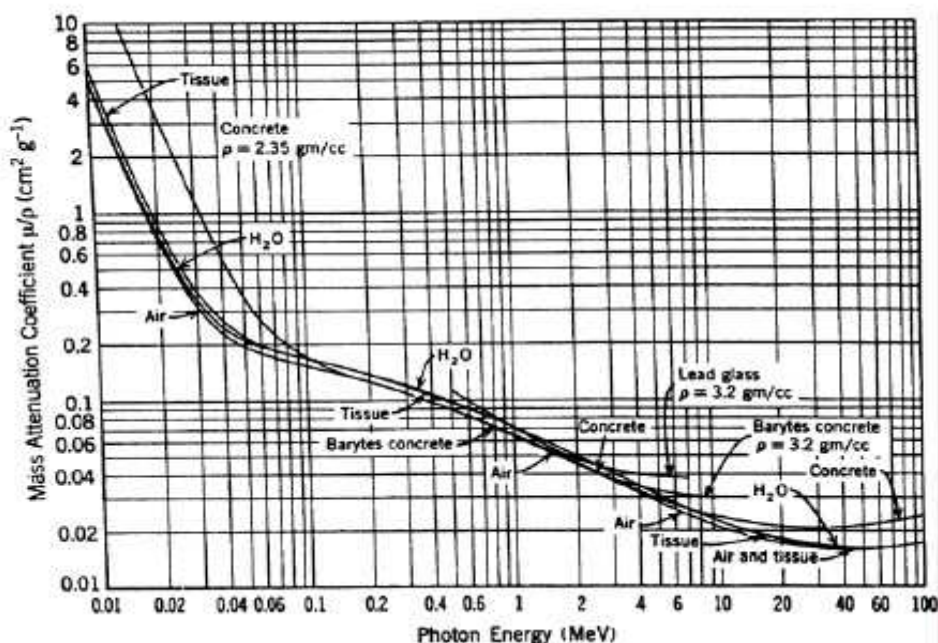


\* **خواب:** د زرو فوتونو څخه یوازې دوه سوه دوه فوتونه دلرگي څخه تیریري.

څرنگه چې دکمزورتیا فکتور  $\mu$  دیوې جذب کېدونکې مادې د کثافت  $\rho$  سره سم سیخ متنا سب دی نو په یوه ماده کې دالکترو مقناطیسي وړانگو دکمزورتیا قانون په لاندې ډول هم لیکلای شو.

$$I = I_0 \times e^{-\frac{\mu}{\rho} X \rho}$$

په پاسنی معادله کې دکمزورتیا فکتور  $\mu$  او کثافت  $\rho$  حاصل تقسم ته  $\mu/\rho$  دکتلی کمزورتیا ضریب (Mass attenuation coefficient) ویل کیږي. دنوموړي ضریب وړتیا په دې کې لیدل کیږي چې د یوې مادې په کثافت پورې اړه نه لري. همدارنگه د کثافت  $\rho$  او د جذب کونکې مادې د پندوالي حاصل ضرب ته  $(\mu \times X)$  دکتلی سطحی ضریب ویل کیږي. په ۳۹ - شکل کې د اوبو، نسجونو، هوا او نورو موادو کې دورانگو دکتلی کمزورتیا ضریب  $\mu/\rho$  په واحد د سانتي متر مربع پرگرام  $(\text{cm}^2 \text{g}^{-1})$  بنودل شوی دی.



۳۹ - شکل: په نسجونو، هوا، اوبو، کانکریت او نورو موادو کې د گاما وړانگو دکتلی کمزورتیا ضریب  $(\mu/\rho)$  په تابع د مېگا الکترون ولټ انرژي بنودل شوی دی (15).

\* **پوښتنه:** دیوه رادیو اکتیو عنصر څخه د فوټون وړانگي خپریږي چې انرژي یې یو مگا الکترون ولټ قیمت لري. نوموړې وړانگي په لاره کې د کاربون په یوه ټوټه کې پندوالی یې پنځوس کیلو ګرامه په یوه متر مربع کې دی لگیږي. د فوټونو هغه برخه مالومه کړئ چې دکاربون ټوټې څخه تیره شویده؟



\* **حل:** دنوموري عنصر دکتلي کمزورتيا فکتورد ۳۹ شکل څخه راخلوچي قيمت يي دپندوالي x سره ضرب کوو نو لرو:

$$(\mu/\rho) \times x = 50 \text{ Kg/m}^2 \times 6,36 \times 10^{-3} \text{ m}^2/\text{Kg} = 0,318$$

دفتونوهغه برخه چې دکاربون توتي څخه تيريري مساوي دی له:  $e^{-0,318} = 0,728$

\* **ځواب:** دورانگو لږ څه دري او يا په سل 73% دکاربون توتي څخه تيريري.

\* **پوښتنه:** داکسريزيوه سل کيلوالکترون ولته آلي څخه د سبري عکس داخيستلو په موخه يوه ناروغ ته اکسريز ورکول کيري. دناروغ د بدن پاتي برخي د سرپو Pb په بالاپوښ سره پتي کيري تر څو دورانگو دزرر څخه خوندي وساتي شي. دنومورو وړانگو د کمزورتيا کچه معلومه کړي که چيرته په لاره کې د سرپو د بالا پوښ څخه چې پندوالي يي يو ملي مترقيمت و لري (0,1cm) تيري شي؟

\* **حل:** دسل کيلو الکترون ولته انرژي لپاره د کتلي کمزورتيا فکتور قيمت مساوي دی له:

$\mu/\rho = 5,55 \text{ cm}^2/\text{g}$  او د سرپو کثافت مساوي ده له  $\rho(\text{Pb})=11,35 \text{ g/cm}^3$  نو دورانگو کمزورتيا قانون لپاره ليکو چې:

$$\frac{I}{I_0} = e^{-\frac{\mu}{\rho} \times \rho \times x} = e^{-5,55 \times 0,1 \text{ g/cm}^2 \times 11,35 \text{ g/cm}^3} = 0,0018$$

\* **ځواب:** دفتون وړانگو لږ څه دوه په زرمه برخه دسرپ بالا پوښ څخه د ناروغ بدن ته ننوځي.

### د نيمايي ارزښت پندوالي (Half-value layer = HVL)

نيمايي ارزښت پند والی د يوې مادې هغه پندوالي ته وايي چې دورانگو شدت I د هغې دتيريدلو څخه وروسته د وړانگو لومړني شدت  $I_0$  په پرتله د جذب کولو اوانعکاس په پايله کې نيمايي ته را ټيټ شي.

$$\frac{I_{1/2}}{I_0} = \frac{1}{2} = e^{-\mu s^{1/2}} = \exp(-\mu S \frac{1}{2})$$

درياضي معادله يي داده:



او کله چې دمعادلي دواړو خواو طبيعي لوگاريتم ونيسو او په ياد ولورو چې

$$\ln \frac{1}{2} = -\ln 2 = -\mu S \frac{1}{2} \quad \text{نو لرو: } (\ln e = \ln 2,718 = 1) \quad \text{او يا دخطي جذب کونکي}$$

$$\mu = \frac{\ln 2}{S_{1/2}} = \frac{0,693}{HVL} \quad \text{ضريب } \mu \text{ لپاره داسې لیکو:}$$

او د نيمايي پندوالي اندازې لپاره (HVL = S<sub>1/2</sub>) لیکو:

$$HVL = S \frac{1}{2} = \frac{\ln 2}{\mu} = \frac{0,693}{\mu}$$

دورانگودشدت کمښت I د مادې دنيمايي پندوالي HVL په تابع سره اوس لاندنی بڼه ځانته اخلي:

$$I = I_0 e^{-\mu S} = I_0 e^{-\frac{0,693 S}{HVL}}$$

که چيرته په يوه ماده باندې د رالويدونکو فوتونو لومړی شمير په N<sub>0</sub> او دهغو فوتونو شمير چې دپندوالي x څخه تيريري په N سره وښيونو دالکترو مقناطيسي وړانگو دکمزورتيا قانون دنيمايي پندوالي په وراچولو سره په لاندې ډول هم ليکلای شو.

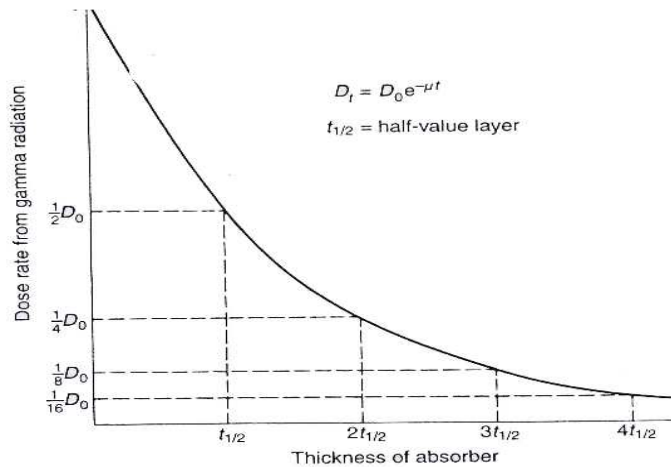
$$N = N_0 \times e^{-\mu x} = N_0 e^{-0,693 X / HVL} = N_0 \times 2^{-X / HVL}$$

څرنگه په يوه ماده کې د جذب شوو فوتونو شمير N د انرژي ډوز D سره سم سيخ متناسب دی نو پورتنی معادله په لاندې ډول هم ليکلای شو:

$$D = D_0 \times e^{-\mu x} = D_0 e^{-0,693 X / HVL} = D_0 \times 2^{-X / HVL}$$

په ٤٠ شکل کې دپورتنی معادلي گراف رسم شوی دی. په نوموړي گراف کې د نيمايي پندوالي HVL په ځای د جذب کونکي مادې نيمايي پندوالی په (Thickness = t<sub>1/2</sub>) او بيا په خپل وار سره دوه نيمايي پندوالی (2 t<sub>1/2</sub>) دري نيمايي پندوالی (3 t<sub>1/2</sub>) او څلور نيمايي پندوالی (4 t<sub>1/2</sub>) سره ښودل شوی دی.





۴۰- شکل: په عمودي محورکې د گاما وړانگو د پوز قدرت  $D_t$  او په افقي محورکې د جذب کونکې مادې پندوالی په واحد د نیمایي پند والي ( $\text{Thickness} = t_{1/2} = \text{HVL}$ ) سره شودل شوی دی. د پورتنی گراف څخه ښکاري چې د یونیمایي پندوالی  $t_{1/2}$  څخه وروسته د تیرې شوو وړانگو انرژي پوز قدرت د گاما وړانگو لومړني پوز  $D_0$  په پرتله نیمایي  $1/2 D_0$  او د دوو نیمایي پندوالی څخه وروسته  $2 t_{1/2}$  یو په څلورمې برخي  $1/4 D_0$  او د درېو نیمایي پندوالی  $3 t_{1/2}$  څخه وروسته یو په اتمه  $1/8 D_0$  برخه کمښت مومي.

\* **پوښتنه:** دکوبالت شپيته Co-60 یوه طبي آله په یوه متر واټن او یوه دقیقه کې اتیا سانتي گري (80cGy/min) دانرژي پوز قدرت لري. دورانگو دزررڅخه دځان ساتلو په خاطر نړیوال کمیسیونون ICRP دا سپارښتنه کوي چې په یوه متر واټن کې دنوموړې آلی د پوز قدرت ددوه ملي سانتي گري څخه په یوه ساعت کې وانه وړي. په کومه کچه د سرپوفلز یوه پند دیوال ته اړتیا لیدل کيږي تر څو دنوموړو وړانگو شدت دومره کمزوری کړي چې طبي کارکونکو پرسونل ته زیان و نه رسیږي.

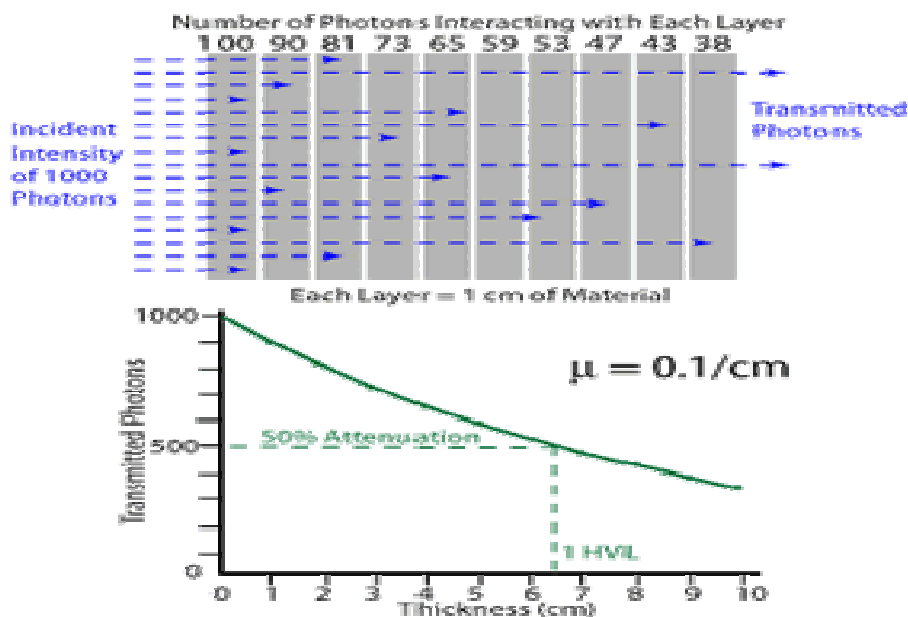
\* **حل:** دسرپو فلز د کمزورتیا خطي فکتور مساوي ده:  $66 \text{ m}^{-1}$  دنیمایي ارزښت پندوالی لپاره لیکو چې:  $\text{HVL} = 0,693/66 \text{ m}^{-1} = 0,0105 \text{ m}$  دورانگو د کمزورولو اندازه یا کچه مساوي ده له:

$$\frac{80 \times 60 \text{ cGy} / \text{h}}{2 \times 10^{-3} \text{ cGy} / \text{h}} = 2400000 = 2,4 \times 10^3 \times 10^3$$

\* **ځواب:** په هغه ځای کې چې طبي پرسونل کارکوي دنوموړې آلی دانرژي قدرت باید چې لږڅه دوه نیم ملیونه واره کم شي ترڅو د هغوي روغتیا ته کوم زیان و نه رسیږي. لاندنی شمیرنه رابیني چې دنوموړی کمښت لپاره لږ څه درویشت سانتي متره (23,1 cm) دسرپوفلز په کارده.



د وړانگو زرځله کمښت ته دسرپولز لږ څه لس توتي نيمايي ارزښت پندوالی په کار دی. داځکه چې که دوه په طاقت دلسوونیسونو قیمت یې لږڅه زرکیري ( $2^{10} = 1024$ ) کله چې نيمايي پندوالی په لسو کې ضرب کړونولرو: ( $0,0105 \text{ m} \times 10 = 0,105 \text{ m}$ ). د وړانگوبیا زرځله کمښت ته د سرپ فلز لس توتي نيمايي ارزښت پندوالی په کار دی چې د  $0,105 \text{ m}$  متره سره مساوي دی. ددوه عشریه څلورځله کمښت لپاره لږڅه اضافه له یو نيمايي ارزښت پندوالی یانې لکه دوه په کار دي چې د  $0,021 \text{ m}$  متره سرپ فلز سره مساوي دی. کله چې د نوموړو ټولونيمايي پندوالو شمیر اواندازه سره جمع کړو ( $0,105 \text{ m} + 0,105 \text{ m} + 0,021 \text{ m} = 0,231 \text{ m}$ ) نو لږڅه درویشتمتره او یا په بل عبارت دسرپ فلز صفر عشریه درویشتمتره کچه په کار ده.



۴۰- الف شکل: په پا سني شکل کې یوه ماده په لسو سانتي مترو ویشل شوي ده او ددغي مادي په هر یوه سانتي متر پندوالي کې د فوتونو وړانگو غبرگون ښودل شوي دي. د بېلگه په ډول د چپ اړخ نه زر فوتونونه په ماده لگيري او دهغوي څخه یوازي سل فوتونونه په یوسانتي متر پندوالي کې جذب کيري او پاتي نوي په سل کې ور څخه تیريري. په لاندني شکل کې د هر یوه سانتي متر څخه د تیرو شوو فوتونو شمیر (Transmitted Photons) د مادي د پندوالي په تابع سره راښيي. دمادي دنيمایي پندوالي څخه وروسته (HVL) چې دلته لږڅه شپږ نیم سانتي متره دي د تیرو شوو فوتونو شمیر پنځوس په سل یانې پینځه سوه دی.

### د لسم ارزښت پندوالي (Tenth-value layer = TVL)

همدارنگه لسم ارزښت پندوالي (Tenth-value layer = TVL) د یوې مادي هغه پندوالي ته وايي چې د وړانگو لومړني شدت  $I_0$  لسمه برخه ور څخه تیريري. د لسم ارزښت پندوالي TVL او د کمزورتيا خطي فکتور  $\mu$  تر منځ لاندنی اړیکې اعتبار لري.



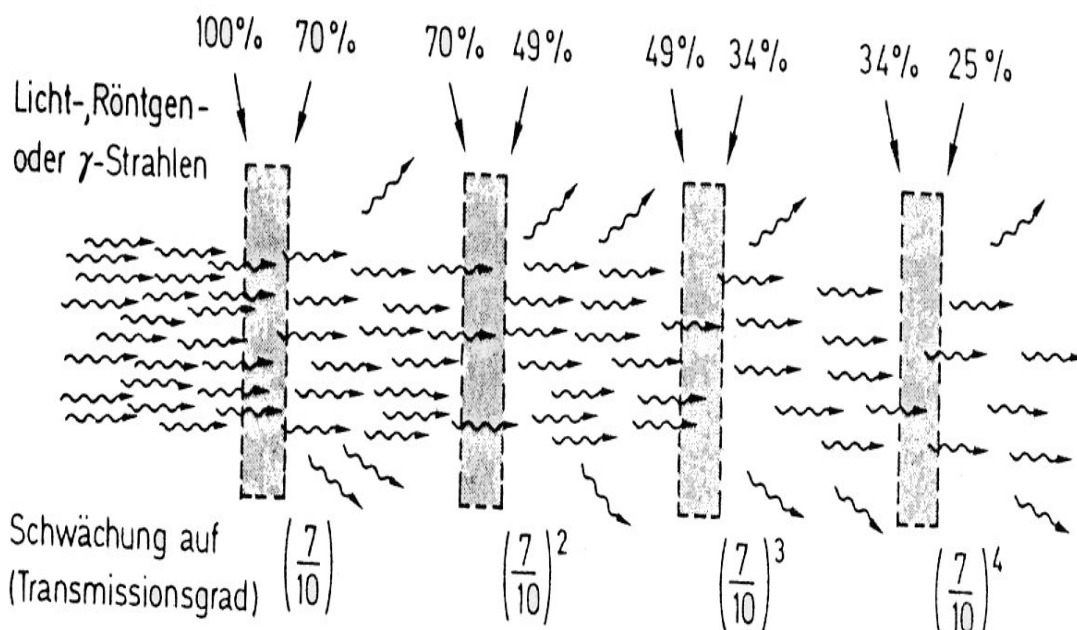
$$TVL = S_{1/10} = \frac{\ln 10}{\mu} = \frac{2,30}{\mu}$$

د لسم ارزښت پند والي ( $TVL = S_{1/10} = X_{1/10}$ ) او د نيمایي ارزښت پندوالي ( $HVL = S_{1/2} = X_{1/2}$ ) تر منځ لاندنی اړیکي شته دي.

$$X_{1/10} = X_{1/2} \times \ln 10 / \ln 2 = 2,30 / 0,693 \times X_{1/2} = 3,3 \times X_{1/2}$$

$$TVL = 3,3 HVL$$

ښایي لسم ارزښت پندوالی د نيمایي ارزښت پندوالي په پرتله لږ څه درې نيم ځله لوړدی.



۴۱- شکل: کله چې الکترو مقناطیسي وړانګي په یوه ماده ولګیږي نو دهغی داتومونو سره دغبرګون په پایله کې د بېلګه په ډول لکه **جذب کیدل او انعکاس کیدل** خپل لومړنی شدت دلاسه ورکوي. په نوموړي شکل کې د گاما وړانګي دڅلوروبرخواو یو برابر پندې مادې څخه تیرېږي. په هره یوه برخه کې دورانګو نسبي تیریدنه یا ترا نسپسیون ( $Transmission = 7/10$ ) اوه پر لس 7/10 قیمت لري. دپام وړخو داده چې دورانګود لوموړني شدت څخه یوازي پینځه وینبت په سلوکي 25% پاتي کیږي او پینځه اويا په سلو کې 75% دماډې څخه پخپله جذب او یا انعکاس کیږي.



انرژي په کيلوولت يا ميگا ولت	اوبه کثافت يي 1,0 g/cm <sup>2</sup>	پخي خبنتي کثافت يي 1,6 g/cm <sup>2</sup>	کانکرېټ کثافت يي 2,4 g/cm <sup>2</sup>	اوسپنه کثافت يي 7,8 g/cm <sup>2</sup>	سرب کثافت يي 11,3 g/cm <sup>2</sup>
50 kV	9	5	4	1	
100kV	17	12	11	3	
200kV	24	20	19	10	1
300kV	28	24	23	17	4
Ir-192	35	36	35	35	15
I-131	36	37	36	36	16
Cs-137	39	40	40	42	23
Co-60	50	51	51	54	44
Ra-226	57	58	58	60	53
10 MeV	90	90	85	75	67
20MeV	105	105	100	84	68

۱۶- جدول: د حینوموادو لپاره د لسم ارزښت پندوالی ( $Z = TVL \times \rho$ ) اندازه په واحد گرام پرسانتی متر مربع  $g/cm^2$  د اکسریز او رادیو اکتیو عنصر و دانرژي په تابع سره بنودل شوي ده.

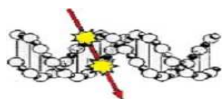
### د لسم ارزښت شمیرنه:

د بیلگي په ډول که وغواړو چې د سل کیلو ولته 100 kV اکسریز یوې طبي آلي وړانگي د پخو خبنتو دیوه دیوال په جوړولو سره دومره کمزوري شي چې دنوموړي آلي یوازي لسمه برخه وړانگي ورڅخه تیري شي نو ددې موخي لپاره د پخو خبنتو د دیوال پندوالی په لاندې ډول سره محاسبه کولای شو.

لسم ارزښت پندوالی په واحد د سانتی متر یا  $TVL(cm)$   
 لسم ارزښت پندوالی په واحد د گرام په سانتی متر مربع یا  $Z(g/cm^2)$   
 د مادي کثافت په واحد گرام پر متر مکعب یا  $\rho(g/cm^3)$   
 لسم ارزښت پندوالی په واحد سانتی متر = لسم ارزښت پندوالی په واحد د گرام پر سانتی متر مربع  
 تقسیم په کثافت دهمغې مادي په واحد گرام پر سانتی متر مکعب  $TVL(cm) = Z(g/cm^2) / \rho(g/cm^3)$   
 دپورتني جدول له مخي د سل کیلو ولته انرژي لپاره د پخي خبنتي کثافت  $\rho = 1,6 g/cm^2$  او  $Z = 12 g/cm^2$  دی نو د پخي خبنتو لسم ارزښت پندوالی اندازه مساوي ده له:

$$TVL = \frac{12 g / cm^2}{1,6 g / cm^3} = 7,5 cm$$

\* **خواب:** اوه نیم سانتی متره پخي خبنتي او یا څلورنیم سانتی متره دکانکرېټ پند دیوال ته اړتیا ده تر څو د نوموړي آلي یوازي لسمه برخه وړانگي ورڅخه تیري شي.



**دپام وړ :** مایکروڅپې (Microwave) دالکترومقناطیسي وړانگو یوه برخه تشکیلوي اوفریکوینسي یې د یو گیگا حرخ 1 GHz څخه تر درې سوه گیگا حرخ 300 GHz پورې رسیږي. دمایکروڅپوڅخه په ورځني ژوند کې ګټه پورته کیږي لکه مایکروڅپو بخاری Microwave oven . کله چې مایکروڅپې د یوې مادې لکه ډوډۍ، غوښه، اوبوونورو خوراکي شیانو څخه تیریږي نو د نوموړو موادو مالیکولونه انرژي ترلاسه کوي او په پایله کې تو دیږي. څرنگه چې ډیرمواد شته دي چې مالیکولونه یې بریښنايز دوه قطبه لري د بیلګې په ډول لکه داوبومالیکولونه چې مالیکول یې یو مثبت اویو منفي بریښنايز قطب لري نوله دې کبله د مایکروڅپو په متناوب الکترومقناطیسي ساحه کې په څرخیدلو Rotation پیل کوي او دګاونډیو مالیکولوسره میخانیکي ټکر کوي او هغوی هم په حرکت راولي. په پایله کې میخانیکي انرژي په حرارتي انرژي اوږي. د روغتیا په تړاو دمایکروڅپوناورو اغیزوو په اړوند دمسلكي پوهانو ترمنځ توپیر لرونکي نظرونه شته دي. ځینې څیړنې په ډاګه کوي چې دموبایل تلفون هم ناوړه اغیزې لري. خو څرنگه چې مایکروڅپو انرژي دومره لوړه نه ده چې په یوه حجره (ژونکه) کې داتومونو او یا مالیکولونوڅخه الکترونه راوباسي نوداسې اټکل کیږي چې په دې اړه کې کوم بدلون نه شي راولاړی او له دې کبله د سرطان ناروغی سبب(لامل) کیدلای نه شي. که ومنو چې دتیت فریکونسي په ساحه کې لکه موبایل تلفون فریکونسي ډیرش هرخ  $3 \times 10^1$  قیمت ولري نو دڅپو اوږدوالی یې  $10^7$  متره کیږي او انرژي یې مساوي ده له:  $1,24 \times 10^{-13}$  eV

### پوښتنې (Questions):

- ۱-۶ د یوې مادې سره دورانګوهغه غیرګونونه په ګوته کړی چې دماډې سره دلګیدوپه پایله کې دانرژي جذب کیدلو سبب(لامل) ګرځي.
- ۲-۶ کله چې وړانګې دلسم ارزښت پندوالی څه تیري شي نوڅومره برخه یې تیریري او څومره برخه یې په ماده کې پاتې کیږي؟
- ۳-۶ د ۱۶ جدول له مخې د کوبالټ تیراپی دستګاه لپاره په خپل وار سره لسم ارزښت پندوالی د اوبو، پخې خبنتي اوکنکریټ لپاره تر لاسه کړی.
- ۴-۶ په یوه ماده کې دورانګو جذب کیدلو فزیکي کړنلارې ددغې مادې دکوموخواصو سره تړاولري؟
- ۵-۶ دفتو اغیزه دناروغیو په تشخیص کې چې داکسریزآلی په مرسته سره تر سره کیږي څومره اولي اړین رول لري؟



## اووم څپرکی

### کلینیکي ډوزیمتری (Clinical Dosimetry)

#### ډوز (Dose)

د ډوز کلمه د لومړي ځل لپاره د څوارلسمې پېړۍ په اخیره لسيزه کې د د واگا نودیوي ټا کلي اندازې يانې کچې د خوړلو په موخه د پاراسېلزیوس (Paracelsius) یو جرمنی بیوکیمیاپوه له خوا په کار و اچول شوه. نن ورځ په فارماسي کې د ډوز کمیت د دو اگانو اندازه په گرام سره راښيي. نوموړي کار پوه په بدن کې د عنصر واهمیت د میتابولیزم اود روغتیا په تړاو د هغوی ټاکلې اهمیت وڅیړلو او په اخیر کې یې یوه نامتو پوهنیزه جمله ولیکله چې نن ورځ هم دعام وگړو په خبرو کې کارول کېږي:

➤ (هر یو شی چې دخپلي اندازې نه زیات شي بدن لپاره زهر دی) دغه مفهوم د لاتین په ژبه په هغه وخت کې داسې لیکل شوی وو.

#### (Fazit Dosis Venenum)

د پاراسېلزیوس علمي څیړنې څو کاله وروسته د تجربو په اساس په ثبوت ورسیدلې او له دې کبله تر نن ورځې پورې په نړیواله کچه د پوهانو تر منځ منل شوی دی. دا په دې مانا چې که هر څوک دخپل بدن دارتیا نه ډیر خوراک، څښاک وکړي او یا دواگانې راو نیسي نو د ناروغیو د پیدا کیدلو امکانات ورسره سم سیخ زیاتېږي. د بېلگه په ډول که څه هم د روغتیا لپاره د ویتامینو (Vitamines) خوړل گټور گڼل کېږي خو که دورځني اړتیا ورسرحد یا کچې څخه واورې نو بیاد بدن لپاره د گټې پر ځای زیان رسوي. همدې ته ورته بېلگه دایونایز کونکو وړانگوداندازې خطر د ډوز سره سم سیخ دیدونې وړدی. هر څومره چې دورانگواندازه په چاپېریال کې په طبیعي وړانگوبرسیره نوره هم ډیرېږي او که په ډیره لږ اندازه هم وي په همغه کچه د انسان روغتیا ته د زیان پېښیدلو احتمال هم زیات اټکل کېږي.

#### ایون ډوز (Exposure = Ion dose = I)

ایون ډوز د ساینس پوهنې په څانگه او په تیره بیا په رادیوفزیک کې د الکترومقناطیسي وړانگو هغې اندازې او یا شدت ته وايي چې د هوا د مالیکولوسره د غبرگون په پایله کې یو ډول یانې منفي او یا مثبت بریښنا یز چارجونه منځ ته راولي.



ددې لپاره چې دروغتیا په تراو دایونایز کونکو وړانگو ناوړه اغیزې وڅیړو نو د نوموړې موخې لپاره دایون دوز فزیکي کمیت تعریف ته اړتیا پیدا شوه.

### دایون دوز تعریف :

ایون دوز  $I$  = په یوه کیلوگرام  $\Delta m$  هوا کې د یوډول یانې مثبت ټولواو یانمفي ټولو پیداشووايونو بریښنايز چارج  $\Delta Q$  اندازې ته ویل کیږی

$$I = \frac{\Delta Q}{\Delta m}$$

$I$  = ایون دوز یا دایونو اندازه

$\Delta Q$  = د بریښنايز چارج توپیر یا تفاضل

$\Delta m$  = د کتلې یوه کوچنی برخه یا تفاضل (توپیر)

### دایون دوز واحد:

کولومب تقسیم په یو کیلوگرام هوا

$$\text{Coulomb/Kilogramm} = 1\text{C/Kg}$$

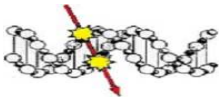
دکتلی په ځای کولای شو چې دهوا کثافت  $\rho$  او حجم  $\Delta V$  هم ولیکو نو دایون دوز لپاره لیکلای شو چې:

$$\frac{\Delta Q}{\Delta m} = \frac{\Delta Q}{\rho \Delta V} = I$$

### دروننگن واحد (Roentgen unit = R)

دایون دوز پخوانی واحد روننگن نومیده. یو روننگن داکسریزالی هغه کچه ایون دوز ته وایي چې په یوه سانتي متر مکعب وچه هوا ( $\rho=1,293\text{mg/cm}^3$ ) اوتر عادي شرطونو یانې دسا نتي گراد صفر درجه ( $0^\circ$ ) اودیوتخنيکي اتموسفیر فشار (1013 mbar) لاندې ټاکلي شمیر جوړه مثبت ایونواوالکترونو (Ionpairs) یوالکتروسناتیک چارج واحد (electrostatic units= esu) منځ ته راوړي. یو الکترو سناتیک واحد دېر څه دوه ملیارده مثبت او منفي جوړه ایونو ( $2,082 \times 10^9$  Ionpairs) سره مساوي دي. دروننگن او دنیروال واحد SI تر منځ اړیکې په لاندې ډول لاس ته راوړلای شو. دنوموړې موخې لپاره یو الکترو سناتیک چارج واحد د یوگرام هوا په وزن باندې ویشو.

☑ په بیالوژیکي دوزیمتری کې پخوا دروننگن واحد څخه کار اخیستلو. د بیلگې په ډول که د بدن پوستکي ته په یوه وار څلورسوه شل روننگن (Erythem dose = 420 roentgen) ورسیري نو پوستکی سور کیږي. دورانگو دغه ډول کلینیکي اغیزه د انرژي دوز واحد په توگه ټاکل شوېوه.



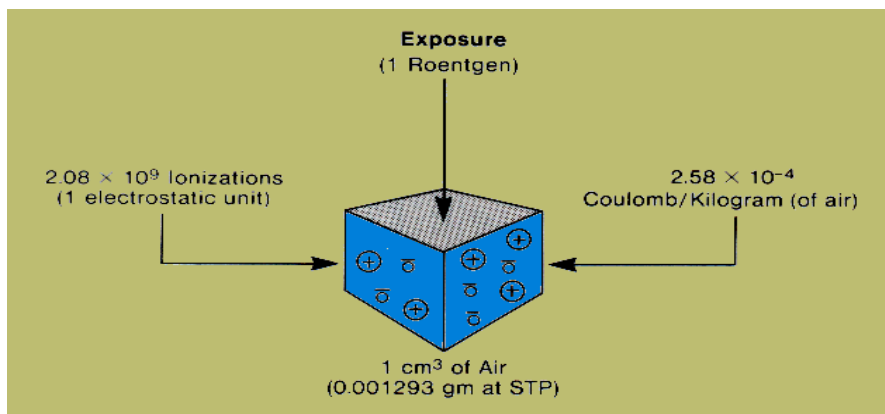
$$1 R = \frac{1 \text{ esE}}{0,001293 \text{ g (Luft)}} = \frac{2,082 \cdot 10^9 \text{ (Ionenpaare)}}{0,001293 \text{ g (Luft)}} \cdot \frac{1,602 \cdot 10^{-19} \text{ C}}{\text{(Ionenpaar)}} = 2,58 \cdot 10^{-4} \frac{\text{C}}{\text{kg}}$$

$$R = 2,58 \times 10^{-4} \frac{\text{C}}{\text{Kg}}$$

کله چې دپا سنی معادلي څخه یو کولومب په رونتگن واروونو یو کولومب پر کیلوگرام له 3876 R رونتگن سره مساوي ده.

$$1 \text{ C/Kg} = 3876 \text{ R}$$

کله چې د  $6,24 \times 10^{18}$  ایونو بریښنا یز چارج سره جمع کړو نو یو کولومب C ورڅخه لاس ته راځي.



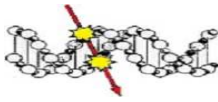
۴۲- شکل: کله چې یو رونتگن وړانگې په یو سانتي متر مکعب وچه هوا کې ورننځي چې کثافت یې په عادي فشار او تودوخې کې (0,001293 gram standard temperature and pressure)، نو هلته لږڅه دوه ملیارده ( $2,08 \times 10^9$  ionpairs) جوړه ایونونه منځ ته راولي (37).

په یوه کیلوگرام وچه هوا کې د پیداشو وچار جونوتوله اندازه مساوي ده له:  $2,58 \times 10^{-4} \text{ C/Kg}$

### دبریښنا جریان قدرت

کله چې په هوا کې دبریښنا جریان I د هوا په کتله  $m_{\text{air}}$  او وخت t سره وپیشو نو د بریښنا جریان قدرت J لاس ته راځي چې واحد یې کولومب C تقسیم په کیلو گرام kg او ثانیه (second = s) ټاکل شوی دی.





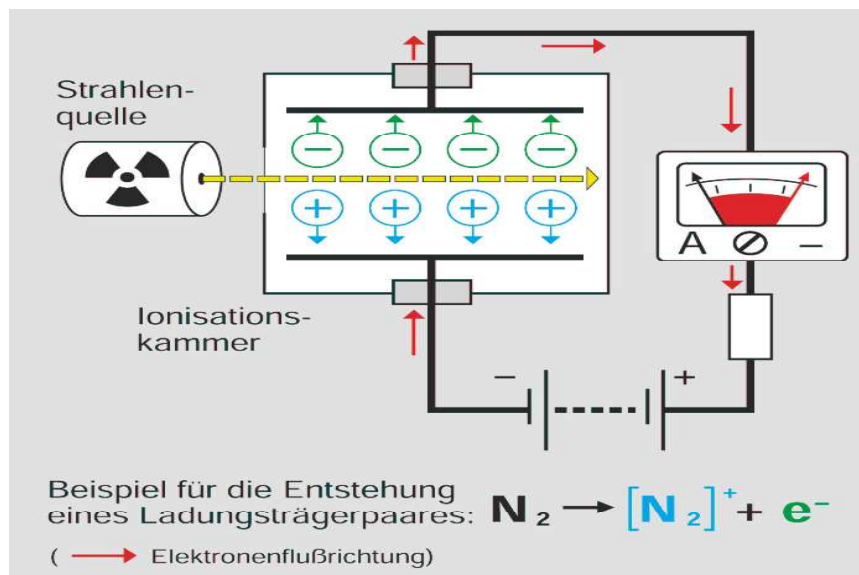
$$J = \frac{dI}{m_{air} \times dt} = \left[ \frac{C}{Kg \times s} \right]$$

### دایون ډوز اندازه کول:

په ۴۳ شکل کې ښودل شوی ده چې د یوې ایونایزیشن چمبر (Ionization chamber) په مرسته سره چې یوه فزیکي آله ده د نوموړو الکترونو بریښنايز چارجونه یا بریښنايز جریان اندازه کولای شو.

ایونایزیشن چمبرد یوه لوبښي څخه جوړه ده چې دوه الکتروده لري اود خاډن په نامه سره یادېږي. د خاډن یوه الکتروده بټری مثبت او بله یې دمنفي قطب سره تړلې ده. کله چې ډاکسریز آلې څخه وړانګې راوځي او بیا چمبر ته ور ننوځي او هلته هوا یا یو بل غازي نو دغه وړانګې په دې هوا یا غاز کې ایونایزیشن کړنلاره تر سره کوي. په پایله کې الکترونه مثبت قطب ته او مثبت ایونونه دمنفي قطب خواته خوځيږي. په دې چمبر کې د بریښنا جریان د یوه امپیر مېټر په مرسته سره اندازه کېږي. هر څومره چې د ایونایزیشن درجه یا د بریښنا شدت زیات وي په هماغه کچه دورانګو غبرګون د هوا یاد نسجونو داتومونو سره هم ډیروي .

۴۳- شکل: دایونایزیشن چمبر (Ionization Chamber) جوړښت چې د یوې رادیو اکتیوسر چینی، یو خاډن، یوې بټری او یو امپیر متر نه جوړه ده راښيي. د هوا نایتروجن یومالیکول  $N_2$  دورانګوسره غبرګون کوي او په پایله کې یو الکترون  $e^-$  او د نایتروجن یو مثبت ایون  $N^+$  منځ ته راځي چې د چارج یوې جوړې (Ion pairs) په نامه سره یادېږي (35).



Quelle: Informationskreis KernEnergie

په ۴۳-شکل کې دایون ډوزبرېښنايز چارجونو اندازه کولولوبښي یاآله (Ionization Chamber) سرکېټ (Circuit) ښودل شوی دی (34). د یوې رادیو اکتیو سرچینې څخه وړانګې خپرېږي او د هوا نایتروجن مالیکول  $N_2$  په یوه مثبت ایون  $N_2^+$  او الکترون  $e^-$  ایونایز کوي. نوموړي چارجونه د جوړه چارجونو (Ionpairs) په نامه سره یادېږي.



په ۴۴- شکل کې دایون دوز داندازه کولو کړنلاره بنودل شوي ده چې په روغتون کې ورڅخه کار اخیستل کېږي. د اکسریز آلې (X-ray tube)، یو امپیرمتر (Ampermeter) اود ناروغ د بدن په ساره پرې شوي سطحه (cross section) را ښيي.

کله چې داکسریز آلې څخه وړانګې راوځي نو په لاره کې لومړی د هوا داتومونو سره لګیږي او بیا د ناروغ بدن ته ور ننوځي. نوموړې وړانګې په هوا او هم په نسجونو کې یوه برخه انرژي دلایسه ورکوي چې په پایله کې دهغوي اتومونه ایونایزکوي یانې الکترونه ورڅخه راوباسي.

	<p>داکسریز آلې (X-ray tube) څخه وړانګې راوځي او سم سیخ د ناروغ بدن په رڼا کېږي.</p>
	<p><b>Ampermeter</b> امپیرمتر دایون دوز اندازه کوي. د بېلګه په ډول په یوه کیلوګرام هوا کې د ټول مثبت او یا منفي چارجونو اندازه په واحد د یو کولومب پر کیلوګرام C/kg</p>
	<p><b>Patient</b> د ناروغ په بدن کې جذب شوي انرژي لکه یو راد rd یا نی یو سانتي ګري د امپیرمتر په مرسته سره اندازه کېږي.</p>

۴۴- شکل: په نوموړي شکل کې د ایون دوز تعریف د یوې تجربې په بنسټ بنودل شوی دی. د شکل پورتنی برخه د اکسریز سرچینه او په منځ کې امپیرمتر او په لاندې برخه کې د ناروغ د بدن په ساره (cross section) پرې شوي سطحه راښيي (9).

په هوا کې یو رونتګن اکسریز د لږ څه یو سانتي ګري انرژي سره برابره ده ( $1 R = 0,89 \text{ cGy}$ )



## انرژي ډوز (Energy Dose = D)

ايون ډوزيو داسې فزيکي کميت دی چې دورانگوبیالوژيکي اوفزيکي ناوړه اغيزو او غبرگون په اړوند مالومات نه شي تر لاسه کېدای. نوله دي کبله ددې اړتيا پيدا شوه چې يو نوی فزيکي کميت يا ني انرژي ډوز تعريف تر سره شي ترڅو دورانگونوموري اغيزې هم په پام کې ونیول شي.

### دانرژي ډوز تعريف:

کله چې ايونايږ کونکي وړانگي د يوې مادې سره غبرگون وکړي نو په پایله کې خپله ټوله او يا يوه برخه انرژي دغې مادې ته انتقال کوي (ليږدوي) چې بيا هلته په ماده کې جذب کيږي. دنوموړو وړانگو هغه برخه انرژي چې په واحد دکنله کې جذب شوي وي د انرژي ډوز (Absorbed Dose) په نامه سره يادېږي.

که دربا شوي مادې کتله په  $m$  او حجم يې په  $V$  او کثافت يې په  $\rho$  سره وښيو نو د انرژي ډوز  $D$  تعريف په لاندې ډول سره کولای شو.

دانرژي ډوز  $D$  مساوي ده له : انرژي تفاضل (توپير)  $dE$  تقسيم د کتلې په تفاضل (توپير)  $dm$ .

$$D = \frac{dE}{dm} = \frac{1}{\rho} \cdot \frac{dE}{dV}$$

$D$  = انرژي ډوز يا اندازه

$dE$  = يوې مادې ته انتقال شوي يا جذب شوي انرژي برخه يا تفاضل (توپير)

$\rho$  = د همغې مادې کثافت

$dV$  = د مادې حجم توپير يا تفاضل (توپير) يا دحجم يوه کوچنۍ برخه

$dm$  = د کتلې توپير (تفاضل) يا دکتلې يوه کوچنۍ برخه

\* **پوښتنه:** څرنگه چې تجربو ښودلې ده چې په هواکي د يوه ايون دلا س ته راوړلو لپاره لږ څه څلوردبيرش ولټه انرژي 34 eV او په يوه بيالوژيکي ماده لکه دنسجونوپه يوه حجره (ژونکه) کې ديو مالېکول د ايونايږيشن لپاره لږ څه شپيته الکترون ولټ انرژي (60 eV) په کارده. نو که چيرته يو سړی چې وزن يې اويا کيلو گرامه 70 Kg وي او ټول جسم ته يې په متجانس ډول دطبيعي وړانگو په کچه يانې لږ څه دوه نيم ملي گري انرژي ډوز 2,5 mGy ورسپري نو د توليد شوو ايو نو شمير يې په هوا او په نسجونوکي مالوم کړی؟.



\* **حل:** څرنگه چې د بریښنا یز انرژي او د میخانیکي انرژي تر منځ لاندنی اړیکي شته دي

$$1\text{eV} = 1,6 \times 10^{-19} \text{J}$$

نود هواد یوه ایون د تولید لپاره بریښنا یز انرژي په میخانیکي انرژي اړوو.

$$34 \text{ eV} = 34 \times 1,6 \times 10^{-19} \text{ J} = 54,4 \times 10^{-19} \text{ J}$$

دتعریف سره سم یو گري Gray عبارت دی له: یو جول تقسیم په یو کیلو گرام کتله تجربو بنودلی ده چې په یوه کیلو گرام نسجونو کې ددوه نیم ملي گري په واسطه د پیدا شوو ایونو شمیر مساوي ده له:

$$2,5 \text{ mGy} = \frac{2,5 \times 10^{-3} \text{ J}}{\text{Kg}} = \frac{2,5 \times 10^{-3} \text{ J}}{54,4 \times 10^{-19} \text{ J}} = 4,5 \times 10^{14} \text{ ions / Kg}$$

\* **ځواب:** په یوه کیلوگرام هوا کې دایونو شمیر لږ څه څلور نیم سوه بلیار دو ته رسیږي. او په یوه کیلو گرام نسجونو کې د ایونو شمیر مساوي دی له:

$$2,5 \text{ mGy} = \frac{2,5 \times 10^{-3} \text{ J}}{\text{Kg}} = \frac{2,5 \times 10^{-3} \text{ J}}{60 \times 1,6 \times 10^{-19} \text{ J}} = 2,6 \times 10^{14} \text{ ions / Kg}$$

\* **ځواب:** لږ څه دوه نیم سوه بلیار ده ایونونه په یوه کیلو گرام نسجونو کې منځ ته راځي.

څرنگه چې یو نورمال سړي لږ څه اویا 70 kg کیلو گرام وزن لري نو په یوه کال کې دطبیعی وړانگو دغبرگون په پایله کې چې قیمت یې دوه نیم ملي گري 2,5 mGy دی لږ څه یو سلو اتیا ملیارده یانې  $70 \times 2,6 \times 10^{14} = 182 \times 10^{14} \text{ ions}$  ایونونه تولید کیږي.


### د انرژي ډوز واحد:

که چیرته د ایونایز کونکو وړانگو یو جولول (Joule = J) انرژي په یوه کیلوگرام (Kg) نسجونو او یا بله ماده کې جذب شي نو دغه فزیکي کمیت او یا جذب شوي انرژي ته د انرژي ډوز هم او یا د انرژي اندازه ویل کیږي (absorbed Dose). دتعریف سره سم یو جول تقسیم په یو کیلو گرام دیو گري Gray (= Gy) سره مساوي ده. یو گري د انرژي واحد دی چې دیوه سویډني رادیولوژ پوه په ویاړ سره چې گري Gray نو میډه ټاکل شوی دی.

د انرژي ډوز پخوانی واحد راد (radiation absorbed dose = rad) نومېږي او یوراد دگري سلمه برخه ده یانې (100 rd = 1Gy).



### دییوگری Gray فزیکي کمیت تعریف :

<p>absorbierte Energie = 1 J</p>  $D = \frac{1J}{1Kg} = 1Gy$ <p>* دیوی رادیو اکتیوسرچینی څخه وړانګې خپرېږي او په یوه کیلو ګرام کتله کې یوژول انرژي جذب کیږي.</p>	<p>* په هوا کې دیوه جوړه چارج د پیدا کولو لپاره څلور دیرش الکترون ولټ 34 eV انرژي په کار ده.</p> <p>* څرنګه چې دکولومب او کیلو ګرام حاصل تقسیم 1C/kg دا مانا ورکوي چې څومره جوړه چارجونه په یوه کیلو ګرام هوا کې پیدا شوي نو نوموړي قیمت څخه په هوا کې دانرژي ډوز لاس ته راتلای شي</p> <p>یو ګري : یوژول انرژي تقسیم پر یو کیلو ګرام کتلي سره مساوي ده</p>
---	--

یو ګري = یو جول تقسیم په یو کیلو ګرام کتله  
یو ګري = سل راد = سل سانتي ګري = زر ملي ګري

اویا :

$$1Gy = 1Joule/1 Kilogramm = 1J/1Kg = 1As/Kg = 100 rad$$

$$1Gy = 100 cGy = 1000 mGy$$

$$1 rad = 0,01 J/Kg = 0,01 Gy = 10 mGy$$

$$1rad = 1 cGy$$

د ګري کوچني واحدونه د نړیوال واحد سیستم SI په بنسټ عبارت دي له: سانتي ګري cGy، ملي ګري mGy، میکروګري  $\mu Gy$  او نانو ګري nGy. سل سانتي ګري 1Gy = 100cGy دیو ګري او زر ملي ګري 1Gy = 100mGy دیو ګري سره مساوي دي او داسې نور.

- که څوک یو کیلو ګرام کتله لس سانتي متره دځمکې مخ نه پورته کړي نو یوژول انرژي تر سره کوي.
- یوژول هغومره کار دی چې دیونیوتین قوي په واسطه سرته رسیري او یو شي تر یو مترواټن پورې خوځوي
- یوژول هغومره کار دی چې دیوه واټ په اندازه قدرت تولید کړي او یوه ثانیه پایښت ولري.



## ايون ډوز په انرژي ډوز اړول:

څرنگه چې انرژي ډوز سم سيخ نه شي اندازه کېدلای او د تجربو له مخې يوازي ايون ډوز اندازه کيدای شي خو د يوه بدلونونکي فکتور (f = conversion factor) په مرسته سره مور کولای شو چې انرژي ډوز او ايون ډوز يو پر بل واړوو. د نوموړي فکتور قيمت دورانگو په ډول، دورانگو په انرژي اود مادي په جوړښت پورې اړه لري نوله دې کبله د نسجونو، هډوکو او عضلاتو لپاره ځانگړی قيمت لري. د بدلونونکي فکتور f واحد سانتي گري په رونتگن دی (cGy/R).  
د بېلگه په ډول دهوا لپاره دغه ضريب  $f = 0,87 \text{ cGy/R}$  قيمت لري.

انرژي ډوز = بدلونونکی ضريب × ايون ډوز

$$D(\text{cGy}) = f(\text{cGy} / R) \times I(R)$$

په هوا کې دانرژي ډوز مساوي ده له:

$$D_{\text{air}} = 0,87 \times I$$

دلته انرژي ډوز D په واحد د سانتي گري او ايون ډوز I په واحد د رونتگن R ټاکل شونده.

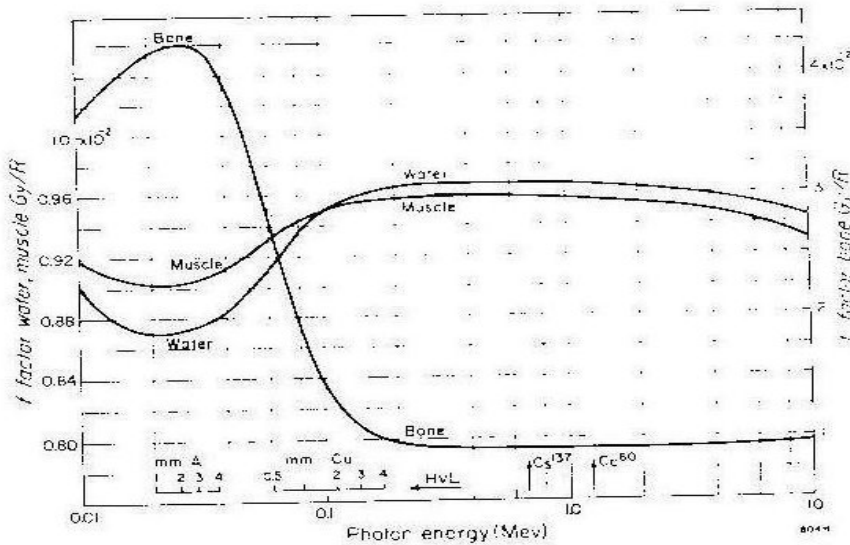
دورانگو انرژي په واحد keV	هوا	اوبه	د بدن غړي	هډوکي
50 KeV	0,87	0,88	0,93	4,2
100 KeV	0,87	0,89	0,92	3,6
150 KeV	0,87	0,92	0,94	2,3
Co-60	0,87	0,96	0,96	1,0
Cs-137	0,87	0,96	0,96	0,9

۱۷- جدول کې د اړوونکي فکتور f (cGy/R) قيمتونه چې واحد يې سانتي گري په رونتگن ټاکل شوی دی د هوا، اوبو، د بدن غړو او هډوکو لپاره شودل شويدي. دپورتني جدول او د ۴۵ شکل څخه څرگنديږي چې دتپي انرژي په ساحه اوبه هډوکو کې لکه پينځوس کيلو الکترون ولته (50 keV) دجذب شوي انرژي ډوز قيمت دکوبالټ (Co-60) په پرتله لږڅه څلورواړه ډيردی. همدا لامل دی چې دناروغيوپه تشخيص کې هډوکي ډيره انرژي جذب کوي اودليلو وگرځي. ددوه سوه کيلو الکترون ولته څخه پورته دجذب شوي انرژي کچه د اوبو(نسجونو) او عضلاتولپاره لږڅه يوشان ده، خو په هډوکو کې ډيره لږجذب کيږي. داپه دې مانا چې دناروغيودتشخيص لپاره لوړ انرژي اکسريزگټه نه لري.



Conversion from Exposure to Absorbed Dose

287



۴۵- شکل: دکتلی انرژي جذب ضريب ( $\mu_{en}/\rho$  = Mass energy absorption coefficient) د هوا، هډوکو (Bone) او وازدې (Fat) لپاره د اکسريز انرژي په تابع سره بنودل شوی دی (15).

**پوښتنه:** کله چې د سل کيلو الکترون ولټه (100 keV) اکسريز آلې څخه وړانګې خپرې شي او په هوا او هډوکو کې يو روښتګن جذب شي نود نوموړي جدول له مخې ديو روښتګن انرژي کچه مالومه کړی؟

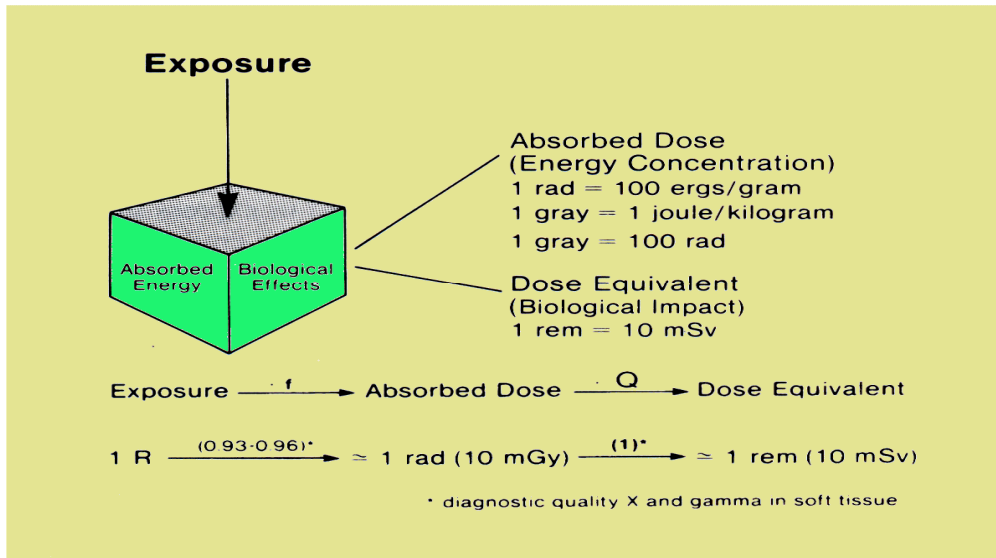
**حل:** دانرژي پوز د لاس ته راوړلو لپاره دلاندني فرمول څخه کار اخلو. \*

اړوونکی فکتور  $f$  (cGy/R) × دايون پوز په واحد روښتګن  $R =$  انرژي پوز  $D$  په واحد سانتي ګري

په يوه ګرام هوا کې د يورونټګن انرژي کچه:  $D = 0,87cG/R \times 1R \approx 0,87cGy$

په يوه ګرام هډوکو کې د يورونټګن انرژي کچه:  $D = 3,6 cGy/R \times 1R \approx 3,6 cGy$

دپورتني جدول له مخې په هډوکو کې ديو روښتګن وړانګو انرژي د هوا په پرتله لږ څه درى نيم سانتي ګري لوړ قيمت لري. همدا لامل دی چې داکسريز په عکسونو کې د هډوکو اناتومي بڼه سپينه او جوته ليدل کيږي داځکه چې په هډوکو کې د فوټو اغيزه د هوا په پرتله لږ څه درى ځله ډيره پيښيږي. نو له دې کبله د هوا برخه تور رنگ لري. داپه دې مانا چې دهوا ماليکولوسره داکسريز وړانګې ډير لږ غبرګون کوي او مخامخ تيريږي.



۴۶ - شکل: یورونتکن ایون ډوز د یوه فکتور په مرسته سره په انرژي ډوز او معادل ډوز سره اړولای شو. د بېلگه په ډول په نسجونو کې د یو رونتکن بیالوژیکي اغیزې په پایله کې لږڅه لس ملي سیورت انرژي او همدارنګه لس ملي سیورت معادل ډوز جذب کیري (37).

### د انرژي ډوز قدرت (Absorbed dose rate = $\dot{D}$ )

**تعریف:**

دورانګو د انرژي ډوز قدرت = د انرژي ډوز تقاضل (توپیر)  $dD$  تقسیم په تقاضل (توپیر) دوخت  $dt$

$$D \cdot = \frac{dD}{dt}$$

*Dose rate = absorbed Dose/ radiation time*

$D \cdot$  = دورانګو د انرژي ډوز قدرت  
 $dt$  = دوخت تقاضل (توپیر) یا توپیر  
 $dD$  = د انرژي ډوز تقاضل (توپیر) یا توپیر  
 د پورتنۍ معادلې څخه دورانګو د انرژي ډوز اود وړانګو دخپريدلوموده یا وخت په لاندې ډول تر لاسه کولای شو:

absorbed Dose = (Dose rate) × (radiation time)  
 د انرژي ډوز = د انرژي ډوز قدرت × وخت  
 Radiation time = absorbed Dose/ Dose rate  
 دورانګو دخپريدلوموده = د انرژي ډوز تقسیم په انرژي ډوز قدرت





\* **پوښتنه:** ديوي هستوي بټۍ په چاپيريال کې تل راديواکتيو مواد ازادکيري اودشاوخوا اوسيدونکو لپاره دخطر احتمال شته دی. دچاپيريال هغه اعظمي (تر ټولو لوړ) ډوز قدرت کچه معلومه کړئ ترڅو دعام وگړو لپاره دراديوکټيف وړانگوډوز نور داندېښني وړنه وي اوپه کال کې ديوملی سيورت نه وانه وړي؟

\* **حل:** د انرژي ډوز قدرت = کلنی لوړ ډوز تقسيم په وخت

دعام وگړو لپاره دوخت موده چې پرلپسې وړانگې ورته رسيري د نړيوال کميسيون (ICRP) ريفرينس يانې د سپارښتنې وړ (Reference) قيمت يوسلواوه شپيته ساعته په يوه اونۍ کې (168 h/week) او د اغيزمن ډوز لور لېميت په يوه کال کې يو ملي سيورت 1mSv ټاکل شوی دی. داسانتيا لپاره دلته يوکال په پنځوس اونۍ باندي شميرل کيږي.

$$\frac{1mSv}{168 h \times 50 weeks} = 0,12 \mu Sv / h = \text{د ډوز قدرت}$$

\* **ځواب:** دهستوي بټۍ دراديواکتيو غاز ډوز قدرت د صفر عشاريه دولس ما يکروسورت په ساعت کې وانه وړي.

که چيرته د گاما وانگو يوه سرچينه تر نظر لاندې ونيسو نو دورانگودانرژي ډوز قدرت يې دراديواکتيويتي A سره سم سيخ او دواتن r د مربع سره معکوسا اړيکې لري چې په لاندې ډول يې ليکلای شو.

$$D \cdot = \frac{dD}{dt} = \Gamma \times \frac{A}{r^2}$$

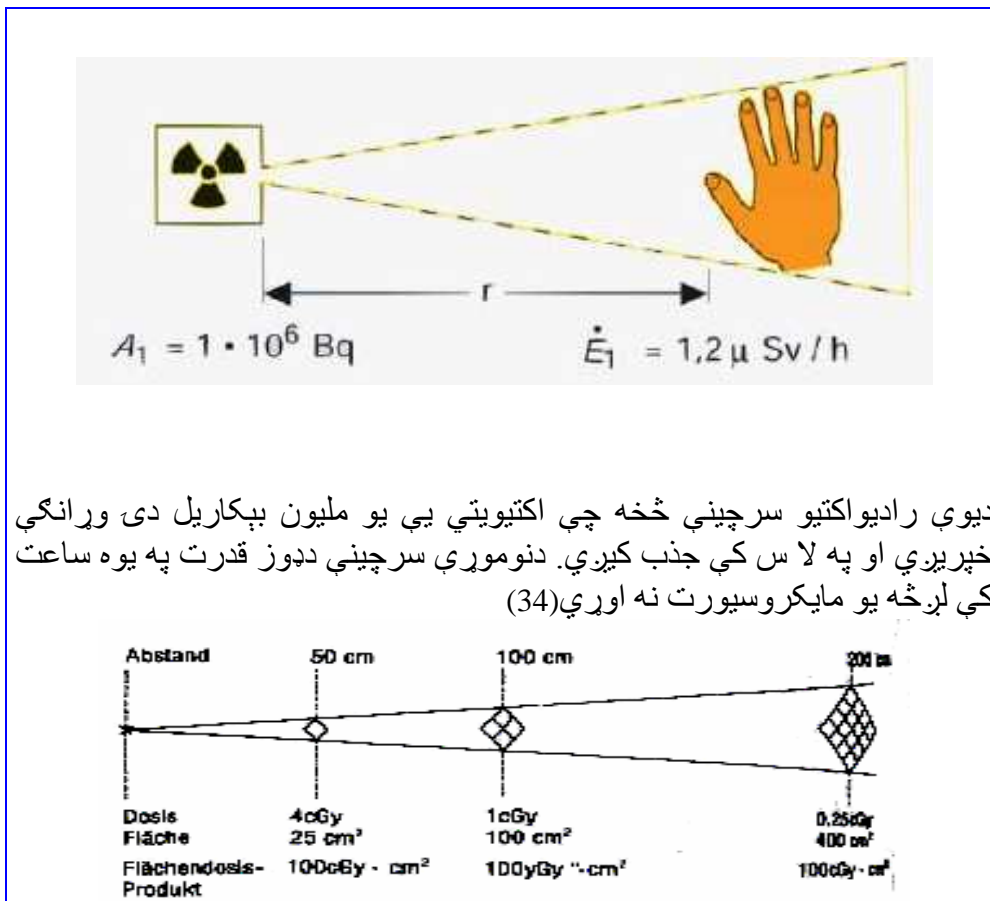
- A = دراديو اکتيو سر چينې راديو اکتويټي (واحدې: بيکارېل Bq).
- $D \cdot = dD/dt$  = دورانگو دانرژي ډوز قدرت فزيکي تعريف دی چې وا حد يې : گري په دقيقه Gy/min يا گري په ساعت Gy/h ټاکل شوی.
- $\Gamma$  = د گاما توري دی چې د فوتون وړانگو او دهر يوه راديواکتيو عنصر لپاره ځانگړی د تناسب ثابت ضريب دی ( واحدې: گري ضرب مترمربع تقسيم په بيکارېل ضرب ساعت Hour = h او يا په بل عبارت (Gy. m<sup>2</sup>/ h.Bq)
- r = هغه واتن دي چې دورانگو سرچينې څخه تريوه ټاکلي ټکي اويا مطلوب ځای پوري اوږدوالي لري (واحد يې متر ټاکل شوی).

په ۱۸- جدول کې دځينو راديو اکتيو عنصر و لپاره دگاما ثابت  $\Gamma$  قيمتونه ليکل شوي دي.



رادیو اکتیو منبع نوم	دگاما ثابت $\Gamma$ in $\frac{\text{Gy} \cdot \text{m}^2}{\text{h} \cdot \text{Bq}}$	دگاما ثابت په واحد دملي سيورت $\Gamma_H$ $\text{mSv} \cdot \text{m}^2/\text{GBq} \cdot \text{h}$
Co-60	$3,5 \cdot 10^{-13}$	0,35
I-131	$5,9 \cdot 10^{-14}$	0,059
Cs-137	$8,4 \cdot 10^{-14}$	0,088

۱۸- جدول: په يوه متر واټن او يوه ساعت کې د يوگيگا بېکارېل اکتیویتی ځينو رادیو اکتیو سرچينو د گاما ثابت قيمت  $\Gamma_H$  په واحد دملي سيورت او يا د گاما ثابت قيمت  $\Gamma$  په واحد دگري

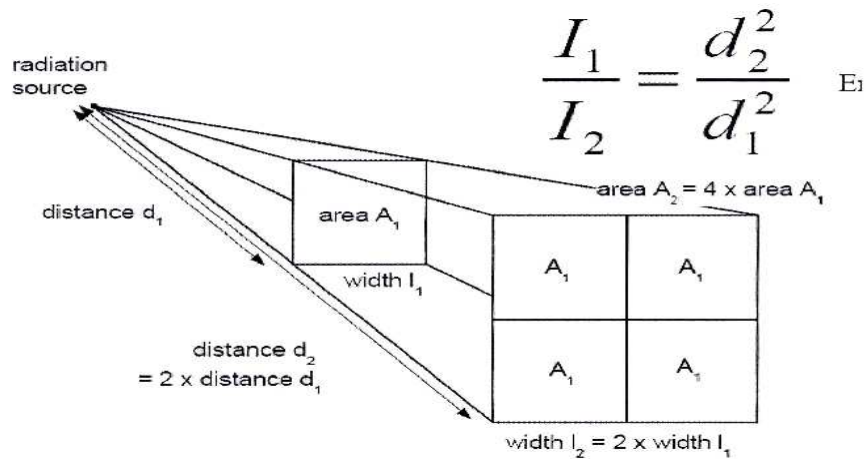


۴۷- شکل: دورانگود دوز قدرت د واټن د مربع سره معکوس متناسب دی. د بېلگه په ډول که درادیو اکتیو سرچینې څخه په پنځوس سانتي متر واټن کې ددوز قدرت څلورسانتي گري وي نو په سل سانتي مترواټن کې یو سانتي گري ته کمښت مومي. دواټن په تابع سره د ددوز کمښت دهنديسي سطحې په توگه هم ښودل شوی دی (51).



## دېوز سطحې حاصل ضرب (Dose area product)

په ۴۷ شکل کې بنودل شوي ده چې د سطحې او د انرژي ډوز حاصل ضرب ثابت پاتې کېږي. دا ځکه چې دواړه د اور دېډلو سره سم د سطحې قيمت ډېرېږي او دهغې سره سم (جوخت) دېوز قيمت کمېږي. نوموړي فزيکي کميت ته دېوز سطحې حاصل ضرب وايي



۴۷ الف شکل: دورانکود ډوز شدت Intensity = I د واټن د مربع سره معکوس متناسب دی

## د انرژي ډوز قدرت واحد:

د انرژي ډوز قدرت واحد یوگري پر ثانيه 1Gy/s او یا یوگري په دقیقه 1Gy/min دی.

\* **پوښتنه:** په یوه روغتون کې د کوبالت یو رادیو تیراپي سرچینې اکتیویټي  $3.7 \cdot 10^{15}$  Bq

سره مساوی ده. دنوموړي سرچینې دورانکود ډوز قدرت په پینځه متره واټن کې څومره قيمت لري.

\* **حل:** کله چې د ۱۸- جدول څخه دکوبالت سرچینې لپاره د گاما ثابت قيمت  $\Gamma$  راو اخلو نو د

ډوز قدرت لپاره لیکلاى شو چې:

$$\dot{D} = \frac{3.5 \cdot 10^{-13} \cdot 3.7 \cdot 10^{15}}{5^2} \frac{\text{Gy}}{\text{h}} = 51.8 \frac{\text{Gy}}{\text{h}}$$

\* **ځواب:** دکوبالت طبي د ستگاه قدرت لږ څه دوه پنځوس گري په ساعت کې دی.

**دپام وړ:** نن ورځ د سرطان ناروغیو د درملني په موخه دکوبالت وړانگوڅخه کار نه اخیستل کېږي.

داځکه چې دیوې خوايې انرژي لږ ده (1,2MeV) اود بلې خوا يې اکتیویټي د هروپینځو کالونوڅخه نیمایي ته رالویږي. دکوبالت په ځای د خطي تعجیل کوونکي څخه کار اخیستل کېږي چې انرژي يې تر شلوميگا ترون ولټ پورې رسېږي.



د پام وړ: دورانگو نه د ځان ساتنې او دخطر داتکلوپه موخه د نوموړې گاما  $\Gamma$  په ځای یوه بل گاما ثابت ضریب یانې  $\Gamma_H$  څخه کار اخیستل کیږي چې واحد یې ملي سیورت ضرب متر مربع تقسیم په گیگا بیکاربل په ساعت  $mSv \cdot m^2/GBq \cdot h$  سره اټکل شوی دی.

\* **پوښتنه:** دکوبالت یوې سرچینې د اکتیویټي قیمت یو مېگا بیکاربل  $1MBq$  او دگاما قیمت

$$\Gamma_H = 0,35mSV/GBq \cdot h$$

په یوه مترواټن کې دنوموړې سرچینې دانرژي قدر ت څومره دی.؟

$$\frac{dD}{dt} = \frac{\Gamma_H \times A}{r^2} = \frac{0,35mSv \times 0,001GBq}{1m^2 \times GBq \times h} = 0,35 \times 10^{-6} Sv = 0,35 \mu Sv / h$$

یانې لږڅه صفرعشاریه درې میکرو سیورت دوز په یوه ساعت او په یوه مترواټن کې دیومیگا کوبالت منبع څخه خپریږي. په همدې ډول سره د ایوډین رادیو اکتیو منبع J-131 لپا ره چې دگاما قیمت یې دکوبالت په پر تله لږڅه کم خو اکتیویټي یې سره یوشان دی انرژي دوز  $D = 0,06 \mu Sv$  په یوه ساعت کې لا س ته راځي. خو که چیرته دتایرایډ Thyrid ددرملنې په موخه یوه ناروغ ته یو گیگا بیکاربل  $GBq$  رادیواکتیو فارماکا یانې دوايي ورکړو نو پخپله ناروغ دیوې رادیو اکتیو منبع حیثیت پیداکوي اودگاما رادیو اکتیو وړانگې دځانه څخه خپروي. نو که فرضاً کوم طبي پرسونل نوموړي ناروغ ته په یوه متر واټن کې ور نږدې شي نوبه هغه ته د پورتنۍ محاسبې په کر نلاره سره شپېته میکروسیورت  $60 \mu Sv$  او که نیم متر ورنږدې شي نو به هغه ته دوه سوه څلوېښت میکرو سیورت  $240 \mu Sv$  په یوه ساعت کې انرژي دوز ورسیري. دا ځکه چې دانرژي دوز د واټن مربع سره معکوساً متناسب ده.

### د وړانگو دوز او دواټن مربع قانون

دورانگو انرژي دوز  $D$  دواټن  $r$  د مربع سره معکوساً متناسب ده. که چیرته په ټاکلي واټن  $r_1$  کې د وړانگو انرژي دوز  $D_1$  او په بل واټن  $r_2$  کې دانرژي دوز په  $D_2$  سره وښیو نو دواټن مربع قانون په لاندې ډول سره لیکلای شو:

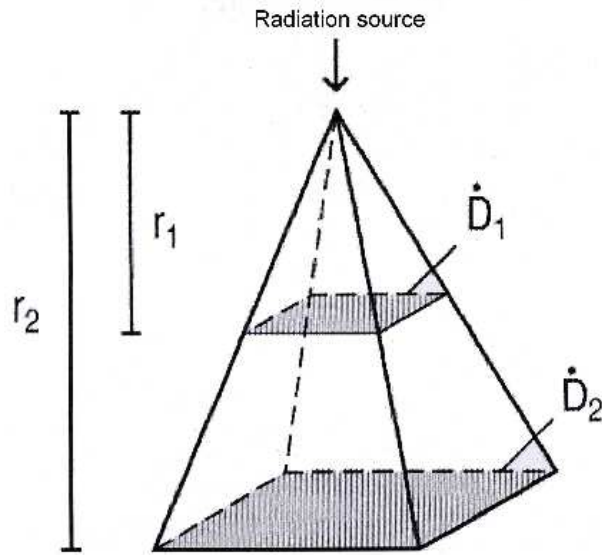
دانرژي دوز  $D_1$  په واټن  $r_1$  تقسیم په انرژي دوز  $D_2$  په واټن  $r_2$  مساوي ده له واټن  $r_2$  په مربع تقسیم په واټن  $r_1$  په مربع

$$D_1 = D_2 \left( \frac{r_2}{r_1} \right)^2$$

$$r_1 = \sqrt{\frac{D_2}{D_1} \times r_2^2}$$

$$D_1 \times r_1^2 = D_2 \times r_2^2$$

$$D_1/D_2 = (r_2)^2/(r_1)^2$$



۴۷ ب شکل: د وړانگو ډوز او دواتن مربع قانون

**پوښتنه:** د گاما وړانگې یوې رادیواکتیو سرچینې ډوز قدرت په دوه متره واټن او یوه ساعت کې پینځه سوه ملي سیورټ اندازه شوېدی. په کوم واټن کې ددغې سرچینې قدرت پینځه پنځوس ملي سیورټ په ساعت کې کمښت مومي؟

**حل:** که چېرته دنوموړې سرچینې دډوز قدرت په  $r_1$  واټن کې په  $D_1$  او په  $r_2$  واټن کې په  $D_2$  وښیو نولاندنی اړیکې دهغوی ترمنځ موجودې دي.

$$D_1 \times r_1^2 = D_2 \times r_2^2$$

لپاره لرو چې:  $D_1 = 500 \text{ mSv/h}$  ;  $D_2 = 55 \text{ mSv/h}$  ;  $r_1 = 2 \text{ m}$  نو د واټن  $r_2$  لپاره لرو چې:

$$r_2 = \sqrt{\frac{500}{55}} (2) = 6,0 \text{ m}$$

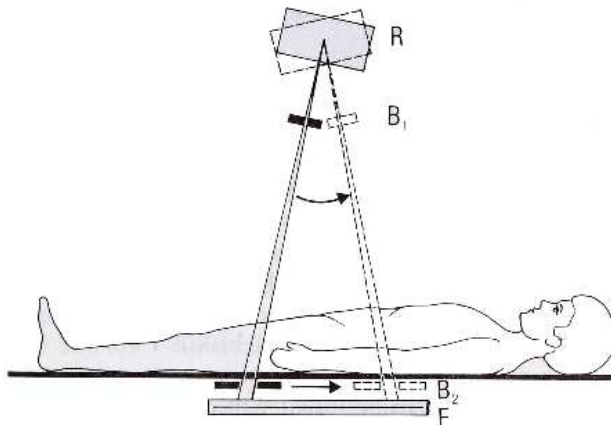
**ځواب:** دنوموړې رادیواکتیو سرچینې قدرت په شپږمتر واټن کې پینځه پنځوس ملي سیورټ ته راوړي.

**پوښتنه:** دپوستکې سرطان یوه ناروغ ته ددرملنې په موخه ورځنئ انرژي ډوزاندازه دډاکتر له خوا پنځوس گري 50 Gy ټاکل شوي ده. نوموړي ډوز ناروغ ته داسې ورکول کيږي چې په یوه ورځ کې دوه سوه سانتي گري 200 cGy قیمت ولري. دناروغ ددرملنې



په موخه د یوې څلورسوه کیلو ولته تېراپي آلې (400 KV) څخه کار اخیستل کیږي چې دانرژي ډوز قدرت یې په یومتر واټن او په یوه دقیقه کې یو گری 1 Gy/min قیمت لري. که چیرته ناروغ د یومتر په ځای په یونیم متر واټن کې ډاکس آلې څخه لیرې دمیز پرمخ پروت وي نو مالوم کړئ چې.

- ۱- څومره وخت په کار دی چې د ناروغ پوستکي ته ددرملني په موخه دوه سوه سانتي گري په یوه ورځ کې ورکړشي او د درملني ټوله موده څوورځي پایښت کوي؟
- ۲- په یونیم متر واټن کې ډاکسریز آلې د انرژي ډوز قدرت څومره کمښت مومي؟



۸- شکل: ډاکسریز آلې په مرسته سره ناروغ ته درونتگن وړانگي ورکول کیږي. نوموړې وړانگي د یوې سرچینې څخه چې د R په توري شودل شوي ده راوځي او بیا سم سیخ د ناروغ په بدن باندې لگیږي.

\* **حل :** ناروغ ته دورانگور کولوموده چې ددرملني په موخه دوه سوه سانتي گري (دوه گري) په یوه ورځ کې ټاکل شوي ده دلاندني فرمول څخه تر لاسه کوو.

دورانگور کولوموده t مساوي ده ددرملني ورځنی ډوز اندازه تقسیم ډوز په قدرت

$$\text{time} = \text{applied dose} / \text{dose rate}$$

د وړانگو د ډوز او دواټن مربع قانون په اساس لیکلای شو چې:

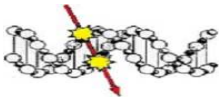
$$1\text{Gy}/\text{min} \times 1\text{m}^2 = D_{1,5\text{m}} \times (1,5\text{m})^2$$

په یونیم متر کې دانرژي ډوز قدرت  $D_{1,5\text{m}}$  مساوي دی له:

$$D_{1,5\text{m}} = 1\text{Gy}/\text{min} \times 1\text{m}^2 \times 0,444\text{m}^{-2} = 0,444\text{Gy}/\text{min}$$

څرنگه چې  $200\text{cGy} = 2\text{Gy}$  دی نو د وړانگو ورکولو وخت t لپاره لیکلای شو چې :

$$t = 2\text{Gy} \div 0,444\text{Gy}/\text{min} = 4,5\text{min}$$



\* **خواب :** څلورنيمې دقيقې په کاردي چې دوه گري په يوه ورځ کې ناروغ ته په يونيم متر واټن کې ورکړ شي. څرنگه چې ناروغ ته په يوه ورځ کې دوه گري ټاکل شوي دي نو پينځه ويشت ورځې په کاردي ترڅو هغه ته ددرملني په موخه بشپړ پنځوس گري ورکړ شي.

### معادل ډوز (Equivalent dose = H)

معادل ډوزيو داسې فزيکي کميت دی چې په نسجونو کې د هر ډول ايوناييز کونکو وړانگو بيلوژيکي اغيزې په پام کې نيسي. دا ځکه چې تجربو جوته کړېده چې په بدن باندې دايواناييز کونکو وړانگو ناوړه اغيزې دنوموړو وړانگو په ډول او هم انرژي پورې اړه لري او سره يوشان نه دي.

د بېلگه په ډول که په بدن کې دنيوترونو، پروتونو، الفا، بېتا او گاما ايوناييز کونکو وړانگو جذب شوي انرژي اندازه سره يوشان هم وټاکل شي خودهغوی بيلوژيکي زيان کچه ديوه بل څخه توپير لري. ددې لپاره چې په نسجونو کې د هر ډول وړانگو او دهغې سره جوخت د انرژي زيان هم په نظر کې ونيول شي نو يو بل فکتور ته اړتيا پيدا شوه چې د کوالتي فکتور يا دورانگو ډوزن فکتور يې بولي او په (Quality Factor = Q<sub>R</sub>) سره بنوول کيږي. نوموړی فکتور واحد نه لري او داپه پام کې نيسي چې که يوه ناروغ ته د گاما وړانگو په ځای بل ډول وړانگې د بېلگه په ډول لکه الفا وړانگې ورکړ شي نو دمعادل ډوز په مرسته يې د خطرکچه اټکل کولای شو. دمعادل ډوز تعريف په لاندې ډول سره دی.

معادل ډوز (Human equivalent dose = H) په نسجونو کې د انرژي ډوز D<sub>T</sub> او د کواليتي فکتور Q<sub>R</sub> د حاصل ضرب سره مساوي دی. په دې ځای کې R يوه علامه ده چې دورانگو Radiation = R او Tissue = T لپاره ليکل شوی دی. نو دمعادل ډوز لپاره لکلا شو چې:

$$H_T = Q_R \times D_T$$

### دمعادل ډوز واحد:

په داسې حال کې چې د انرژي ډوز واحد په گري Gy سره بنوول کيږي خو دمعادل ډوز واحد د سيورت (Sievert) په نامه سره يادېږي. د نوموړي واحد گټه په دې کې ده چې دورانگو په مقابل کې دلوپانواو کوچنيانو درنا شوو غړو هراړخيز حساسيت ديوې خوا او دهرډول وړانگو توپير لرونکي بيلوژيکي اغيزې دبلې خوا په پام کې نيسي. همدا سبب (لامل) دې چې په ټولو بيلوژيکي موادو او نسجونو کې د وړانگو جذب شوي انرژي د گري واحد Gy په ځای د سيورت په واحد Sivert = Sv سره په کار اچول کيږي.

د معادل انرژي ډوز يو بل پخوانی واحد هم شته دی چې د ريم (rem) په نامه سره يادېږي او لنډيز يې په لاندې ډول سره دی: (Roentgen equivalent man = rem) اوسل ريم له يو گري سره مساوي دی (100 rem = 1Gy).

دپام وړ: که يوچاته داکسريزدوه سوه سانتي گري (200 cGy) انرژي ډوز ورسپړي، نو بيلوژيکي او کلينيکي اغيزه يې دنيوترون وړانگولس سانتي گري (10 cGy) انرژي ډوز سره يوشان ده.



په ۴۹ - شکل کی بنودل شوي ده چې دالفا وړانگې په لږواتن يانې څو میکرومټرو ( $\mu\text{m}$ ) کې خپله ټوله انرژي د لاسه ورکوي او له دې کبله يې بيالوژيکي زيان هم زيات دی په داسې حال کې چې دبېتا او گاما وړانگې همدازيان په اوږد واټن کې تر سره کوي. دا په دې مانا چې هر څومره زيات ايونونه دورانگود اغيزې په اساس دواټن په واحد کې توليد شي په همغه اندازه يې ددې احتمال هم زيات دی چې د سرطان او يا بله ناروغي منځ ته راشي. ايوناييز کونکې وړانگې هغه وخت ناوړه اغيزې لري چې په رڼا شوي جسم کې يې انرژي جذب شي او بيا گڼ شمير ايونونه او ازاد راډيکال منځ ته راشي.

دالفا ذرو د تگ کرښې Alpha particle tracks	دبېتا ذرو د تگ کرښې Beta particle tracks	دگاما وړانگودتگ کرښې Gamma rays
<p>○ normal molecule ● ionized (altered) molecule</p>		

۴۹ - شکل رابښي چې دالفا (Alpha) دوه ذرې دڅو مايکرومټرونو په واټن کې يا په بل عبارت دلږ څه لسو حجرو د لگيدلو څخه وروسته، خپله ټوله انرژي دلاسه ورکوي، او گڼ شمير ايونونه توليدوي، چې د نوموړي شکل په کيڼ اړخ کې په تورو ټکو باندې بنودل شوي دي. دنوموړي شکل په منځنۍ برخه کې دبېتا (Beta) شپږو ذرو څخه يواځې څلور ذرې دنسجونو اتومونو سره غبرگون بنودلئ او څلور ايونونه يې توليد کړيدي. په ښي اړخ کې دگاما وړانگواغيزه بنودل شوي ده چې يوازې درې ايونونه توليدوي. دا په دې مانا چې په نسجونو کې دالفا، بېتا او گاما وړانگو بيالوژيکي او فزيکي اغيزې ديوه بل سره توپير لري. د بېلگه په ډول دالفا وړانگو د ايوناييزېشن او د زيان کچه دگاما او بېتا وړانگودزيان په پرتله شل ځلي زياته ده. داځکه چې ديوې خوا دالفا وړانگې دبېتا وړانگوپه پرتله دوه مثبت غبرگ بريښنايز چارجونه لري او دبلې خوا لږڅه دوه زره ځله درندې دي. نو له دې کبله په کافي اندازه وخت لري چې د اټوم الکترونوسره غبرگون وکړي. په داسې حال کې چې دگاما وړانگې بريښنايز چارج نه لري اوله دې کبله ديوې مادې داتومونوسره دکولومب غبرگون هم نه کوي.





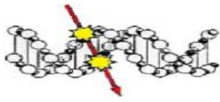
په يوه سانتي مترمکعب هواکي دجوړه ايونو شمير		دورانگو انرژي په واحد دميگا الکترون ولت
دبېتا وړانگوپه واسطه	دالفا وړانگوپه واسطه	
50	60 000	1 MeV
45	16000	10 MeV

۱۹- جدول: دالفا او بېتا وړانگو په واسطه په يوه سانتي مترمکعب هواکي دپيداشووجوړه ايونو د شميرکچه ديوميگا الکترون ولت او لس ميگا الکترون ولت لپاره بنودل شوي ده.

	<p>په دې اېن اې DNA کي ديو کيلو الکترون ولت 1KeV الکترونوبيلوژيکي اوفزيکي اغيزې لکه موتيشن او ايوناييزيشن دپام وړ نه دي</p>
	<p>په دې اېن اې DNA کي ديو ميگا الکترون ولت 1MeV الکترونواغيزې لکه ايوناييزيشن او موتيشن دپام وړ دي خوبيرته جوړيدلای شي</p>
	<p>په دې اېن اې DNA کي ددری نيم ميگا الکترون ولت 3,5 MeV الفا وړانگوناوره اغيزې لکه ايوناييزيشن او موتيشن دومره ډيرې دي چې د بېرته جوړيدلو امکانات يې ډير کم دي او له دې کبله دنوموړو وړانگودزيان خطر لکه دسرطان ناروغي احتمال هم ډيرلوړ اټکل کيږي .</p> <p>دايوناييزيشن غبرگون د شکل په لاندې برخه کي په توروټکو بنودل شوي ده.</p>

د دې اېن اې DNA غبرگ تاو شوي ماليکول بڼه بنودل شوی ده چې په توپير لرونکو وړانگو رڼاشوی دی.

۵۰- شکل : دپاس نه بنکته خواته: په دې اېن اې DNA او نوکليوزومو (Ncleosome) کي ديو کيلو الکترون ولت، ديو ميگا الکترون ولت الکترونو (1 MeV) پينځه کيلو الکترون ولت الکترونو (5 KeV) او د شکل په لاندې برخه کي ددری نيم ميگا الکترون ولت الفا وړانگو (3,5MeV) غبرگون شودل شوي دي. دالفا وړانگي دالکترونو په پرتله گڼ شمير چارج شوي ايونونه منځ ته راوړي چې په تورو ټکو سره بنودل شوي دي. په پورتنی شکل کي دواټن واحد په نانومتر سره بنودل شوی دی. دبيلگي په ډول شل نانو متر 20 nm واټن په يوه سم سيخ ليکه سره کښل شوی دی.



په ۲۰- جدول کې دمختلفو وړانگو او زرو لکه د پروتونو، الکترونو، نیوترونو، فوتونو او الفا وړانگو د کوالیټي فکتور قیمتونه بنودل شوي دي.

د وړانگو ډول	انرژي برخه	کوالیټي فکتور $Q_R$
فوتون او بیتا وړانگې	د ټولې انرژي لپاره	1
الکترون او میون	د ټولې انرژي لپاره	1
نیوترونه	د لسونه تر سلو کیلو الکترون ولټ	10
نیوترونه	د سلو کیلو څخه تر دوه میگا الکترون ولټ	20
نیوترونه	شل میگا الکترون ولټ څخه پورته	5
پروتونونه	دوه میگا الکترون ولټ څخه پورته	5
دالفا ذره	د ټولې انرژي لپاره	20

۲۰- جدول: دنړیوال کمیسیون (ICRP) دخپروني سره سم دهر ډول وړانگو او انرژي لپاره دکوالیټي فکتور قیمتونه بنودل شوي دي.

د بېلگه په ډول کله چې دیوه ناروغ د سږي اکسریز عکس واخیستل شي نو تجربو بنودلې ده چې لږ څه پینځه دیرش ملي گري 35 mGy وړانگې ورته رسیږي. د پاس جدول له مخې نوموړی قیمت د پینځه دیرش ملي سیورت معادل ډوز 35 mSv سره سمون خوري داځکه چې داکسریز کوالیټي فکتور یو دی. خو که چیرته داکسریز په ځای د الفا وړانگې په نوموړي کچه یانې 35 mSv ډوز تنفس شي نو په سږو کې د دنوموړو وړانگو معادل ډوز قیمت د پینځه دیرش په ځای اوه سوه ملي سیورت یانې صفر عشاریه اوه سیورت ته پورته ځي. داځکه چې د معادل ډوز قیمت د پاس جدول سره سم دالفا وړانگو دکوالیټي فکتور دیوه پر ځای شل قیمت لري. دالفا وړانگو معادل ډوز په لاندې ډول لاس ته راځي.

$$H = Q_R \times D = 20 \times 35 \text{ mSv} = 700 \text{ mS}$$

معادل ډوز دالفا وړانگو لپاره

$$H = Q_R \times D = 1 \times 35 \text{ mSv} = 35 \text{ mS}$$

معادل ډوز داکسریز لپاره

دپورتنۍ شمیرني څخه څرگندیږي چې دالفا وړانگو دزیان کچه داکسریز په پرتله شل ځله لوړه ده. داځکه چې دکوالیټي فکتوري د اکسریز په پرتله شل واړه لوړ دی.

د سلو کیلو الکترون ولټ انرژي نیوترونو دزیان کچه د فوتونو او الکترونو په پرتله لس ځله ډیره ده

د دوه میگا الکترون ولټ انرژي پروتونو دزیان کچه د فوتونو او الکترونو په پرتله پینځه ځله ډیره ده



څرنګه چې دالفاورانګو د څپریدلوفاصله (Range) د هغوي دانرژي سره سم دڅو مایکرومټرو  $\mu\text{m} = 10^{-6} \text{ m}$  څخه نه اوړي نو خپله ټوله انرژي د څو حجرو په قطر کې دلاسه ورکوي. همدا سبب (لامل) دې چې دسېري سرطان ناروغی د پیدا کیدلو یو وتلی اساسي علت (لامل) دالفا وړانګې ګڼل کیږي کوم چې د طبیعي سرچینو څخه لکه د ځمکې لاندې معدني ډبرې او یا د رادون غاز څخه خپریږي. درادون رادیو اکتیوغاز دکورونو په تګاویو کې راتولیری او بیا د تنفس له لارې داوسېدونکوسېري ته ورننوځي.

په ۲۱- جدول کې بنودل شوي ده چې دالفا وړانګومعادل ډوز د نورو وړانګو په پرتله څومره لوړ قیمت لري. د بېلګه په ډول کله چې د بدن یوې برخې ته لس ګري انرژي ډوز (10 Gy) ورکړ شي نو دغه کچه د څومره معادل انرژي ډوز سره سمون لري؟

په نسجونو کې دالفا ډوز	په نسجونو کې دانرژي ډوز
د فوتون وړانګو لس سیورټ	د فوتون وړانګو لس ګري
د الکترونو وړانګو لس سیورټ	د الکترونو وړانګو لس ګري
د نیوترون وړانګو لس سیورټ	د نیوترونو وړانګو لس ګري
دالفا وړانګو دوه سوه سیورټ	دالفا وړانګو لس ګري

۲۱- جدول: د پورتنی جدول څخه دا پایله لاس ته راځي چې که د بدن یوه غړي ته دالفا وړانګې ورسیري چې انرژي ډوز یې لس ګري وي نومعادل ډوز یې لږ څه دوه سوه سیورټ یا په بل عبارت شل ځله دالکترون اوفوتون وړانګو په پرتله لوړ قیمت لري. داځکه چې معادل ډوز د وړانګو ډبل یوه فزیکي کمیت یانې انرژي ډوز په پرتله د فزیکي غبرګون برسیره دورانګو بیالوژیکي او کیمیاوي زیان هم په پام کې نیسي.

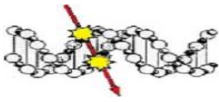
👉 **د پام وړ:** د یو ګري او دسیورټ واحد ونو تر منځ لاندنی اړیکي شته دی.

$$1\text{Sv} = Q_R \times 1\text{Gy}$$

### دغړي ډوز (Organ Dose)

د بدن د یوه غړي ډوز  $H_T$  هغه انرژي ده چې د بدن په یوه ټاکلي غړي کې جذب شوي وي او بیا ددغه غړي په کتله وویشل شي. دا په دې مانا چې د یوه غړي ډوز  $H_T$  تر لاسه کولای شو کله چې دورانګوپه ورکولو سره دهمغه غړي په نسجونو کې جذب شوی انرژي ډوز  $D_{T,R}$  د غړي دکوالیټي فکتور ( $Q_R = \text{Quality Factor}$ ) سره ضرب کړو.

$$H_{T,R} = Q_R \times D_{T,R}$$



په پور تنی معادله کې دورانگو ډول په Radiation = R او دیوه غړي دنسجونو ډول په (Tissue = T) سره بنودل شوی دی.

که په چاپریال کې داسې رادیو اکتیو مواد خواره واره شوي وي چې نه یوازې یوډول بلکه څو ډوله وړانګې د بېلګه په ډول الفا، بیټا، گاما اونیوترون وړانګې خپروي نود نوموړو وړانګوهر اړخیزې فزیکې او بیالوژیکي اغیزې دمعادل ډوزپه څیر سره جمع کیږي. که چیرته دورانګوډول په اند پکس i او دنسجونو ډول په T وښیو نو د توپیر لرونکو وړانګو لپاره چې شمیر یې تر k پورې رسیږي د ټولو وړانګو معادل ډوز  $H_T$  دلاس ته راوستلو لپاره لاندنی معادله لیکلای شو.

$$H_T = \sum_i^k Q_{i,T} \times D_{i,T}$$

په پورتنی معادله کې  $Q_{i,T}$  د یوې ټاکلې ډول وړانګې کوالیټي ضریب او  $D_{i,T}$  ددغې وړانګې جذب شوي انرژي په یوه غړي کې را ښیي چې په T سره بنودل شوی دی.

<p>Äquivalentdosis</p> <p>Alphastrahlen</p> <p><math>H = \frac{10^{-5} \text{ J}}{\text{g}} \cdot 20 = 2 \cdot 10^{-4} \text{ J/g} = 2 \cdot 10^{-1} \text{ Sv}</math></p>	<p>دیوي رادیو اکتیو سرچینې څخه دالفا وړانګې خپریږي او مخامخ په یوه ژوندی ماده چې وزن یې یو ګرام دی لګیږي. څرنگه چې دالفا وړانګو لپاره د کوالیټي فکتور شل دی نودنوموړې سرچینې جذب شوي انرژي په یوه ګرام کې لس میکرو ژول او معادل ډوز دوه سوه ملی سیورټ قیمت <math>200 \text{ mSv}</math> (<math>2 \times 10^{-1} \text{ Sv}</math>) لري.</p>
<p>Äquivalentdosis</p> <p><math>\gamma</math>-Strahlen, Elektronenstrahlen</p> <p><math>H = \frac{10^{-5} \text{ J}}{\text{g}} \cdot 1 = 10^{-5} \text{ J/g} = 10^{-2} \text{ Sv}</math></p>	<p>که چیرته دالفا وړانګو په ځای دګاما وړانګې او یا الکترون وړانګې په یوه ګرام ماده کې جذب شي نو معادل ډوز یې یوازې لس ملی سیورټ <math>10 \text{ mSv}</math> (<math>10^{-2} \text{ Sv}</math>) قیمت لري.</p>

۵۱- شکل: په یوه ژوندی ماده کې دالفا وړانګو ناوړه بیالوژیکي اغیزې دالکترون او ګاما وړانګو په پرتله شل ځله لوړ اټکل کیږي (34).



## اغیزمن معادل ډوز ( Effective Equivalent Dose )

دورانگو دخطر احتمال په دې پورې هم اړه لري چې د بدن کومه برخه او کوم غړی رڼا شوي ده. تجربو وښودله چې د بدن هر یو غړی د ورانگو پمقابل کې په توپیر سره حساسیت او غبرگون ښيي. ددې لپاره چې نوموړې بیالوژیکي اغیزه مو هم په پام کې نیولې وي نو د بدن هر یوه غړي لپاره ډوزن فکتور (Tissue weighting factor =  $\omega_T$ ) وټاکل شو.

بر سیره پردې داغیزمن معادل ډوز په مرسته سره دورانگو دخطر کچه دټول بدن او د بدن یوې برخې تر منځ هم پرتله کولای شو.

### تعریف:

اغیزمن معادل ډوز ( $H_{eff}$ ) عبارت دې له مجموعه د حاصل ضرب دټولو غړو معادل ډوز ( $H_T$ ) او د هغوي دنسجونو د وزن فکتور ( $\omega_T$ ).

داغیزمن معادل ډوز  $H_{eff}$  معادله په لاندې ډول ده چې دلته د T ټکی یا انډکس دنسجونو (tissue) او R دورانگو Radiation د ډول لپاره لیکل شوی دی.

$$H_{eff} = \sum_T \omega_T \times H_T = \sum_T \omega_T \sum_R \omega_R \times D_{T,R}$$

$D_{T,R}$  = د ټاکلي وړانگې (Radiation = R) او ټاکلي نسج (Tissue = T) لپاره دانرژي ډوزده چې واحد یې سیورټ Sv ټاکل شوی.

$Q_R = \omega_R$  دورانگو وزن فکتور (Radiation Weighting factor =  $\omega_R$ ) دې چې د ټاکلي وړانگې لپاره ځانگړی قیمت لري اود کوالیټي فکتور سره یوشان دی (واحد نه لري)

$\omega_T$  = دټاکلي نسج لپاره ډوزن فکتور

$\Sigma$  = درياضي یوه علامه ده چې د جمعي فرمول لپاره په کار یږي

که فرض کړو چې د بدن هر یوه غړي ته په متجانس ډول دطبیعي وړانگو په کچه یانې لږ څه دوه ملي سیورټ (2,13 mSv) معادل ډوز ورسیږي نو دهر یوه غړي اغیزمن ډوز  $H_{eff}$  د نسجونو ډوزن فکتور  $\omega_T$  اودغړي ډوز د حاصل ضرب څخه ( $H_{eff} = H_T \times \omega_T$ ) لاس ته راځي. په ۲۲ - جدول کې دغه شمیرنه د هر یوه غړي لپاره تر سره شوې ده. همدارنگه په نوموړي جدول کې دټول بدن لپاره د طبیعي وړانگو اغیزمن ډوز هم محاسبه شوی دی. د بېلگه په ډول که چیرته وغواړو چې د طبیعي وړانگو اغیزمن ډوز تر نظر لاندې ونیسو چې بدن ته دتنفس، خوراک د پوستکي او نورو لارو له خوا په توپیر سره ننوځي اوله دې کبله هر یوه غړي ته یو شان انرژي ډوزنه رسیږي نو د پورتنی فرمول سره سم په پایله کې دطبیعي وړانگو کلنی اغیزمن ډوز په نړیواله کچه لږ څه دوه ملي سیورټ 2,13 (mSv) اټکل کیږي.



د نسجونو دوزن فکتور  $\omega_T$  یو عدد (شمیره) دی چې وا حد نه لري او دځینو غړو لپاره په ۲۲ جدول کې بنودل شوی دی.

د طبیعي وړانگو څخه ټول بدن ته کلنی اغیزمن دوز لږڅه دوه ملي سیورت دی  $H_T = 2,13 \text{ mSv}$  اود لاندې فرمول په مرسته تر لاسه کیږي.

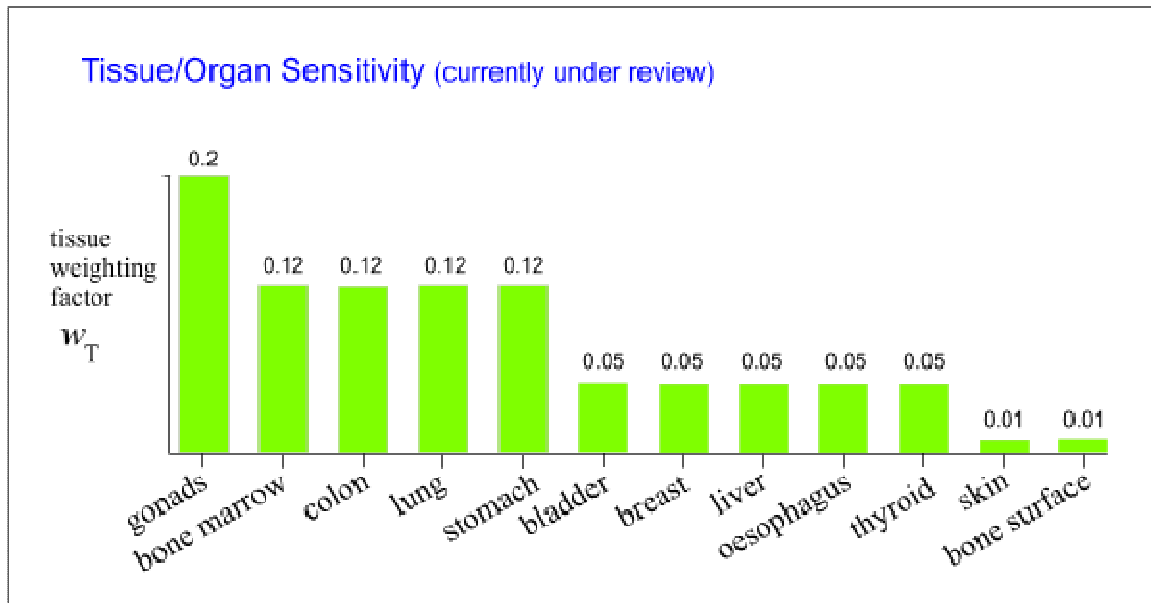
$$H_{\text{eff}} = \sum H_T \times \omega_T = 2,13 \text{ mSv}$$

د غړي نوم		د نسجونو وزن فکتور $\omega_T$	یوه غړي ته د طبیعي وړانگو اغیزمن دوز $H_T \times \omega_T = 2,123 \times \omega_T$	
gonads	جنسي غدې	0,20	2,123	0,4
Bone marrow	د هډوکو ماغزه	0,12	2,123	0,25
colon	غټې کلمي	0,12	2,123	0,25
lung	سږي	0,12	2,123	0,25
stomach	معهه	0,12	2,123	0,25
bladder	د مساني کڅوړه	0,05	2,123	0,1065
breast	سینه	0,05	2,123	0,1065
liver	ینه	0,05	2,123	0,1065
oesophagus	مرئ	0,05	2,123	0,1065
thyroid	تایراید	0,05	2,123	0,1065
skin	پوستکې	0,01	2,123	0,02
Bone surface	دهډوکو سطحه	0,01	2,123	0,02
Rest tissues	پاتي نسجونه	0,05	2,123	0,1065
د ټولو غړو مجموعي اغیزمن دوز		$\sum \omega_T = 1$	$H_{\text{eff}} = \sum H_T \times \omega_T = 2,13 \text{ mSv}$	

۲۲- جدول: دا اغیزمن معادل دوز  $H_{\text{eff}}$  د لاس ته راوستلو لپاره د نسجونو دوزن فکتور ونه  $\omega_T$  بنودل شوي دي. په نوموړي جدول کې د طبیعي وړانگو په کچه د بیلگي په ډول لکه  $2,13 \text{ mSv}$  وړانگو لپاره د ټول بدن اغیزمن معادل انرژي دوز محاسبه شوی دی.

د بېلگه په ډول که ټول بدن په یوگړي رنا شي او وغواړو چې یوازي د سږي لپاره اغیزمن دوز معلوم کړونود پورتنی جدول په کارولو سره د سږي لپاره د نسجونو وزن فکتور مساوي له  $(\omega_T = 0,12)$  سره دی. نو د سږي اغیزمن دوز د نسجونو دوزن فکتور اود یو گړي د حاصل ضرب څخه تر لاسه کیږي او له دوولس ملي سیورت سره مساوي ده :

$$(H_{\text{eff}} = 0,12 \times 100 \text{ cGy}) = 12 \text{ mSv}$$



**۵۳- شکل:** په عمودي محور کې د نسجونو وزن فکتور ( $w_T = \text{tissue weighting factor}$ ) د بدن دغروپه تابع سره بنودل شوی دی. نوموړی فکتور د جنسي غدو لپاره تر ټولو لوی قیمت لري (27).

د نسجونو وزن فکتور ( $w_T = \text{tissue weighting factor}$ ) د بدن هر غړي په تړاو دورانګود خطر احتمال کچه او حساسیت په پام کې نیسي. دنوموړي فکتور اړخونه د هیروشیما او ناګازاګي داتوم بمونو وړانګو څخه ژوندي را پاتې شوئو او دسرطان په ناروغۍ اخته کسانو داپیدیمولوژي شمیرنو په بنسټ تر لاسه شوي ده. دغه وګړي بیا څو کاله وروسته دورانګو دناوره اغیزو په اساس مړه شول.

داغیزمن معادل ډوز واحد یو سیورت ټا کل شوی چې کوچنی واحد یې سانتي سیورت یانې دسیورت سلمه او یوملي سیورت د سیورت زرمه برخه ده. لاندنی بیلګي داغیزمن معادل ډوز د لاس ته راوستلو په تړاو رڼا اچوي.

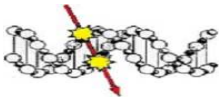
**\* پوښتنه:** دچرنوبیل هستوي بټی په پېښه کې کوم چې په ۱۹۸۶ م کال کې داوکراین Ukraine په هیواد کې دیوه کارپوه دناسمي کرنلاري په پایله کې منځ ته راغله دشاوخوا او سیدونکو سرو، تاپراید، هډوکو، او نس ته په خپل وار سره صفرعشاریه بنپیر، یو عشریه دوه، صفرعشاریه صفر نهه اویوعشاریه اته ګري فوتون وړانګي رسیدلي دي. ددغو اوسیدونکو لپاره دورانګو اغیزمن انرژي ډوز قیمت به څومره وي؟

**\* حل:** د ۲۲- جدول څخه د نسجونو ډوزن فکتور په نظر کې نیولو سره لرو چې:

$$H_{\text{eff}} = \sum H_T \times w_T$$

$$H_{\text{eff}} = 0,12 \times 0,6 \text{ Sv} + 0,05 \times 1,2 \text{ Sv} + 0,01 \times 0,09 \text{ Sv} + 0,12 \times 1,8 \text{ Sv} = 0,35 \text{ Sv}$$

**\* ځواب:** صفر عشریه پینځه دیرش سیورت یانې (0,35 Sv)



**پوښتنه:** يو مسلکي کارگر په يوه چاپيريال کې چې په راديواکتيو موادو کې شوي دي په څيرنه بوخت دي. نوموړي دکارکولو په ترڅ کې يوراديواکتيو غاز تنفس کوي چې اکتيويتي يې سري، تايرايډ او ټول بدن ته انتقال او هلته جذب کيږي. ديوه کال په موده کې دهغه ټول بدن ته لس ملي سيورټ 10 mSv او سږو ته يې پنځوس ملي سيورټ 50 mSv معادل ډوز رسيږي. په نوموړي موده کې دتايرايډ لپاره دنړيوال کميسيون دسپارښتنې لور لېميټ په پام کې نيولو سره د معادل ډوز تر ټولو لوړه کچه محاسبه کړی.

**حل:** څرنگه چې دمسلكي کارگرو لپاره دورانگو نه دځان ساتنې نړيوال کميسيون له خوا ICRP داغېزمن ډوزقيمت ديوه کال او دټول بدن لپاره شل ملي سيورټ ټاکل شوي دي نو لروچي:

$$\text{دټول بدن معادل ډوز} \times \text{وزن فکتور} + \text{دسږي معادل ډوز} \times \text{وزن فکتور} + \text{دتايرايډ معادل ډوز} \times \text{وزن فکتور} = \text{شل ملي سيورټ اغېزمن ډوز}$$

$$1.0 \times 10 \text{mSv} + 0.12 \times 50 \text{mSv} + 0.05 \times H_T (\text{Thyroid}) = 20 \text{mSv}$$

$$10 \text{mSv} + 6 \text{mSv} + 0.05 H_T (\text{Thyroid}) = 20 \text{mSv}$$

$$H_T (\text{Thyroid}) = \frac{20 \text{mSv} - 16 \text{mSv}}{0.05} = 80 \text{mSv}$$

**ځواب:** نوموړي کارگر ته ددې اجازه شته چې په همدغه کال کې تر اتيا ملي سيورټه (80 mSv) پورې اضافه معادل ډوز هم ورسويږي بې له دې چې دنړيوال کميسيون دټاکلي لېميټ څخه يې قيمت واورې.

### دانرژي خطي انتقال (Linear Energy Transfer = LET)

کله چې سم سيخ ايونايډ کونکي وړانگې لکه الکترونه، پروټونه، ايونونه او الفا وړانگې په يوه بيالوژيکي ماده ولگيږي نو يوه برخه يې بې له دې چې د مادې سره کوم فزيکي غبرگون وکړي تيرېږي او بله برخه يې ددغه جسم داتومونو اوماليکولوسره لگيږي او خپله انرژي ورته انتقال کوي. دنوموړو وړانگو بيالوژيکي اغېزه داده چې په حجرو کې ماليکولونه ايونايډ کيږي اودهغو ټول کيمياوي مرکبونو اړيکې بيخي ديو بل نه پری کيږي. خو کله چې نه سم سيخ ايونايډ کونکي وړانگې لکه د فوټون او اکسريز وړانگې په يوه بيا لوژيکي ماده ولگيږي نو هغوی پخپله سم سيخ ماليکولونه نه ايونايډ کوي بلکې دهغوی د فزيکي غبرگون په پايله کې پيدا شوي ثانوي چارج شوي ذرې (secondary particle) د بيالوژيکي ماليکولونو دايونايډ کولو سبب (لامل) گرځي. دهستوي ذرو دانرژي خطي انتقال هغه شمير ايونايډيشن ته ويل کيږي چې دنسجونو څخه ددغو ذرو دتيريدلو اودلارې په اوږدو او واحد دواټن کې منځ ته راځي. دچارج شوو هستوي ذرو انرژي خطي انتقال دتجربو له مخې تر سره کيږي او د دايونايډ کونکو وړانگو بيالوژيکي اغېزې په ژوندی او نه ژوندی ماده کې لکه الکترونیک سرکټونه پر تله کوي. په نيم هادي سرکټونو کې دنوموړي کميت واحد په  $\text{MeV} \times \text{cm}^2 / \text{mg}$  بنودل کيږي.





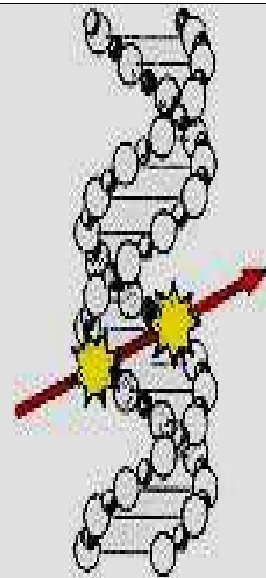
د بېلگه په ډول د سوډيم کلورايډ NaCl د انفکاک يانې دنوموړي ماليکول د کيمياوي اړيکوپرې کيدلو او په ايونوتجزيه کيدلو (Dissociation) لپاره لکه  $Na^+$  او  $Cl^-$  لږ څه څلور الکترون ولټ انرژي (4,2 eV) په کار ده.

د انرژي خطيز انتقال (LET) يو فزيکي کميت دی چې چارج لرونکي هستوي ذرې خپله حرکي انرژي د يوې بيالوژيکي مادې سره دغبرگون په ترڅ کې د لاسه ورکوي او په پايله کې داتومونود ايونايژيشن او تحريک سبب گرځي. د انرژي خطيز انتقال په نسجونو کې د خطيز (کرنيز) طي شوي لارې ( $\Delta S$ ) په اوږدوکې د چارج لرونکوبخړکومنځنئ جذب شوي انرژي ( $\Delta E$ ) د حاصل تقسيم سره مساوي ده .

$$\text{Linearer-Energie-Transfer: } LET \left[ \frac{\text{keV}}{\mu\text{m}} \right] = \frac{\Delta E}{\Delta s}$$

د نوموړي فزيکي کميت واحد په کيلو الکترون ولټ تقسيم په يوه مايکرومتر ( $\text{KeV}/\mu\text{m}$ ) ټاکل شوی دی. په ۲۳ جدول کې د نوموړي کميت قيمتونه د وړانگودانرژي او چارچ شوو ذرو لپاره بنودل شويدي. د بېلگه په ډول دالفا وړانگو د انرژي خطيز انتقال ترټولونورو وړانگو لوړ قيمت لري او لږ څه سل کيلو الکترون ولټ په يوه مايکرو مترواټن کې اندازه شوي دي. په داسې حال کې چې د بېټا او گاما وړانگولپاره يواځې درې سوه الکترون ولټ قيمت لري.

وړانگي	LET [KeV/ $\mu\text{m}$ ]
Co- $\gamma$ دکوبالټ گاما وړانگي	0,3
2 MeV Protonen دوه مېگا الکترون ولټ پروتون	17
3 MeV $\alpha$ درې ميگا الکترون ولټ الفا وړانگي	140
100 MeV Carbon سل ميگا الکترون ولټه کاربون ايون	160
330 MeV Argon درې سوه دېرش ميگا الکترون ولټه ارگون ايون	1300



۲۳- جدول: د انرژي خطيز انتقال (LET = Linear Energy Transfer) قېمتونه په واحد د کيلوالکترون ولټ تقسيم په مايکرو متر ( $\text{KeV}/\mu\text{m}$ ) د گاما، الفا او ځينو ايونولپاره بنودل شوي دي. په بني اړخ کې د کروموزوموډي اين اي غبرگ تار بنودل شوی چې د يوې هستوي ذرې په لگيدلو سره پرې کيږي. هغه وړانگي يا ذرې چې د انرژي خطيز انتقال شميره يې لوړ قيمت ولري لکه الفا ذره، پروتون، ارگون ايون اونور دغه غبرگ تار پرې کوي.



\* **پوښتنه:** دچرنوبیل په هستوي پېښه کې چاپیریال په رادیو اکتیو موادو ککړ شو او دشاوخوا اوسیدونکو دایودین ایزوتوپ په تائیراید کې جذب کړ. که ومنو چې د ایودین I-131 بېتا وړانګې د تائیراید نسجونو سره غبرګون وکړي او په دې ترڅ کې یو الکترون دیوې حجرې په کروموزوم کې چې قطر یې لږ څه یو مایکرومتر ( $1\mu\text{m}$ ) دی یوه برخه انرژي لکه پینځه سوه الکترون ولټ د لاسه ورکړي نو په یوه مکعب مایکرومتر ( $1\mu\text{m}^3$ ) نسجونو کې به د انرژي ډوز  $D_\mu$  کچه څومره وي؟

\* **حل:** د ۲۳ جدول له مخې د الکترونولپاره د انرژي خطیزانتقال LET مساوي دی له:

( $\text{LET} = \Delta E / \Delta S = 0,5 \text{keV} / \mu\text{m}$ ) څرنگه چې د نسجونو کثافت  $\rho = 1 \text{g/cm}^3$  یوګرام په یوه مکعب سانتي متر قیمت لري نو په یوه مایکرومتر واتن نسجونو کې جذب شوي انرژي  $D_\mu$  په لاندې ډول لاس ته راځي.

$$D_\mu = \frac{\Delta E}{\rho \times V_\mu} = \frac{0,5 \text{ keV} / \mu \text{ m}}{1 \text{ g} \times \text{cm}^{-3} \times (10^{-4}) \times (10^{-4}) \times (10^{-4}) \times \text{cm}^3} = 0,08 \text{Gy}$$

\* **ځواب:** په یوه مایکرومتر مکعب  $\mu\text{m}^3$  نسجونو کې د ایودین یوې بېتا ذرې یانې یوه الکترون لږ څه اتیا ملي ګري ( $80 \text{mGy}$ ) انرژي جذب کیږي.

دنوموړي فرمول په اساس په ۲۴- جدول کې د پروتونو (P)، الکترونو (Electrons) او الفا ذرو ( $\alpha$ ) لپاره د نسجونو په یوه مایکرو متر حجم کې جذب شوي انرژي بنودل شوي ده.

د هستوي ذرې نوم	په یوه مایکرو متر نسجونو کې جذب شوي انرژي $\Delta E / \Delta S$	په یوه مایکرو متر مکعب نسجونو کې جذب شوي انرژي ډوز کچه په واحد ډګري Gy
الکترون (Electron)	0,1 – 10 keV/ $\mu\text{m}$	0,02- 1.6 Gy
پروتون (Proton)	1- 100 keV/ $\mu\text{m}$	0,2 – 16 Gy
الفا ذره (Alpha particle)	5 – 300 keV/ $\mu\text{m}$	0,8 – 50 Gy

۲۴- **جدول:** په یوه مایکرومتر مکعب ( $\mu\text{m} \times \mu\text{m} \times \mu\text{m}$ ) نسجونو کې د الکترون، پروتون او الفا ذرو جذب شوي انرژي کچه په واحد ډګري (Gy) بنودل شوي ده. کثافت = کتله تقسیم په حجم ( $\rho = \text{dm} / \text{dV}$ ) په نوموړي جدول کې دیوې حجرې حجم په واحد مایکرومتر ( $\mu\text{m}$ )<sup>3</sup> په طاقت دريو او کثافت یې یوګرام پرسانتي متر مکعب ټاکل شوی. ځینې څیړني په ډاګه کوي چې (Radioimmunotherapy) رادیو ایمون تیراپي په موخه، د الفا خپروونکو رادیو ایزوتوپولکه  $\text{Po}^{213}$ ، د بېتا وړانګو خپروونکو ایزوتوپو په پرتله لکه  $\text{Y}^{90}$  ګټوري نتیجې ورکړي دي. داځکه چې دالفا وړانګو LET د بېتا وړانګو په پرتله لوړ قیمت لري.



### مخصوصه ایونایزیشن (Specific ionization)

نومورئ فزیکي کمیت د مثبت او منفي ایونو (جوړه ایونو) هغه شمیر ته ویل کیږي چې د یو سانتي متر په واټن کې د چارج لرونکو ذرو لکه پروتون او نیوترون په واسطه په نسجونو کې تولید کیږي (ion pairs = i.p/cm).

مخصوصه ایونایزیشن = د تولید شوو جوړه ایونو شمیر تقسیم په واحد دواټن

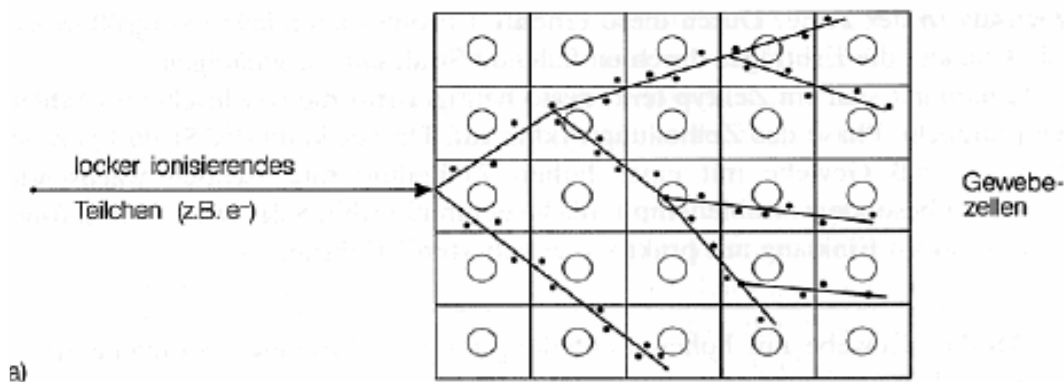
$$\text{specific ionization} = \frac{dE / dx}{\omega}$$

په پورتنۍ معادله کې  $\omega$  هغه انرژي ده چې د یو جوړه ایونو د تولید کولو لپاره په کار ده. د بېلگه په ډول د هوا د پاره نوموړي انرژي لږ څه څلور دیرش الکترون ولت (34 eV)، د اکسیجن لپاره (13,6 eV) او د نایتروجن لپاره (14,5 eV) قیمت لري.

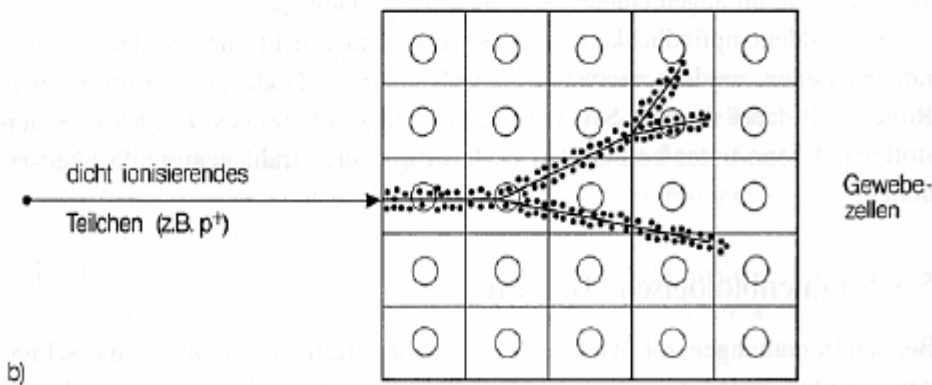
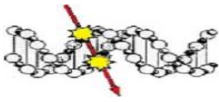
**واحد:** الکترون ولت په سانتي متر (eV/cm) تقسیم په الکترون ولت په جوړه ایونو (eV/i.p)

$$\left[ \frac{eV/cm}{eV/i.p.} \right]$$

د بدن په نسجونو کې د سپکوزرو لکه الکترونو او درندوزرو لکه پروتونو په واسطه د واټن په اوږد و کې پیداشو ایونونو شمیره په خپل وار سره په ۵۵- شکل او ۵۶- شکل کې ښودل شوي ده. دنوموړو شکلو څخه په ډاگه کیږي چې د پروتونو مخصوصه ایونایزیشن د الکترونو په پرتله په لس گونو ځله لوړ دی.



**۵۵- شکل:** د نسجونو په حجرو کې (گردې دایرې) د یوه الکترون ( $e^-$ ) د غبرگون په پایله کې د پیدا شوو ایونو شمیر په تورو ټکو سره ښودل شوی دی.



۵۶- شکل: د نسجونو په حجرو کې (گردي دایرې) د یو پروتون ( $P^+$ ) د غبرگون په پایله کې د پیدا شوو ایونو شمیر په تورو ټکو سره بنودل شوی دی.

دورانگو بیالوژیکي خطر په همغه کچه ډیر دی څومره چې دورانگو په طی شوي لاره کې د پیدا شوو ایونو شمیر په واحد د سانتي متر کې لوړ قیمت ولري. د دورانگو دانرژي سم سیخ انتقال یو مهم فزیکي کمیت دی دا ځکه چې په بیالوژیکي ماده کې دورانگودزیان کچه اټکل کوي.

### دکتلي دروونکي قدرت (Mass stopping power = S)

دکتلي دروونکي قدرت S د چارج لرونکو ذروتوله هغه ضایع شوي انرژي ده ( $-dE/dx$ ) چې په یو ګرام نسجونو او یو سانتي متر طی شوي لاره کې یې دلاسه ورکوي.

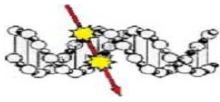
$$S = \frac{-dE / dx}{\rho}$$

په پورتنۍ معادله کې  $\rho$  د نسجونو کثافت دی. دنوموړي فزیکي کمیت ګټه په دې کې ده چې په یوه ګرام او یو سانتي متر پنډه ماده کې د چارج لرونکو ذرو ضایع شوي انرژي په ګوته کوي. کله چې لوړ انرژي ذري د یوې مادې څخه تیرېږي د بیلګه په ډول لکه یو پروتون چې انرژي یې لږ څه سل میګا الکترون ولټه په یو نوکلین قیمت ولري (100 MeV/nucleon) نودلارې په اوږدو کې خپله حرکي انرژي دبریک (Bremsstrahlung) وړانگو اودشیرینکو وړانگو (Cherenkov radiation) په بڼه تر هغه مودې پورې دلاسه ورکوي ترڅو چې په ماده کې ودیرېږي.

واحد: یو مېگا الکترون ولټ په ګرام په سانتي متر مربع [MeV/g/cm<sup>2</sup>]

### دالفا ذرو داننتشارفاصله (خپریدلوواتن) (Alpha particle range)

په یوه ماده کې دالفا وړانگود خپریدلو واتن ( $\text{Range} = R_\alpha$ ) هغه فاصله ده چې نوموړې وړانګې خپله ټوله انرژي دلاسه ورکړي او هلته ځای په ځای ودرېږي. په هوا کې دالفا ذرو د خپریدلو واتن  $R_{\text{air}}$  او د نوموړو ذرو د انرژي  $E_\alpha$  تر منځ لاندنۍ اړیکې شته دي (51).



$R_{air} [cm] = 0,56 E_{\alpha}$	کله چې دالفا انرژي دڅلورمېگا الکترون ولته څخه کوچنی وي	$E_{\alpha} < 4 \text{ MeV}$
$R_{air} [cm] = 1,24 E_{\alpha} - 2,62$	کله چې دالفا انرژي د څلورمېگا الکترون ولته څخه کوچنی وي	$4 < E_{\alpha} < 8 \text{ MeV}$

څرنګه چې د الفا ذرې کتله د فوتون او الکترون په پرتله ډیره غټه ده نو په نسجونو کې سم سیخ مخ په وړاندې ځي او د دطی شوي لارې په اخیره برخه کې خپله ټوله انرژي د لاسه ورکوي. که چیرته دالفا ذرو د خپریدلو واین په هوا کې مالوم وي نو کولای شو چې په نسجونو کې دنوموړو ذرو د خپریدلو واین په  $(R_{tiss})$  د لاندنی اړیکې له مخې تر لاسه کړو چې د براګ کلېمن قانون (Bragg-Kleeman rule) په نامه سره یادېږي (51).

$$R_{tiss} = R_{air} \frac{\rho_{air}}{\rho_{tiss}} \approx 1,293 \times 10^{-3} R_{air}$$

په پورتنی معادله کې دهوا کثافت  $R_{air}$  تر عادي فشار او تودوخي لاندې مساوي ده له :  
 $(R_{air} = 1,293 \times 10^{-3} \text{ g/cm}^3)$  او د نسجونو کثافت یو ګرام په سانتي مکعب  $(1 \text{ g/cm}^3)$  منل شوی دی.

\* **پوښتنه:** دغریب شوي یورانیم ایزوتوپ څخه دالفا ذرې خپرېږي چې حرکي انرژي یې څلور مېگا الکترون ولت قیمت لري  $(E_{\alpha} = 4 \text{ MeV})$ . په نسجونو او په هوا کې دالفا ذرو د خپریدلو واین څومره دی؟

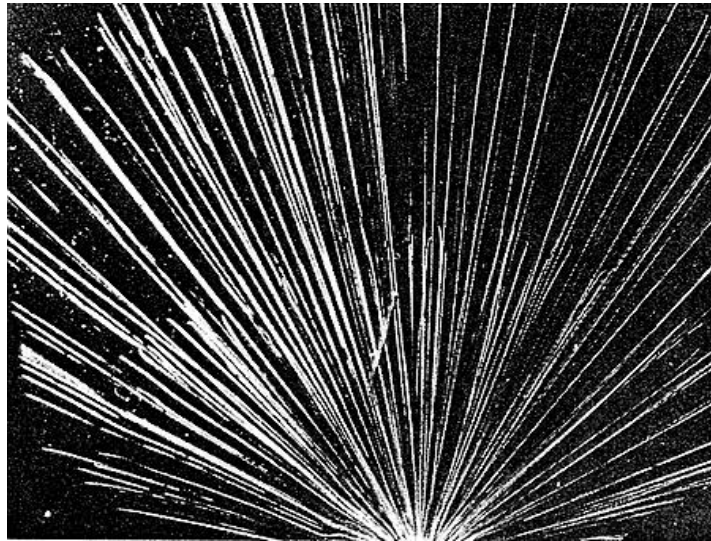
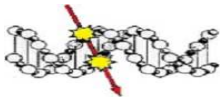
\* **حل:** په هوا کې د الفا ذرو د خپریدلو واین لپاره لیکلای شو چې:

$$R_{air} [cm] = 0,56 E_{\alpha} = (0,56 \text{ cm/MeV}) (4 \text{ MeV}) = 2,24 \text{ cm}$$

همدارنګه په نسجونو کې د الفا وړانګو د خپریدني واین لپاره لیکلای شو چې:

$$R_{tiss} = 1,293 \times 10^{-3} \text{ g/cm}^3 (2,24 \text{ cm}) = 0,003 \text{ cm} = 30 \text{ } \mu\text{m} \text{ (microns)}$$

دغریب شوي یورانیم دالفا وړانګې چې انرژي یې څلور مېگا الکترون ولت قیمت لري لږ څه ډیرش مایکرو متر په نسجونو کې ژور ننوځي. دغه نسجونه د خپل وزن په ترکیب کې په سلو کې 73% اکسیجن، 4% نایتروجن، 12% کاربون او 10% هایډروجن لري.



**۵۷- شکل:** د رادیم رادیو اکتیف سرچینې څخه د الفا ذرې په هوا کې خپرېږي چې د پلې شوي لاره یې په سپینو کرښو بنودل شوي ده. د بېلگه په ډول د یورانیم په معدني ډبرو کې چې د **پینابلېنډي (Pechblende)** په نامه سره یادېږي همدا سبب (لامل) دی چې دښپې له خوا او یا په توره تیاره کې د شین رنګ په ډول ځلیږي. دا ځکه چې د الفا وړانګې د هوا مالیکولونه ایونایزکوي او په پایله کې د رڼا وړانګې ورڅخه خپرېږي چې په سترګو لیدل کېدا ی شي (52).

### نسبي بیالوژیکي اغیزمنتیا (Relative biological effectiveness = RBE)

تجربو وښودله چې دورانګو بیالوژیکي اغیزې د پاس یادښوي فزیکي کمیت یانې دانرژي سم سیخ انتقال په کارولو سره بشپړ نه تر لاسه کېږي بلکه یو بل بیالوژیکي او فزیکي کمیت ته اړتیا لیدل کېږي چې د نسبي بیالوژیکي اغیزمنتیا (RBE) کمیت نوم ور کړشو. داځکه چې دورانګو بیالوژیکي اغیزې دیولرګن شمیر رادیو بیولوژیکي ارقامو (Data) لکه دنسجونو په ډول، دورانګو په قدرت، د وړانګو په انرژي، دنسجونو په فزیولوژیکي حالت، بیالوژیکي نوښت، په نسجونو کې دورانګو دخپریدلو په موده اود نسجونو په شاوخواکې د جذب شوي انرژي د خپریدلو په کړنلاره پورې اړه لري. د بېلگه په ډول که څه هم دتوپیر لرونکو وړانګو انرژي اندازه په یوه جسم کې سره یوشان وي خو بیا هم د وړانګو بیالوژیکي اغیزې د انرژي په تابع سره توپیر لري.

دیادشوي موخي لپا ره نسبي بیالوژیکي اغیزمنتوب یو بل کمیت تعریف شو ترڅو دهر ډول وړانګو دبیالوژیکي اغیزو تر منځ یوه مقایسه وکولای شو. په دې اړوند د اکسریز دوه سوه پنځوس کیلو الکترون (250 keV) ولټ او یا د کوبالټ شپيته (Co-60) رادیو اکتیو عنصرګاما وړانګې دمقایسي په موخه د ستاندارد وړانګو په ډول ټاکل شوېدي. د بیلگه په ډول که چیرته مور اکسریز د ستاندارد وړانګو په صفت و منواو دوه سوه سانتي ګري په همغه کچه بیالوژیکي اغیزه رامنځ ته کړي لکه چې شل سانتي ګري نیوترون یې رامنځ ته کوي، نو نسبي بیالوژیکي اغیزمنتیا مساوي ده له:  $200/20 = 10$

$$RBE = \text{Cobalt-60 Energy dose (Gy)} / \text{unknown Energy dose (Gy)}$$



نسبي بيالوژيکي اغيزمنتيا RBE = دکوبالت شپيته (Co-60) وړانگو انرژي ډوز اندازه په واحد دگري (Gy) تقسيم په څيرونکو وړانگو انرژي ډوز په واحد دگري (Gy)

نسبي بيالوژيکي اغيزمنتيا په نسجونو کې دکوبالت شپيته راديواکتيو عنصر د مقايسه کونکو وړانگو يا د ستاندارد (Standard) وړانگو او د څيرونکو وړانگو انرژي اندازه د حاصل تقسيم سره مساوي دی کوم چې په همغه کچه بيالوژيکي اغيزي منځ ته راوړي لکه چې د کوبالت شپيته مقايسوي وړانگي يې را منځ ته کوي .

نسبي بيالوژيکي اغيزمنتيا په مرسته سره د دتوپيرلرونکو وړانگو نا څرگنده انرژي ډوز پيدا کولای شو کوم چې په همغه کچه بيالوژيکي ناوړه اغيزي منځ ته راوړي لکه چې دکوبالت سرچيني يو گري Gy انرژي ډوز يې را منځ ته کوي. د بېلگه په ډول دنوموړي کميت په مرسته سره د څيرونکو وړانگو همغه کچه انرژي ډوز مخ وينه کولای شو چې پنځوس په سل کې وگړي د **مرگ** سره مخامخ کوي او د وړانگو دغه اندازه په ( LD<sub>50</sub>=Letal Dose ) سره بنودل کيږي.

Organs د بدن غړي	Equivalent dose × Weighting factor = effective Dose اغيزمن ډوز = دوزن فکتو ضرب معادل ډوز		
Gonads جنسي غده	50 mSv	×	0,25 = 12,5 mSv
Mamma تی یا ماما	50 mSv	×	0,15 = 7,5 mSv
red bone marrow دهډوکوسره ماغزه	50 mSv	×	0,12 = 6 mSv
Lung سری	50 mSv	×	0,12 = 6 mSv
Thyride تایرايد	50 mSv	×	0,03 = 1,5 mSv
Bone surface دهډوکومخ سطحه	50 mSv	×	0,03 = 1,5 mSv
other five organs د بدن پاتي پينځه غړي	50 mSv	×	0,06 × 5 = 15 mSv = 50 mSv

۲۴- الف جدول: په پورتنی جدول کې د بدن هر یوه غړي لپاره د اغيزمن ډوز برخه محاسبه شوېده کله چې په یوه وارسره ټول بدن په پنځوس ملي سيورت 50 mSv وړانگي رنا شي.



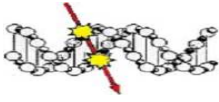
**دپام وړ:** د بدن په حجرو کې دایونایز کونکو وړانکو ناوړه اغیزې هغه وخت پوره اټکل کولای شو چې دنوموړو وړانکو لاندني فزیکي او بیالوژیکي خواصو او پارامټرو parameters په هکله پوره مالومات په لاس کې ولرو:

- د وړانگو جذب شوي انرژي په واحد ډگرې
- د وړانگو ډول چې په نسجونو کې توپیر لرونکي اغیزې لري او واحد يې سيورت دی
- د وړانگو پمقابل کې د بدن د هر یوه غړي توپیر لرونکي حساسیت چې داغیزمن ډوز په مرسته سره په نظر کې نیول کېږي او له دې کبله د وړانگو د رښتونې خطر په اټکلو کې د یوه مهم فزیکي کمیت په توګه ورڅخه کار اخیستل کېږي

### پوښتنې (Questions):

- ۱-۷ د وړانگو هغه ډوز چې د اندازې وړ دي څه نومېږي او واحد يې څه دی؟
- ۲-۷ یو ګرې په څومره کچه وړانګې دي؟
- ۳-۷ یومسلکي کار پوه ته د یوې بهرنۍ رادیواکتیوسرچینې څخه یوملي ګرې 1mGy الفا وړانګې، بیتا وړانګې او ګاما وړانګې رسېدلې دي. دنوموړو وړانگو ټول معادل ډوز دهغه بدن ته څومره دی؟
- ۴-۷ د احمدوزن یوسلو ډولس کیلوګرام او دمحمودوزن شپږ پنځوس کیلوګرام دی. دواړو ته د یوې سرچینې څخه پینځه ملي ګرې 5mGy وړانګې رسېږي. دهغوی دواړو معادل ډوز سره یوشان دی؟
- ۵-۷ یومسلکي کارګر ته چې وزن يې سل کیلوګرام دی لس ژول انرژي ورسیده. د وړانګو انرژي ډوز يې څومره ده؟
- ۶-۷ یوچا ته لس ګرې بیتا وړانګې اولس ګرې الفا وړانګې رسېدلې دي. ددواړو وړانګو معادل ډوز سره یوشان ده؟





## دریمه برخه

### اتم خپرکی

د بدن په حجرو باندې د ایونایز کونکو وړانگو  
فزیکی، کیمیاوي او بیالوژیکی اغیزې

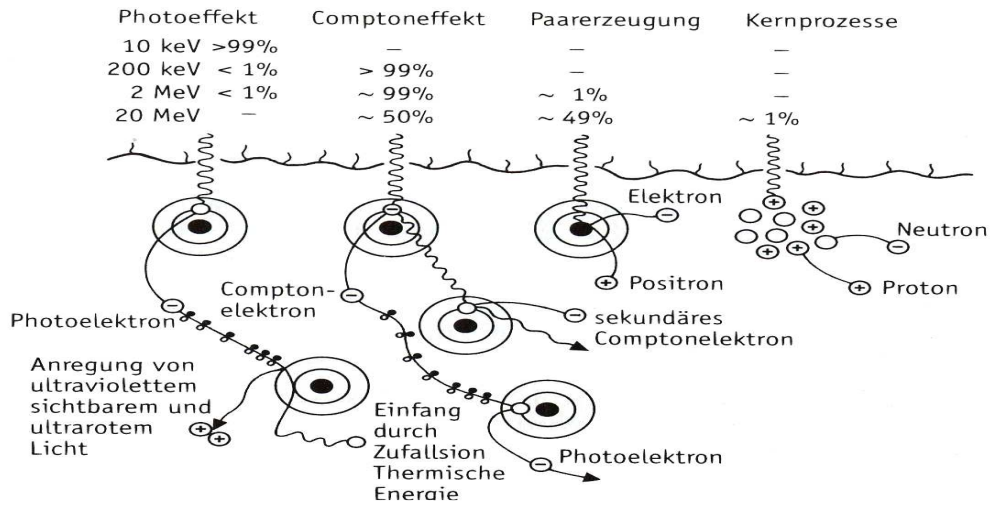
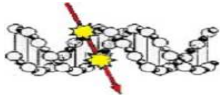
(Physical, biological and chemical effects  
of ionizing radiation on body cells)

#### لومړئ: فزیکی اغیزې (Physical effects)

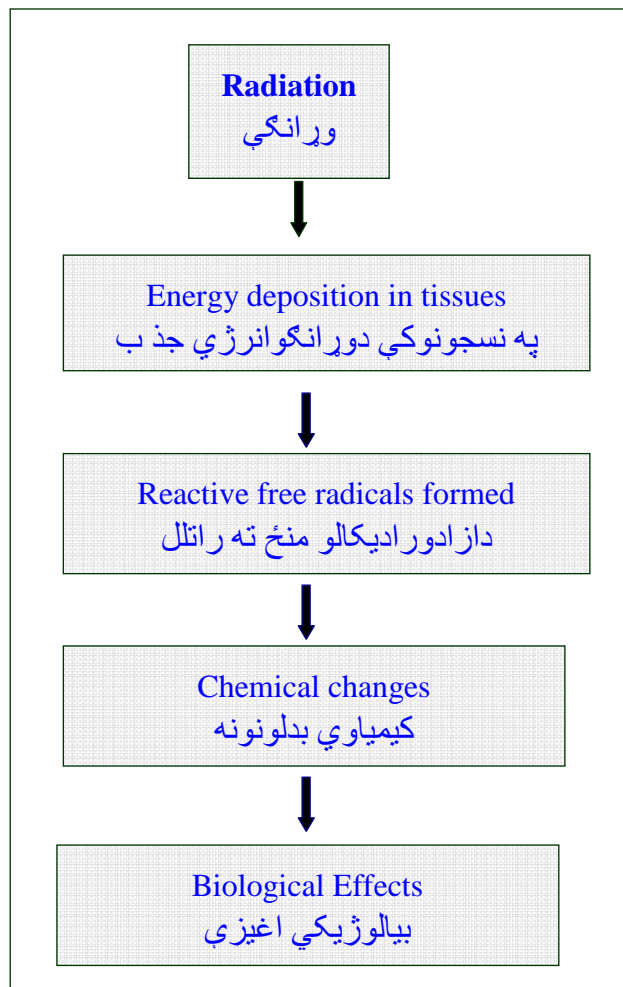
د انسانانو عصبي حجری نه شي کولای چې د ایونایز کونکو وړانگو ناوړه او خطر لرونکي اغیزې حس کړي بلکه یوازې د تخنیکي آلو، فزیکی، کیمیاوي او په تیره بیا د بیالوژیکی کړنلارو او تگلارو په مرسته سره د وړانگو شته والی څر گند کیدای شي. د وړانگو اندازه کول هغه وخت امکان لري چې د وړانگو اغیزې په بدن کې پاتې شي او مور بیا ددې اغیزو له مخې د وړانگو انرژي دوز تر لاسه کړو او بیا په روغتیا باندې دهغوي د زیان یا خطر کچې اټکل وکړو.

کله چې ایونایز کونکې وړانگې پر یوه بیالوژیکی ژوندی ماده ولگیري نو لکه د یوې نه ژوندی مادې په څیر په لومړي پړاو کې یوه فزیکی پر وسه پیل کیري یانې د ژوندی مادې د مالیکولونو او اټومونو سره هر اړخیز غبرگون کوي. په پایله کې د ژوندی مادې مالیکولونه او اټومونه الکترونه دلاسه ورکوي او د ایونایزیشن او هیجان کولو پروسه صورت نیسي.

په ۵۸- شکل کې د یوې مادې د اټومونو سره د ایونایز کونکو وړانگو هر اړخیز غبرگونونه لکه کمپتون اغیزه، Compton effect، فوتو اغیزه photo effect، د جوړه ذرو پیدایشت pair production او هستوي تعاملونه ښودل شوي دي. نوموړې اغیزې درنا شوو وړانگو د انرژي تابع دي. د بیلگه په ډول که د فوتون وړانگو انرژي لس کیلو الکترون ولت (10 keV) و منو، نو د فوتو اغیزه نهه نوي په سل (99%) او که شل میگا الکترون ولت (20 keV) و منو، نو یو په سل (1%) هستوي تعاملونه منځ ته راځي.



۵۸- شکل: په ماده کې د فوټون وړانګودانرژي انتقال هر اړخيزې فزيکي کړنلارې بنودل شوي دي. په دې شکل کې مثبت چارج دجمعي او منفي چارج دمفني په علامه سره بنودل شوي دي. د کين خوانه شي خواته (فوټو اغيزه، کمپتون اغيزه، د جوړه ذرو پيدايننت، دهستي چاودنه) (7)



۵۸- شکل: په يوه بيالوژيکي ماده کې دورانګوفزيکي ، کيمياوي اوبيالوژيکي غبرګون



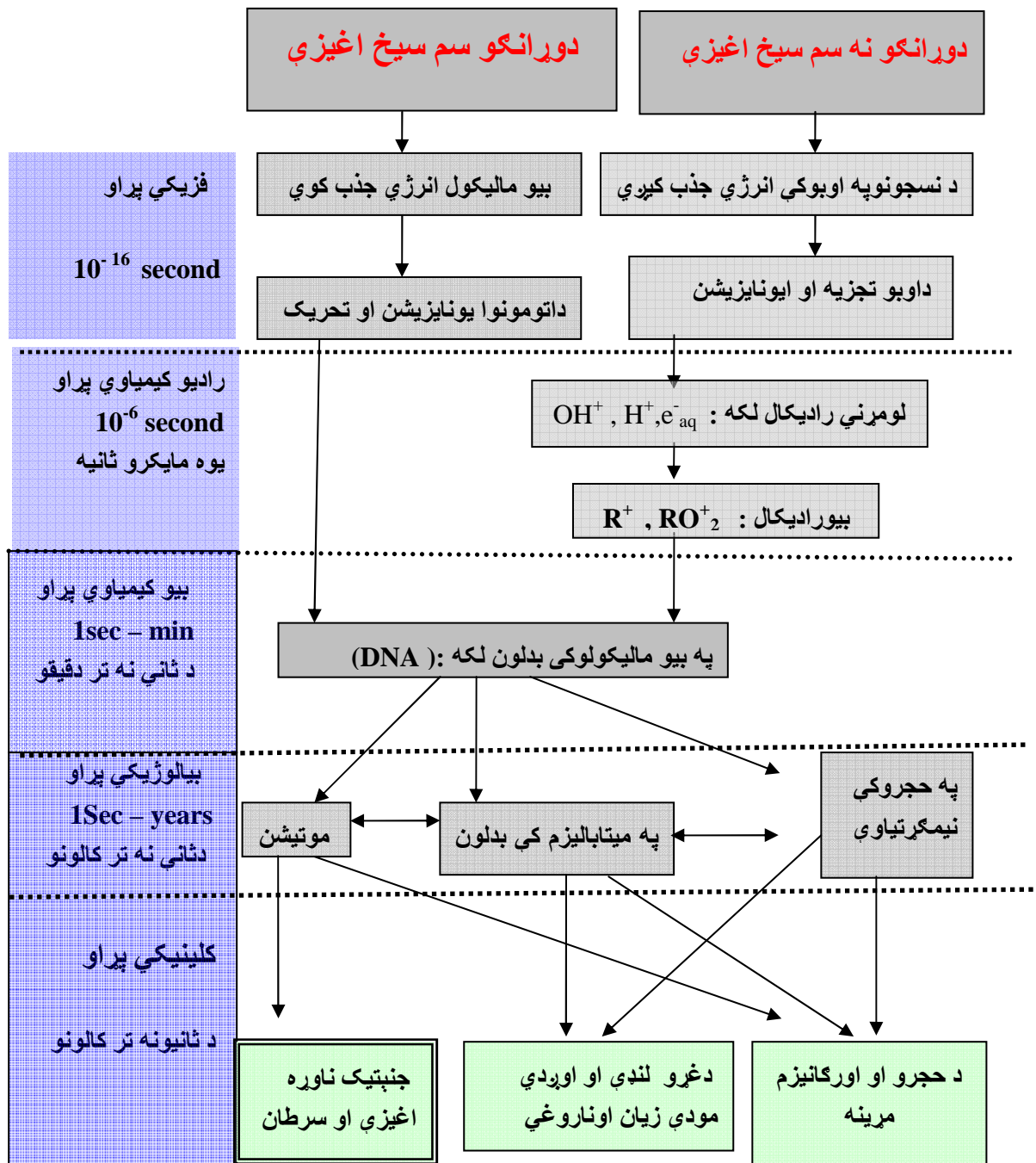
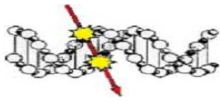
## دويم: دورانګو کيمياوي او بيالوژيکي اغيزي ( Chemical and Biological effects of ionizing radiation)

کله چې الکترومقناطيسي وړانګې د حجرې ماليکولوسره فزيکي غبرګون تر سره کړي نو د يوې ثانيې زرمې برخې څخه په کمه موده کې ( $10^{-18} - 10^{-3}$  seconds) فزيکي، کيمياوي او بيالوژيکي تعاملونه پيل کيږي چې په پايله کې د فوټون انرژي په نسجونو کې جذب کيږي او د بيو ماليکولونو اړيکي پرې کيږي. د بېلګه په ډول لکه زهرجن او مغلق کمپلکس کيمياوي مرکبونه ( $R^+; RO_2^+$ )، داوبوتجزیه (Radiolys) ، ازاد ډير فعال راديکال (Free active radicals)، مثبت او منفي چارج شوي ايونونه منځ ته راځي ( $OH^{\cdot}$ ). برسیره په دې، دنسجونوپه الکترولايت (Electrolyt) کې د تيزابي، الکالي او خنثي ليول ( $pH = -\log[H^+]$ ) کچه دنورمال حالت څخه بدلېږي. توليد شوي ايونونه په خپل وار سره د حجرې او د چاپيريال ماليکولوسره داسې ډول کيمياوي تعامل کوي چې په پايله کې د هغوي د پروټينونو (Proteins) اړيکود پرې کولو سبب (لامل) گرځي. د بېلګه په ډول د يو الکترون ولټ څخه تر پينځه ډيرش الکترون ولټه پورې انرژي (1eV-35eV) په کارده ترڅود يوه بيوماليکول د ايوناييزيشن کړنلاره منځ ته راشي.

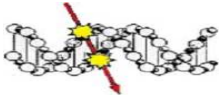
**دپام وړ:** (تيزابي  $pH < 7$ ، خنثي  $pH = 7$ ، الکالي  $pH > 7$ )

### داوبوراديو لا يزياء تجزيه کړنلاره (Radiolys)

کله چې ايوناييز کونکي وړانګې د حجرې په سيتوپلازما (Cytoplasma) ولګيږي او هلته داوبو يوه ماليکول لکه  $H_2O$  سره غبرګون وکړي نو د يو لړ فزيکي او کيمياوي تعاملاتو په پايله کې داوبو دغه ماليکول کيمياوي اړيکي پرې کيږي او په کوچنيو برخو تجزيه کيږي. په دې ترڅ کې ازاد الکترونه لکه اوبه زن الکترون ( $e^-_{aq} = Aqueous$ )، پروټونه  $H^+$ ، او ځيني نور مثبت او منفي چارج شوي کمپلکس بيوماليکولونه لکه داوبو يو ايوناييز شوي مثبت ماليکول ( $H_2O^+$ )، هايډروجن پر اکسايډ (Hydrogen peroxide =  $H_2O_2$ )، د ازاد هايډروکسيل راديکال ( $OH^{\cdot}$ ) گروپ چې د يوه هايډروجن او يو اکسيجن اټوم څخه جوړ دی او د هايډروجن راديکال ( $H^{\cdot}$ ) منځ ته راځي. نوموړي راديکال چې ځيني يې د ازاد راديکال يانې خپلواک راديکال (free radical) په نامه سره هم ياديږي د سمبول د پاسه د يوه ستوري په علامه سره (\*) په نښه کوو. ټول ازاد راديکال په لوړه کچه کيمياوي فعاليت لري دا ځکه چې په بهرني مدار کې طاق (odd) شمير الکترونه لري او له دې کبله د شاوخوا غرو بيوماليکولوسره يو الکترون شريک کوي او په اخيرکې کيمياوي اړيکې منځ ته راځي. په پايله کې همدغه عضوي مرکب د ترون يو الکترون دلاسه ورکوي او سمدلاسه تجزيه کيږي او په دې ډول خپل بيولوژيکي اغيزمنتوب او اهميت بايلي. په ۲۵- جدول کې نوموړي راديکال په مفصل ډول سره تشریح شوي دي.



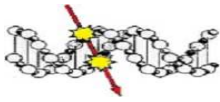
۵۹- شکل: په بدن کې دالکترومقنا طیسي وړانگو فزیکي ، بیوکیمیایوي او بیولوژیکي هر اړخیزې اغیزی بنودل بنوي دي. دپام وړ ده چې دورانگو کلینیکي اغیزی د ثانیو څخه تر کالونو پورې وخت نیسي اوله دې کبله دطبیعي نورو ناوړه اغیزوسره دهغوي توپیر ثبوت کول پیرسخت تمامیږي.



	<p>د هایدروجن اتوم مثبت ا یون یا نی یو پروتون</p>
	<p>د هایدروجن اتوم یو رادیکال چې په باندني مدار کې یو نا جوت الکترون لري</p>
	<p>دهایدروکسیل منفي ايون چې مدارونه يي په نهو مثبت چارجونو او لسو منفي چارجونوباندې ډک شوي دي او له دې کبله یو نا جوت الکترون نه لري.</p>
	<p>دهایدروکسیل رادیکال چې په مدارونو کې نهه مثبت چارجونه او نهه منفي چارجونه لري او په باندني مدار کې یو نا جوت الکترون لري</p>
	<p>داوبو سره دورانگو دغبرگون په ترڅ کې لومړی یوازاد الکترون منځ ته راځي چې بیا ډیر زرد اوبوڅلورومالیکولوڅخه احاطه (ایسار) کيږي او له دې کبله ورته اوبه زن الکترون (Solvated) هم ویل کيږي.</p>

۲۵- جدول: کله چې وړانګې داوبو سره غبرګون وکړي نو په پایله کې ازاد رادیکال، مثبت او منفي چارج شوي مالیکولونه منځ ته راځي چې په پورتنیو شکلونو کې ښودل شوي دي (15) .

په ۶۰- شکل کې داوبوسره دورانگو دغبرګون او تجزيې په پایله کې هر اړخیز کیمیاوي کړنلارې ښودل شوی دي چې په پایله کې تعامل کوونکي مرکبونه ورڅخه پیدا کيږي. نوموړې کړنلاره د رادیو لایز (Radiolys) په نامه سره یادېږي په نوموړي تجزيه کې د سولوبند الکترون (Solvated electron) او یا په بل عبارت د اوبه زن الکترون  $e^-_{aq}$  اهمیت د یادولوږدي چې داوبو څلورومالیکولوڅخه احاطه شوی دی. نوموړی یو ازاد الکترون دی چې د اوبومالیکول ډیر مثبت چارج شوي هایدروجن اتوم ته ډیر وړ نږدې دي او ډیر منفي چارج شوي نایتروجن اتوم څخه لرڅه په لیرې

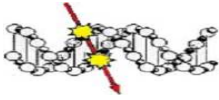


واتن کې پروت دی. همدا سبب (لامل) دی چې داسې یو اوبه زن الکترون بریښنايز ډیپول یانې دوه قطبه (Dipole) خاصیت ځانته غوره کوي او دکیمیاوي هر اړخیزو فعال تعاملونو مسئول گڼل کېږي. څرنګه چې خپلواک رادیکال په ځانګړي توګه داسې خواص لري چې په لوړه کچه دنورویو مالیکولوسره د یوه پایښت لرونکي کیمیاوي تعامل سبب (لامل) ګرځي نوله دې کبله کولای شي چې په یوه حجره (ژونکه) کې مهمو مالیکولونو لکه ډي این ای DNA په مالیکول کې بنسټیز بدلون راولي. داوبو رادیولایز کړنلاره په ۳۸- شکل کې ښودل شوې ده.

د حجرې ډي این ای DNA ته د زهرجنو خپلواکو رادیکالو بیالوژیکي زیان دورانګوانرژي دوز سره سم سیخ متنا سب ده. هر څومره چې ډیر خپلواک رادیکال دورانګوپه واسطه منځ ته راځي په هماغه کچه د سرطان یوې حجرې د پیدا کیدلو احتمال هم زیاتېږي. د بېلګه په ډول لکه د  $OH^*$  رادیکال چې یو ډیر پیاوړی او زورور کساید کوونکی خاصیت لري او له دې کبله په آسانی سره د هایډروجن یو اټوم د ډي این ای DNA مالیکول څخه را وباسي او په پایله کې د نوموړي مالیکول د شکر او فوسفات (Sugar phosphate) تر منځ اړیکې پرې کيږي.

<p>1. Ionisation von <math>H_2O</math>-Molekülen  <math>H_2O \rightarrow H_2O^+ + e^-</math></p> <p>2. Das positive Ion zerfällt  <math>H_2O^+ \rightarrow H^+ + \dot{O}H</math>          (OH-Radikal)</p> <p>3. Das Elektron reagiert mit einem weiteren Wassermolekül  <math>e^- + H_2O \rightarrow OH^- + \dot{H}</math>          (H-Radikal)</p>	<p>دورانګو په لګیدلو سره داوبو یو مالیکول ایونایز کيږي او په پایله کې داوبو مالیکول یو مثبت ایون او یو خپلواک الکترون منځ ته راځي. دغه خپلواک الکترون بیا وروسته د اوبو څلورو مالیکولو څخه احاطه کيږي او یو بریښنايز ډیپول (Dipole) ورڅخه جوړيږي. نوموړی الکترون ته له دې کبله اوبه زن الکترون هم ویل کيږي (<math>e^-_{aq}</math>).</p> <p>داوبو مالیکول یو مثبت ایون تجزیه کيږي اود هایډروکسیل رادیکال <math>OH^*</math> اود هایډروجن مثبت یون <math>H^*</math> منځ ته راځي.</p> <p>یو خپلواک الکترون داوبو مالیکول سره کیمیاوي تعامل کوي اود هایډروکسیل منفي ایون <math>OH^-</math> اود هایډروجن یو رادیکال <math>H^*</math> منځ ته راځي.</p>
--	---

۶۰- شکل: په دغه شکل کې داوبو یوه مالیکول سره د الکترو مقناطیسي وړانګود نه سم سیخ اغیزې کړنلاره ښودل شوې ده چې په پایله کې داوبو یو مالیکول په چارج شوو ایونو او خپلواکو رادیکالو تجزیه کيږي. په یوه بیالوژیکي ماده کې دورانګو نوموړي اغیزه د رایو لایز په نامه سره یادېږي (Radiolysis) چې په لاندې پړاوونو کې ویشلای شو (7).



- **په لومړي پړاو کې** یو فوتون داوبوپه یوه خنثی مالیکول باندې لگيږي کوم چې د ۶۰- شکل په پاسنی برخه کې بنودل شوی دی. د ایونیزیشن څخه وروسته یو الکترون او داوبومثبت چارج شوی مالیکول ( $H_2O^+$ ) لاس ته راځي.
- **په دوهم پړاو کې** داوبو مثبت چارج شوی مالیکول یا ایون په خپل وار سره تجزیه کيږي او دهایدروجن اتوم مثبت ایون او یو اکساید کونکی هیدرواکسیل رادیکال مالیکول ( $HO$ ) منځ ته راځي.
- **په اخري پړاو کې** همغه خپلواک شوي الکترون د اوبو یوه بل خنثی مالیکول سره یوځای کيږي او دهایدروجن یو رادیکال او هایدرواکسیل منفي چارج شوی ایون ورڅخه لاس ته راځي. برسیره پردې دهایدروجن یو مالیکول  $H_2$  هم منځ ته راتلای شي چې بیا نوموړی په خپل وارسره دیوه اکسیجن  $O_2$  مالیکول سره هایدروجن پراکسید  $H_2O_2$  جوړوي چې دورانگو دزیان کچه نوره هم پیاوړې کوي. داوبو رادیولایزکیمیاوي معادله په لاندې ډول لیکلای شو.

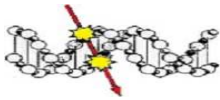
$H_2O \rightarrow OH^* + H^*$	داوبو مالیکول چاودنه
$OH^* + OH^* \rightarrow H_2O_2$	دهایدروجن پراکسید جوړښت
$H_2O_2 + OH^* \rightarrow HO_2^* + H_2O$	د اوبومالیکول او یو رادیکال جوړښت
$HO_2^* + HO_2^* \rightarrow O_2 + H_2O_2$	د اکسیجن او دهایدروجن پراکسید جوړښت
$HO_2^* + OH^* \rightarrow O_2 + H_2O$	د اکسیجن او د اوبو مالیکول جوړښت

### په نه عضوي مرکباتو کې دورانگوکیمیاوي اغیزې

د بدن ډیرنه عضوي مرکبات دورانگودغبرگون په پایله کې په اکساید بدلیږي. د بېلگه په ډول په وینه کې دوه قیمتته اوسپنه  $Fe^{++}$  په درې قیمتته اوسپنه  $Fe^{+++}$  اوږي. نوموړې کرنلارې ته **کیمیاوي ډوزیمېټري** **Chemical Dosimetry** هم ویل کيږي چې د لومړي ځل لپاره د یوه جرمني کیمیا پوه Fricke له خوا رابرسیره او کشف شوه.



نوموړې کیمیاوي ډوزیمېټري په درملنه کې دورانگودناوړه اغیزو په پیژندنه کې خورا اړین رول لري. د بیلگې په ډول نوموړې تگلاره د بدن په وینه کې داوسپني ډاکساید کولوپه کرنلاره کې خورا ډیر کارول کيږي. کله چې وړانگې په یوه مایع کیمیاوي مرکب ولگيږي نوخنثی اتومونه په الکترونو اوایونو تجزیه کوي. یوه داسې ازادشوی الکترون ته ثانوي الکترون هم وایي اوپه مایع چاپیریال کې دگني شمیرغبرگونوپه پایله کې هر ځل لږبرخه حرکي انرژي دلاسه ورکوي. دبیلگه په ډول داوبومالیکول دایونایزیشن لپاره لږ څه 13 eV اود تحریک لپاره لږ څه 7 eV انرژي ته اړتیا شته.



### په عضوي مرکباتو کې دورانگوکيمياوي اغيزې

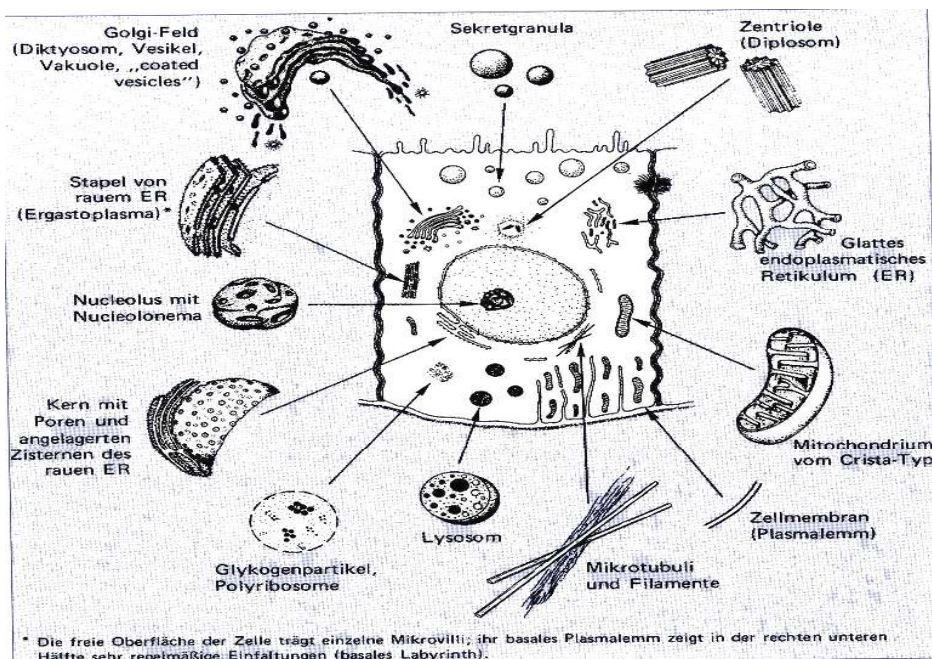
په عضوي مرکبات شته دي چې دورانگو د غبرگون په پايله کې په اکسايډ بدلېږي او د هاپروجن اتومونه د لاسه ورکوي. هغه راديکال چې په نوموړي کړنلاره کې منځ ته راځي کولای شي چې د گڼ شمير نورو کيمياوي تعاملاتو د پيل سبب (لامل) وگرزي. د بېلگه په ډول د الکولو کړنلاره Dehydration، دامينو اسيد کړنلاره Desamination او په تيره بيا هغه امينو اسيد چې د SH-Group گروپ ورسره تړلی وي لکه Cystein او Cystamin او نور چې د هواد اکسيجن سره کيمياوي تعامل کوي او له دې کبله دورانگو اغيزې په ثبوت رسېدلای شي. داځکه چې نوموړي اسيد د لاندني کيمياي تعامل سره سم په ډيره اسانۍ سره په اکسايډ بدلېږي.



په نوموړي کيمياوي تعامل کې ډيسلفا ډي او اوبه منځ ته راځي. د دغه رنگه کيمياوي تعامل څخه په درملنه کې د وړانگو څخه د ځان ساتنې په موخه گټه اخيستل کېږي. د بېلگه په ډول دغه او ځيني نور مواد شته دي چې د وړانگو د خطر دمخ نيوي او د ځان ساتنې په موخه خلکو ته د پروفېلاکس Profelax په ډول ورکول کېږي. داځکه چې نوموړي مواد هغه ناوړه راديکال چې دورانگو په واسطه منځ ته راغلي وي لکه OH- گروپ ځان ته رانيسي او نه پرېږدي چې نوري بيالوژيکي ناوړه اغيزې ترسره کړي او يا بيوکيمياوي تعاملونه د عضوي مرکبونو سره جوړ کړي.

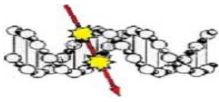
### د حجري جوړښت (Cell structure)

د بدن اود هرې بيالوژيکي مادې بنسټيز واحد حجره (ژونکه) جوړوي. په ٦٠- الف شکل کې د بدن يوې نورمال او روغې حجري جوړښت ښودل شوی دی. يوه حجره (ژونکه) د يوه ميمبران يا غشا، يوې هسته او سيتو پلازما څخه جوړه ده. په هسته کې يو کنترول کوونکی سيستم شته دی چې د هستې (nucleus) په نامه سره يادېږي.



٦٠- الف شکل: د بدن يوې نورمال حجري (ژونکې) جوړښت (9)





یوه حجره (ژونکه) لږ څه اتیا په سل 80% کې داو بوڅخه جوړه شوی ده او پاتې شل په سل 20% کې بیالوژیکي کمپلکس مرکبونه لکه پروتین او ازاد کاربوها یدرات تشکیلوي.

د یوه ستر سړي په بدن کې د بېلگه په ډول لږ څه پنځوس تریلوینه  $(10^{18})$  حجری اټکل کيږي

د حجری په هسته کې یو ډیر مهم مالیکول شته دی چې د ډی اوکسي ریبونوکلیک اسید (Deoxyribonucleic acid) په نامه سره یادیږي او لنډیز یې په ډی این ای (DNA) سره کيږي. نوموړی نامتو مالیکول د حجری جوړښت، د حجری د میتوزیس (Mitosis) یا نی د ویشتوب کړنلاره او د حجری د ژوند هر اړخیزې نورې دندې کنترول کوي. د نوموړي مالیکول ډیره اړینه (مهه) دنده د بېلگه په ډول د خپل ځان کټ مټ یو شان یوه کاپي کول د یا دونې وړ ده. په ۶۱- شکل کې د ډی این ای مالیکول شول شوی دی چې د کروموزوم په منځ کې دڅو غزول شوو برخو په بڼه پروت دی.

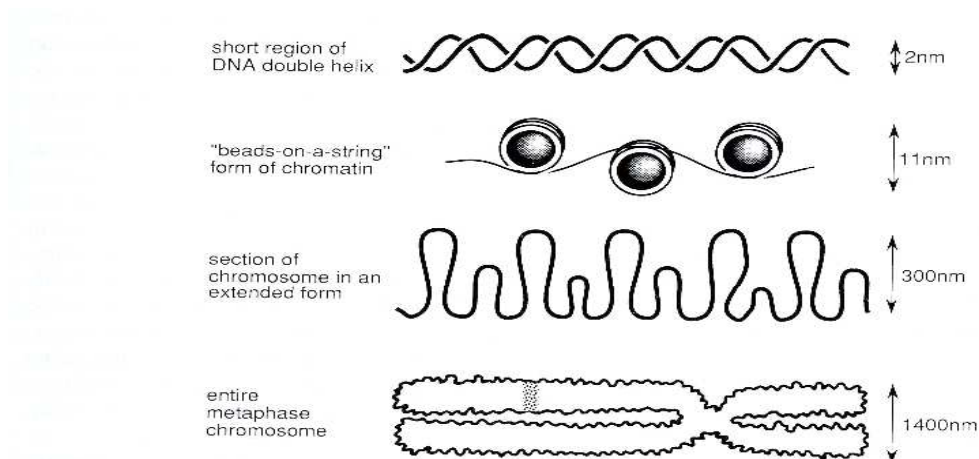


Figure 2.5. Illustration of the relative sizes of the DNA helix, the various stages of folding and packing of the DNA, and an entire chromosome condensed at metaphase.

۶۱- شکل: د حجری یو کروموزوم اود ډی این ای هیلیکس (DNA helix) نسبي غټوالي کچه او همدارنگه د ډی این ای توپیر لرونکي تاوشوي او غونډ شوي پړاونه ښودل شوي دي. د بېلگي په ډول د پاس نه ښکته خواته: دوه نانومتر  $(2\text{nm} = 2 \times 10^{-9} \text{m})$ ، یوولس نانو متر، درې سوه نانومتر او لاندنی کروموزوم پخپله یوزرو څلور سوه نانومتر غټوالی لري (26)..

**د پاس نه ښکته خواته:**

- ۱- د ډی این ای غبرگ تاوشوي مزي یوه کوچنی برخه ۲- کروماتین ۳- د کروموزوم یوه غوړیدلې برخه ۴- په لاندنی برخه کې د مېټا فزیو بشپړ کروموزوم ښودل شوی دی. د نوموړي شکل په شی خوا کې دویکتورونو (غشی) په مرسته سره د کروموزوم او د ډی این ای DNA غټوالي په واحد دنانو متر  $(\text{nm} = 10^{-9} \text{m})$  سره ښودل شوی دی (28).



د انسان په بدن کې دوه ډوله حجرې شته دي چې د ویشتوب او ډیر بڼت په اړوند د یوه بل څخه توپیر لري.

- ☞ لومړۍ: بدني یا سوماتیک حجرې (Somatic cells)
- ☞ دویم: جنسي یا جنېټیک حجرې (Genetic or germ cells)

د بدني حجرو ویشتوب ته میتوزیس (Mitosis) او د جنسي حجرو ویشتوب ته مایوزیس (Meiosis) ویل کیږي. کله چې یوه بدني حجره (ژونکه) په دوه برخو وویشل شي نو دوه نوې حجرې منځ ته راځي چې هر ه یوه حجره (ژونکه) د اصلي حجرې په شان کټ مټ یوشان کروموزوم لري. دانوې پیداشوې حجرې بیا په خپل وار او ډارتیا سره سم نور هم خپل ویشتوب ته پایښت ورکوي. بدني حجرې په لاندې ډول سره ویشل شوي دي.

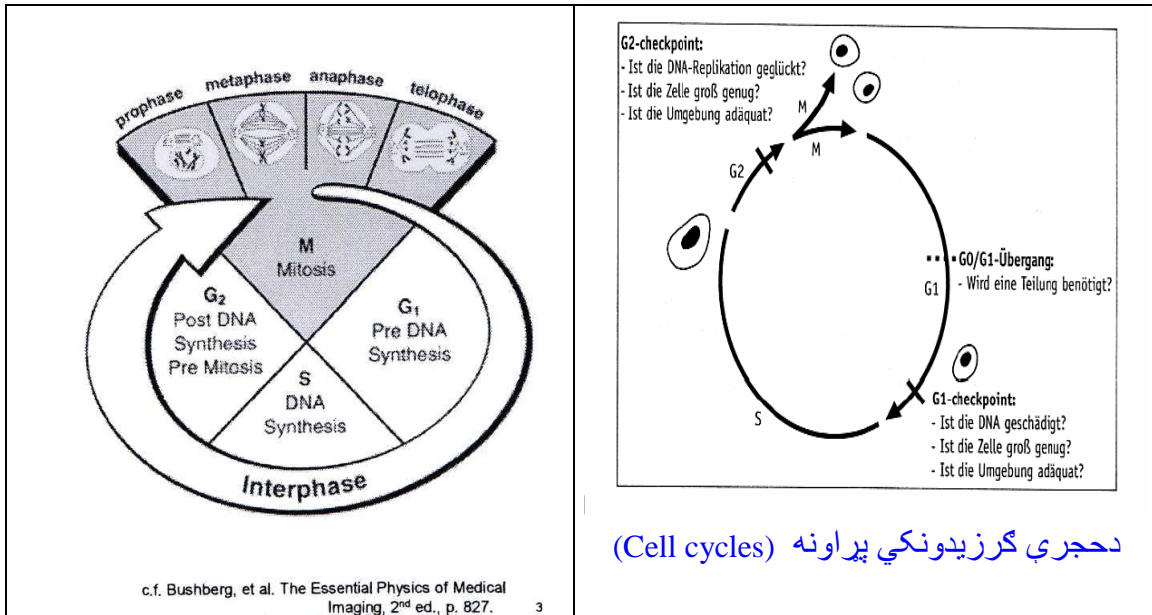
☞ لومړۍ: د سټم حجرې (Stem cells). نوموړې داسې بدني حجرې دي چې د سټي حجرې په بڼه یې تعبیر کولای شو او په لومړي سر کې په خپل منځ کې سره یو شان اودیوه او بل څخه توپیر نه لري او برسیره په دې د لا یتنا هې ویشتوب ور تیا لري. هغوي کولای شي چې نورې نوې سټم حجرې منځ ته راوړي او بیا د هغوي څخه د ویشتوب وړ نورې تو پیر لرونکې حجرې او نسجونه چې ځانگړي دنده په غاړه اخلي تو لید کړي. د بېلگه په ډول لکه د ویني جوړونکي سټم نسجونو حجرې چې د هډوکوپه ماغزو کې پرتې دي (Bone marrow hematopoietic stem cells)، د پوستکي سټم نسجونو حجرې، د معدې موکوز پوستکي سټم نسجونو حجرې

☞ دویم: تیرېدونکې حجرې (Transit cells): نوموړې داسې حجرې دي چې د ویشتوب په کړنلاره کې د یوه ډول حجرې ډلې څخه په بل ډول حجرو باندې اوړي. د بېلگه په ډول لکه یو رېټیکولوخیټ (Reticulocyte) چې د ویني یوه اومه (Immature) حجره (ژونکه) تشکیلوي په اخیرکې د سروکرویاتو په یوه پخه حجره (ژونکه) (erythrocyte) باندې اوړي.

☞ دریم: پخې شوي حجرې (Mature cells): نوموړې هغه ډله حجرې دي چې پوره پخې شوي دي او اضافه نوره ویشل کیږي او نه په نورو تو پیر لرونکو حجرو اوړي (Fully differentiated). د بېلگه په ډول لکه د عضلاتو حجرې او د عصبي سیستم حجرې.

### په بدن کې څلور ډوله مهم نسجونه د یادولو وړ دي:

د بېلگه په ډول لکه د اعصابو نسجونه، د عضلا تونسجونه، اپیتېل نسجونه (Epithel tissue) او پاسته نېبلونکي نسجونه شته دي. نوموړي نسجونه په خپل وار سره ځانگړي غړي جوړوي چې خپله ټاکلي دنده تر سره کوي. دنوموړو غړود حجرو د ویشلو او ډیرښت موده او کړنلاره د یوه او بل سره توپیر لري. د بېلگي په ډول د اعصابو حجرې د سړي د زیریدلو څخه وروسته بیا گرد سره نه ویشل کیږي او د بلي خوا په بدن کې داسې حجرې هم شته چې د څو ساعتونو څخه وروسته ویشل کیږي او د اړتیا سره سم نوې حجرې منځ ته راوړي.



۶۲- شکل: دوخت په تراود یوې حجرې را گرزیدونکی پړاونه یا دوره (Cell cycles) په لاندنیو تورو لکه (G; S; M) باندې بنودل شوي دي. د  $G_1$  پړاوپه پیل کې دویشتوب یانې ډیرښت اړتیا تر غورلاندې نیول کیږی او بیا ور باندې پریکړه کیږي. دنوموړي پړاو په اخیر کې یوه بله برخه شته ده چې دازموینې ټکی ورته ویلای شو ( $G_1$ -Checkpoint) او دلته یوځل بیا دپوښتنې ازمویل کیږي چې(7):

دې. این. ای. (DNA) خو به زیانمن یا نیمگړی نه وي؟

حجره(ژونکه) پخپله په کافي اندازه سره غټه ده؟

دحجرې چاپېریال دژوند په تړاو پوره مسا عد خواص لري؟

د  $G_0$  څخه د  $G_1$  پړاو په تیریدلو کې دا پوښتنه را پورته کیږي چې :

دحجرې وپشتوب ته اړتیا شته ده او که نه؟

کله چې د  $G_2$  پړاوپیل کیږي نولاندې پوښتنې تر سره کیږي:

په اصلي توگه د دي این ای کټ مټ کاپي کیدل Replication په بریالیتوب سره تر سره شوه؟

حجره(ژونکه) پخپله په کافي اندازه سره غټه ده؟


دحجرې چاپېریال دژوند په تړاو پوره مسا عد خواص لري؟


### د پام وړ:

یوه حجره(ژونکه) د میتوز M او د  $G_1$  په پړاو کې دورانگو، دواگانواو کیمیاوي دهرجنوموادو په مقابل کې ډیر حساسیت لري خو د S په پړاو کې دورانگو سره بیا دومره زیات حساسیت نه لري اوله دې کبله مقاومت (Resistant) هم نه ښيي .





**کله چې ایونایزکونکي وړانگي د بدن په یوه حجره (ژونکه) ولگيږي نو لاندني بيالوژيکي هر اړخيزي اغيزي منځ ته راتلای شي.**

په بيالوژيکي ماده کې وړانگي هيڅ ناوړه اغيزي منځ ته نه راولي   
 د وړانگو اوبیالوژيکي مادې ترمنځ یو فزيکي غبرگون تر سره کيږي چې په پایله کې ماليکولونه ایونایزکيږي او یا دکولومب قواو په اساس اتومونه په **تحريک (پا رولو)** راځي. دنوموړي فزيکي کرنلاري څخه بیا وروسته بيالوژيکي اغيزي پيل کيږي. د بيلگه په ډول کله چې ديورانيم الفا يوه ذره ديو چا بدن ته ننوځي او هلته د نسجونو سره غبرگون وکړي او خپله ټوله انرژي د لاسه ورکړي نو په دې ترڅ کې دحجروماليکوسره لږڅه سل ذره **تکرونه** تر سره کوي.


د حجرې په منځ کې هر اړخيز زهرجن مواد منځ ته راځي او له دې کبله مهم **انزایمونه** خپله دنده پوره نه شي تر سره کولای او حجره (ژونکه) د منځه ځي 


**حجره (ژونکه) خپل ژوند د لاسه ورکوي دا ځکه چې دورانگو د ناوړه اغيزي په پایله کې په کروموزومو کې نه جوړېدونکي موتېشن صورت نيسي او له دې کبله د حجرې دتنفس کولوپروسه په تپه دريږي کوم چې دکروموزوم په واسطه کنترول کيږي (Apoptosis).**

**حجره ژوندی پاتې کيږي خو په کروموزومو کې د موتېشن (Mutation) نيمگړتيا د ټاکلو انزایمو په مرسته پوره نه جوړيږي او په خپل حال پاتې کيږي اوله دې کبله نوموړي نيمگړتيا دمیتوز په کرنلاره کې د بدن د اړتيا وړحجروپه پوره کولوکې منځ ته راځي.** 

که وړانگي په جنسي حجروکې موتېشن راولي نو راتلونکو نسلونو ته نوموړي نيمگړتيا انتقال کيږي چې د هر اړخيزو ناروغيو او **عيبناکو اولادونو** د زيږيدلو سبب (لامل) کړځيدلای شي. 

دمیتوز کرنلاره دورانگو دغبرگون په اساس خپل نورمال سرعت د لاسه ورکوي او په تپه دريږي نو له دې کبله دارتيا وړ نوې حجرې منځ ته نه شي راتلای (No Regeneration).

**باې ستندر اغيزي:** (Bystander effects) دورانگو يوه داسې اغيزه ده چې رنا شوي حجرې کولای شي چې گاونډيو هغو حجرو ته هم زيگنا لونه واستوي کوم چې هيڅ رنا شوي نه وي. په پایله کې په همدغو نه رنا شوو حجرو کې هم موتېشن منځ ته راتلای شي. 

دورانگو په مقابل (مخامخ) کې د وينې حجروچورونکي سيستم لکه د پلنوهډوکو سره مازغه ، جنسي حجرې ، د لومفا تیک غدو حجرې (lymphatic glands cells) د بدن نورو حجرو په پرتله زیات حساسیت ښيي. 

ایونایزکونکي وړانگي داسې څپې لري چې د بيالوژيکي مادې اتومونه په اهتزاز (لرزيدنه) (Vibration) نه شي راوستلای او له دې کبله په حجره (ژونکه) کې د تودوخي درجه په ډيره لږ کچه پورته ځي. د بيلگه په ډول دکوبالت سرچينې يو گري وړانگي لږ څه يو په زرمه برخه د سانتي گراد تودوخي لوړوي. دغه فزيکي اغيزه دورانگوداندازه کولوپاره مساعده نه ده.

په يوه بيالوژيکي ماده کې دورانگو ناوړه اغيزي په لاندنيو فزيکي او بيالوژيکي کمیتونوپورې هم اړه لري. د بيلگه په ډول لکه دورانگودول، د چاپېريال جوړښت، دورانگو انرژي کچه، دحجرو په حساسيت، دحجرې راگرزېدونکي پړاونه (Cell cycles) اونور.



	<p><b>A :</b> حجره (ژونکه) ژوندی پاتې کيږي خودسرطان په یوه حجره (ژونکه) اوږي. دا په دې مانا چې د ویشتوب کړنلاره په تپه نه دريږي او بې شمیره لورگاني حجرې (Daughter cells) منځ ته راځي چې په پایله کې یوه غټه کولوني (colony) ورڅخه جوړيږي. د میتوز په کړنلاره کې هره یوه حجره (ژونکه) ویشل کيږي او د خپل ځان کټ مټ یو شان اوکاپي شوي دوه نوي حجرې منځ ته راځي.</p>
<p><b>B :</b> حجره (ژونکه) په لومړي پړاو کې د میتوز کړنلاره تر سره کوي خو د نوو پيدا شوو دوو حجرو څخه یوه مړه کيږي (†) او بله یې دوه ځله نور هم د میتوز وړتیا تر لا سه کوي او په پای کې ټولې لورگاني حجرې د منځه ځي</p>	<p><b>B :</b> حجره (ژونکه) په لومړي پړاو کې د میتوز کړنلاره تر سره کوي خو د نوو پيدا شوو دوو حجرو څخه یوه مړه کيږي (†) او بله یې دوه ځله نور هم د میتوز وړتیا تر لا سه کوي او په پای کې ټولې لورگاني حجرې د منځه ځي</p>
<p><b>C :</b> د میتوز کړنلارې په ترڅ کې حجرې دمنځه ځي</p>	<p><b>C :</b> د میتوز کړنلارې په ترڅ کې حجرې دمنځه ځي</p>
<p><b>D :</b> حجره (ژونکه) خپل رېښتونی جوړښت د لاسه ورکوي او بڼه یې دا سی اوږي چې خپله اصلي دنده نه شي تر سره کولای. نو له دې کبله دځان وژني لاره غوره کوي</p>	<p><b>D :</b> حجره (ژونکه) خپل رېښتونی جوړښت د لاسه ورکوي او بڼه یې دا سی اوږي چې خپله اصلي دنده نه شي تر سره کولای. نو له دې کبله دځان وژني لاره غوره کوي</p>

په ۶۳- شکل کې د بدن یوې حجرې هر اړخیز برخلیک (سرنوشت) بنودل شوی دی کله چې د ایونایزکونکو وړانگوتر تشعشع یانې رڼا (Irradiation) لاندې راشي (7).

### د وړانگوپه واسطه د یوې حجرې دمنځه تللو ډولونه

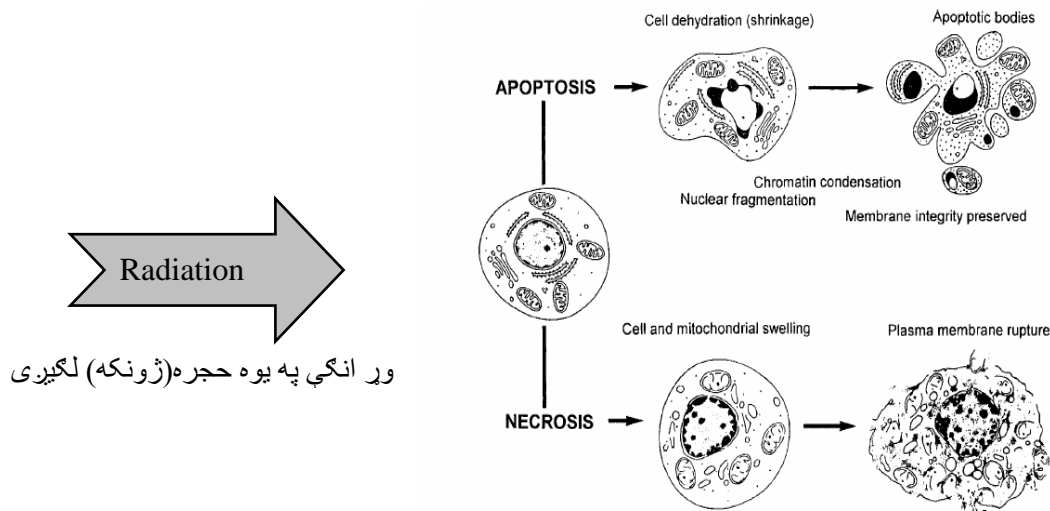
کله چې وړانگې په یوه حجره (ژونکه) ولگيږي نو د هغوي څخه ډیرې حجرې سمدلاسه نه مري بلکه همداسې فعال پاتې کيږي او یو څو ځله نور هم دخپل و ویشتوب کړنلاره تر سره کوي. یوه حجره (ژونکه) په درې ډوله سره خپل ژوند دلاسه ورکوي چې په ۶۴- شکل کې بنودل شوي ده.

➤ **نېکروزیس (Necrosis) :** حجره (ژونکه) خپله دنده نه شي تر سره کولای اوله دې کبله پروتین او انزایم هم نه جوړيږي. په پایله کې د حجرې پوښ مېمبران (Cell membrane) دمنځه ځي او ټول مواد ورڅخه دباندې راوځي.



➤ **اپوپتوزيس (Apoptosis):** نوموري ڪرنا لارهه دحجري پروگرام شوي ڄان وڙني په نوم سره ياديري. داپوپتوزيوله ڄان وڙنه د يوه ٽاڪلي جين په پريڪره سره چي په ڪروموزومو ڪي ڄاي لري تر سره ڪيري او له دي ڪبله دحجري ميمبران په پيل ڪي دمنڃه نه ڄي.

➤ **ڪلونوگينڪ مرينه (Clonogenic death):** د سرطان په حجرو ڪي يو په سل برخه داسي حجري شته دي چي هغوي ترمخه ديوي ڄانگري حجري ڄخه دويشتوب په ڪرنا لارهه سره منڃ ته راغلي دي اوديوي بلي سره په جنبيٽيڪ ڊول بيخي يوشان دي. نوموري حجري داسي خاصيت لري چي دويشتوب ڪرنا لارهه بي لايتهاهي (بي ڪچي) دوام لري. خو ڪله چي دويشتوب لايتهاهي ورتيا د لاسه ورڪري نوپه ڪلينيڪي تر او ورته ڪلونوگينڪ مرينه ويل ڪيري.



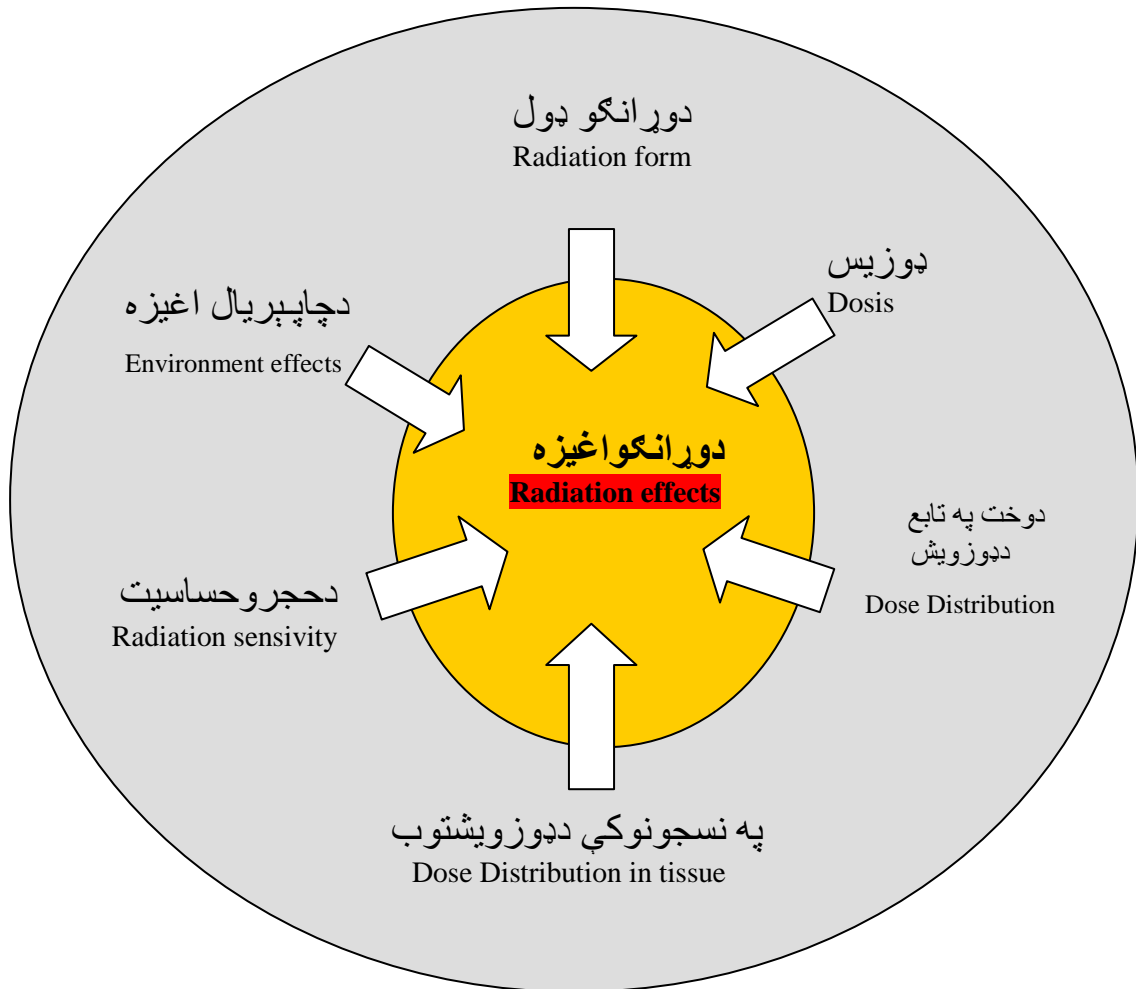
ور انگي په يوه حجره (ڙونڪه) لگيري

۶۴- **شکل:** په پورتنني شکل ڪي دورانگودغيرگون په پايله ڪي ديوي حجري د منڃه ٽللو دوه ڪرنا لاري بنودل شوي دي چي يوه بي د ڄان وڙني ياني اپوپتوزيس (Apoptosis) اوبله بي د نيڪروزيس (Necrosis) په نامه سره ياديري.

☑ د ڄان وڙني په ڪرنا لارهه ڪي د حجري د منڃ ڄخه اوبه دباندې راوڙي (Dehydration) او بيا حجره (ڙونڪه) پخيل ڄان ڪي سره ننوڄي. په پايله ڪي په ڪوچنيو ٽوٽو (Fragments) تجزيه ڪيري.

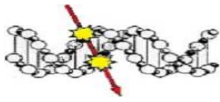
☑ د نيڪروزيس په ڪرنا لارهه ڪي پخيله حجره (ڙونڪه) او ميتوڪونڊريوم (Mitochondrium) پرسيري او بيا ورپسي د پلازما ميمبران ياني غشا پري ڪيري.

**يادونه:** د بدن يوه نورمال حجره ڪولاي شي چي ڊٽول عمر په موده ڪي په اعظمي توگه تر اويا 70 ڄلو پوري خپل ڄان وويشي. د سرطان حجره دهغوزيگنالونوڄخه سرغرونه ڪوي چي د حجري په جينوڪي دويشلو شمير ڪنٽرول ڪوي. دا په دي مانا چي دسرطان حجره په خپل سراو بي شميره ڄان وويشي.



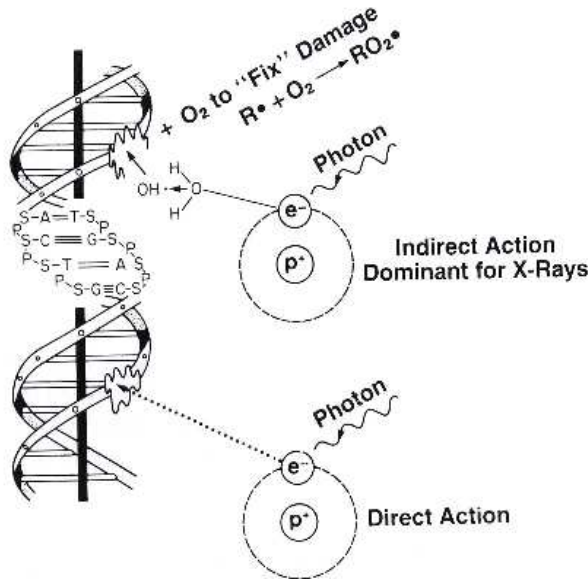
۶۵- شکل: په یوه بیالوژیکي ماده کې دورانگواغیزه (Radiation effects) دپورتنیو یادشوو بیوفزیکي کمیتونو سره سم سیخ تر اولري.

- ☠ **دورانگو ډول:** لکه الفاء، بیټا، گاما، نیوترون، پروتون او کازمیکي وړانگي
- ☠ **د انرژي دوز:** لکه دلوري کچي انرژي چې د یو سیورټ ( $> 1\text{Gy}$ ) نه پورته قیمت ولري او د ټیټي کچي دوز چې د دوه نیم سوه ملي سیورټه ( $< 250\text{mSv}$ ) څخه بنسټه وي.
- ☠ **د چاپیریال اغیزه:** لکه رادیواکتیو مواد، کیمیاوي او بیالوژیکي زهرجن مواد، تودوخی، فشار
- ☠ **د حجرو حساسیت:** لکه دمیتوز په پړاو کې دورانگو او کیمیاوي دواگانو پمقابل کې د حجري حساسیت او غبرگون دنورو پړاونو په پرتله ډیر لوړ وي
- ☠ **دوخت په اړوند په نسجونو کې دورانگوویش او په نسجونو کې د انرژي دوزو ځایزویشتوب.**



### دورانگو سم سیخ او نه سم سیخ غبرگون

کله چې ایونایز کوونکي وړانگي د بدن په حجرولگيري نو د دوه ډوله بیوفزیکي کرنلارو په بنسټ هغوي ته زیان رسولای شي چې یو یې د سم سیخ (direct action) او بل یې د نه سم سیخ (indirect action) غبرگون په نامه سره یادیري او په ۶۶- شکل کې شودل شوی دی.



۶۶- شکل: د کروموزومو ډي این ای (Deoxyribonucleic acid = DNA) په برخه کې د ایونایز کوونکو وړانگو سم سیخ (direct action) او نه سم سیخ (indirect action) غبرگون بنودل شوی دی (26).

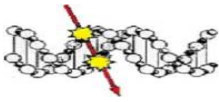
### لومړی: دورانگو سم سیخ یا مستقیم غبرگون (Direct action)

په نومړي فزیکي کرنلاره کې یوفوتون سم سیخ د ډي این ای DNA په مالیکول باندې لگيري اوسمدلاسه د ایونایزیشن پروسه صورت نیسي او ورپسې یو کیمیاوي بدلون منځ ته راځي. دغه ډول فزیکي کرنلاري ته دورانگو سم سیخ غبرگون یا اغیزه ویل کیږي.

د فوتون وړانگي د کروموزومو خنثی اتومونو او مالیکولوته سم سیخ دومره ډیره انرژي انتقال کوي چې د خپل مدار څخه بیخي راوځي او په دې توگه یو یا څو الکترونه ورڅخه جلا او یایي ور با ندي ډیر و لای شي او په پایله کې اتوم په مثبت او یا منفي چارج شوي ایون بدلیږي. په یوه داسې فزیکي کرنلاره کې چې د ایونایزیشن په نامه سره یا ډیري ایونایز کوونکي وړانگي خپله یوه برخه انرژي د لاسه ورکوي، که چیرته د فوتون وړانگي د اتوم الکترونوته یوازي دومره انرژي انتقال کړي چې دنني مدار څخه باندني لوړ پوړي مدار ته وځیري نو دغه رنگه عملي ته لمسون (Excitation) ویل کیږي.

دپام وړ: دانرژي جذب کیدل او بیالوژیکي وروستی اغیزې دواړه په همغه بیو مالپکول کې صورت نیسي چې په پایله کې د بیو مالپکول د ایونایزیشن او تحریک کیدلو سبب (لامل) گزي.





## دويم: دورانگو نه سم سيخ يا غير مستقم غبرگون (Indirect action)

په نوموړي فزيکي کرنلاره کې لومړی يو فوتون د حجرې د اوبو یوماليکول سره غبرگون کوي او یوازی هایدروکسيل (HO) ماليکول منځ ته راځي. نوموړی ماليکول بيا په خپل وار سره د ډي اين اي ماليکول DNA سره کيمياوي تعامل تر سره کوي. دغه ډول فزيکي کرنلاري ته دورانگو نه سم سيخ اغيزه ويل کيږي.

د فوتون وړانگې خپله انرژي سم سيخ نه بلکه غير مستقيم دنورو راديکالوپه مرسته گاونډيو بيالوژيکي ماليکولو ته انتقال کوي. په ډي اړوند په بدن کې داوبو د تجزيې کرنلاره دنوموړو وړانگو د نه سم سيخ اغيزې يو وتلي بېلگه کيدای شي چې په ٦٠ شکل کې بنودل شوی ده.

## دورانگوسم سيخ او نه سم سيخ اغيزوکلينيکي پایله

دورانگو نوموړي سم سيخ او نه سم سيخ فزيکي، کيمياوي او بيالوژيکي اغيزې د بدن په ميتا با ليزم کې دومره ناوړی بدلون راوستلای شي چې د ځينو غروگن شمير حجرې هغوی ته د وررسيدلي زیان له مخې يا داچې خپله دنده په بشپړ توگه سرته نه شي رسولای او يا داچې بيخي د منځه ځي. د ايونايژکونکو وړانگو دغه ناوړه اغيزې په تيره بيا په هغو حجرو باندې پيري دي څومره چې په هغوي کې د ميتوز (Mitosis) يانې ويشني کرنلاره پيره وي. د بېلگه په ډول دويني سپين کرويات، جنسي حجرې او نور. خو دنوموړو حجرو په پرتله ذره عضلاتو حجرې، داعصابود سيستم حجرې د ټول عمر په اوږدوکې نه ويشل کيږي يانې د ميتوز پر وسه صورت نه نيسي او له ډي کبله نه نوي کيږي. د بدن دنوروغرو ټولي حجرې د پينځه کالو څخه وروسته بيخي نوي کاپي کيږي. **دا په ډي مانا چې پينځه کاله وروسته د هر سري څخه يو نوی سري جوړيږي.**

کله چې د يوې حجرې يوه مهمه برخه د بېلگه په ډول لکه ډي اين اي پخپله د چاپيريال د زهرجنو او خطرناکو موادو لکه د کيمياوي زهرجنو موادو، د چاپيريال وړانگو، د چاپيريال تودوخي اونورو تر ناوړو اغيزو لاندې راشي نودهمغې حجرې په دنده کې يو ژور بدلون راوستلای شي. که څه هم دغه زیان په لوموړي وخت کې يوازي په همغه يوه حجره (ژونکه) کې پروت وي خو دوخت په تيريدلو سره همدغه زیان بيا لوموړی همغه غړی ته او بيا وروسته د بدن نورو غړو او برخوته مخ په وړاندې ځي. دا ځکه چې زيانمن شوي حجرې ديوي خوا د بدن اړتيا نه شي پوره کولای او د بېلې خوا دويشلو دکنترول دنده د لاسه ورکوي. د چاپيريال د نوموړو موادو ناوړه اغيزې د ډي سبب (لامل) گرزيدلای شي چې په همغه يوه حجره (ژونکه) کې دومره فيزيولوژيکي اومورفولوژيکي بدلون منځ ته راولي چې په پایله کې هر اړخيزې ناروغی لکه د سرطان ناروغی، ذره ناروغی، د بدن ددفاع سيستم کمزورتيا اونور منځ ته راتلای شي.

په ٦٧- جدول کې دايونايژکونکو وړانگوسم سيخ غبرگون Direct action او دورانگو نه سم سيخ غبرگون Indirect action بنودل شوی دی. دلويونکو وړانگوبڼه په کرواوتاشووکربنوشودل شوي. هایدروجن ايون  $H^+$ ، هایدروکسيل گروپ  $OH^-$  او هایدروجن پر اکسايډ، دورانگونه سم سيخ اغيزو په پایله کې منځ ته راځي.



<p>دورانگو نه سم سيخ غبرگون Indirect action</p>	<p>دورانگو سم سيخ غبرگون Direct action</p>	<p>په يوه بيالوژيکي ماده کې دورانگو د سم سيخ او ناسم سيخ غبرگون په پايله کې يا داچې زيانمن شوی بيوماليکول بيرته جوړيږي او يا داچې په دي.ان.اي کې Mutation منځ ته راځي.</p>
		<p>د موتېشن ډولونه لکه: دجين په حجرو کې بدلون، د بدن په حجرو کې بدلون او يا داچې حجره (ژونکه) مړه کيږي.</p>
<p>← 10<sup>-17</sup> to 10<sup>-5</sup> seconds →    ← minutes to decades →</p>		<p>لاندى افقي محور د وخت تيريدلوموده رابني چې د نانو ثانيو څخه پيل او تر پيړيو پورې رسيږي</p>

۶۷- شکل: د ايونايښ کونکو وړانگو سم سيخ اغيزی (Direct action) او نه سم سيخ اغيزی (Indirect action) بنودل شوي دي چې په پايله کې د بدن يوه حجره (ژونکه) خپله نيمگړتيا بيرته سمولای شي او يا داچې د سرطان په يوه حجره (ژونکه) اوږي (70).

**تومور (Tumor) :**  
 د بدن نسجونو هر ډول پړسوب (Swelling) او د حجم غټوالي ته تومور ويل کيږي. د بيلگه په ډول لکه التهاب (inflammation)، او يا څو بېست cyst چې د حجروناسم کنترول ميکانيزم په پايله کې منځ ته راځي.

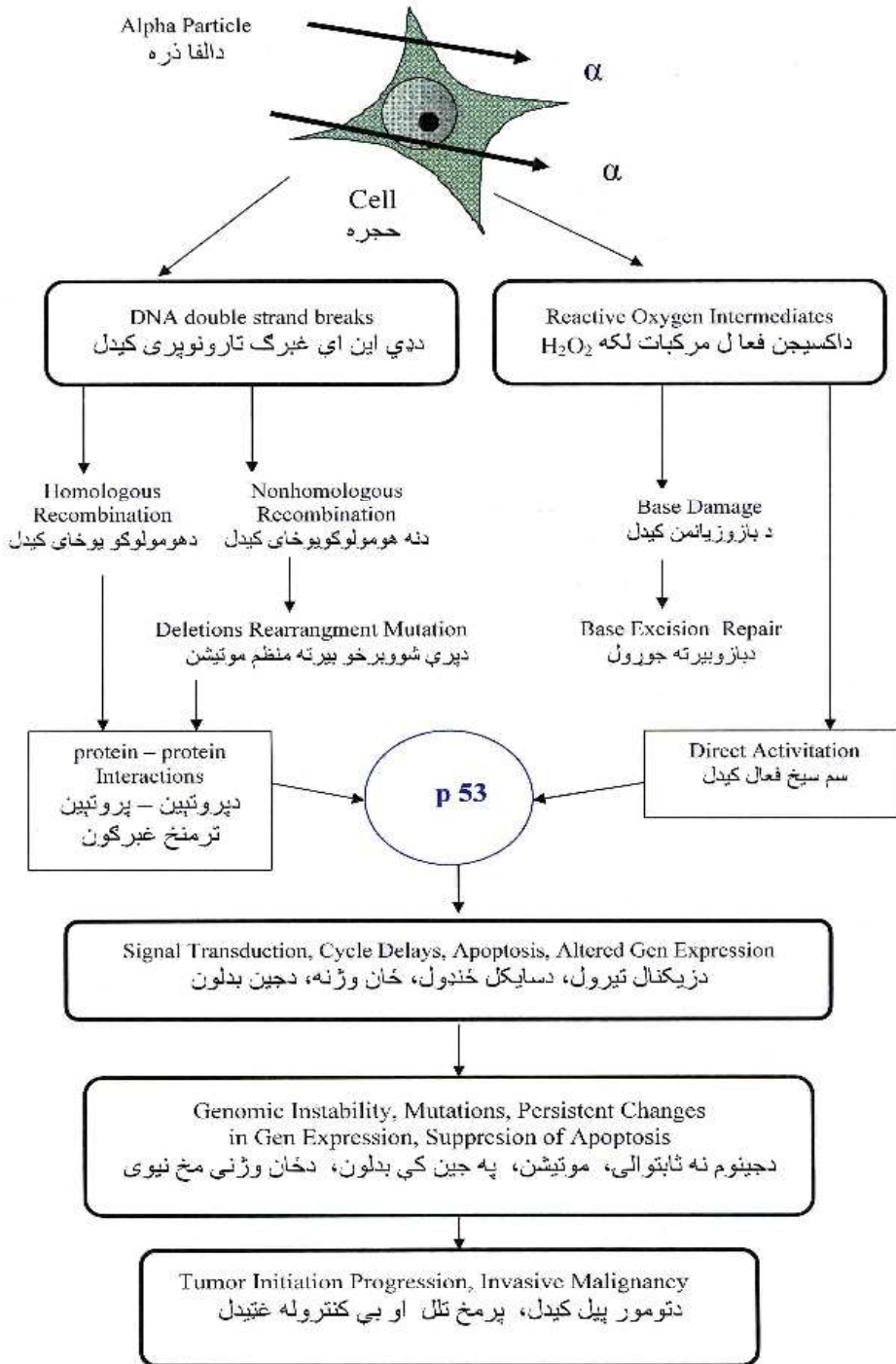


<p><b>فزيکي، بيالوژيکي او کيمياوي تعاملونه</b></p>	<p><b>دوخت موده</b></p>
<p><b>دورانگوسم سيخ اغيزي :</b> د فوتون وړانگي د يوه ماليکول سره غبرگون کوي او د ايووناييزيشن او هيجان فزيکي کرنلاري په پايله کې مثبت اومنفي ايونونه او خپلواک راديکال منځ ته راځي .</p> <p><b>دورانگونه سم سيخ اغيزي:</b> د فوتون وړانگي د ډي اين اي DNA سره سم سيخ غبرگون کوي او د کروموزومو موټيشن سبب (لامل) گرزي.</p>	<p>د غبرگون موده بي د اتو (Atto) (<math>10^{-18}</math> s) ثانيو څخه تر لس مايکرو ثانيو پوري وخت نيسي .</p>
<p>د سم سيخ او نه سم سيخ غبرگون په پايله کې پيداشوي راديکال او ايونونه د حجرې د ماليکولوسره کيمياوي تعامل کوي اوله دې لاري يوې حجرې ته زيان رسوي. د حجرې په هسته کې داسې انزايم اونورميکانيزم شته دي چې نوموړي نيمگرتيا بيرته د منځه وړي. که چيرته دغه نيمگرتيا پوره نه شي نوموتيشن په پايله کې لاندني پيښي منځ ته راتلاي شي.</p> <p><b>الف :</b> حجره (ژونکه) خپل ژوند د لاسه ورکوي.</p> <p><b>ب :</b> د بدن يوه حجره (ژونکه) زيانمنه کيږي او کيدای شي چې په راتلونکي وخت کې د يوې نا څرگندي ناروغۍ او يا د سرطان ناروغۍ سبب (لامل) وگرزي.</p> <p><b>ج :</b> هغه چاته چې وړانگي رسيدلي وي د هغه په اولادونو کې يوه ناروغۍ منځ ته راتلاي شي.</p>	<p>د يوې دقيقې نه تر پلريو پوري وخت نيسي</p>

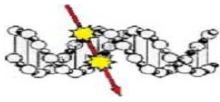
**٢٦- جدول:** په بدن کې د ايووناييزکونکو وړانگو هر اړخيزې فزيکي، بيوکيمياوي او راديوبيولوژيکي اغيزي دوخت په تيريدلو سره بنودل شوي دي.

په ٦٨ شکل کې بنودل شوي ده چې که د الفا يوه ذره د بېلگه په ډول لکه د رادون Radon غاز الفا ذره د سبري يوې حجرې د ډي اين اي DNA غبرگ تاوشوی تار پري کړی نو دورانگود يوې داسې ناوړه اغيزې په پايله کې د سرطان ناروغۍ د منځ ته راتلو احتمال ډير لوړ اټکل کيږي. په نوموړي شکل کې د سرطان يوې حجرې د پيل کيدلو هر اړخيز پړاونه شودل شوي دي.

داکسيجن مرکباتو لکه هايډروجن پر اکسايډ  $H_2O_2$  بيرته فعال کيدل او د ډي اين اي DNA غبرگ هيلیکس پرې کيدل ددې سبب (لامل) گرځي چې د تومور مخه نيوونونکی جين P53 غير فعال شي او په پايله کې يو تومور (Tumor) منځ ته راشي. نوموړی پروټين په ١٩٧٩ م کال کې د David Lane et al له خوا ابرسيږه شو او کله چې د ډي اين اي يوه برخه زيانمنه شي نو د هغه ځای جينودنده کنترول کوي.



۶۸- شکل: کله چې د الفا دوه ذرې په یوه حجره ولگېږي او هلته یوه ذره ددې این ای غیرگ تارپری کړي او بله ذره په سیتو پلازما کې غیرگون وگړي نو په پایله کې دتومورمخه نیوونکی جین p53 غیر فعال کیږي او له دې کبله یو تومور (Tumor) منځ ته راځي .



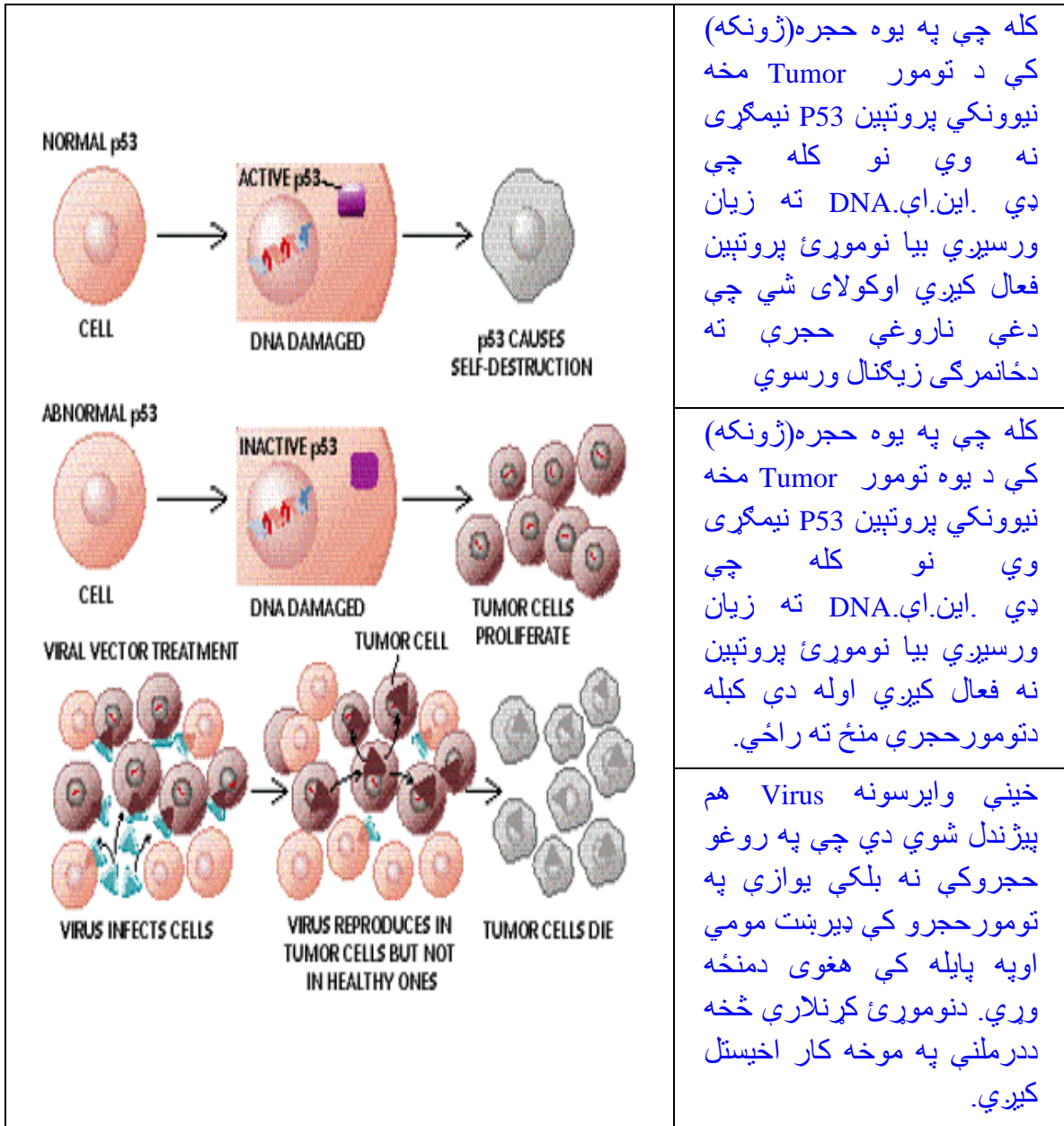
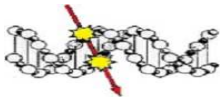
په نوموړي موتیشن کې (P53) دحجرې په کروموزومو کې دجین یوداسې پروتین دی چې د **Tumorsuppressorprotein p53** په نامه سره یادېږي. د نوموړي پروتین مالیکولي وزن درې پنځوس کیلو ډالتن (53kD) اود اولسم کروموزوم **Chromosom 17** یوجین تشکیلوي. په ۱۹۷۹ م کال کې څیړنو په ډاگه کړه چې د نوموړی پروتین دتومور د منځ ته راتللو مخ نیوی کوي. د بېلگه په ډول:

➡ ۱- دحجرې دویشلویانې میتوز کنترول ۲- : کله چې ډي این ای DNA کومې برخې ته زیان ورسېږي دهغې برخې بیرته جوړول ۳- : دارتیا په وخت کې حجرې ته د ځان وژنې زیگنال استول اونور.

تجربو وښودله چې نوموړی پروتین په هغو ناروغانو کې چې دسرطان په ناروغی اخته شوي وي پنځوس په سل کې نیمگړی شوی او زیانمن شوئوي نو له دې کبله په لابراتواري تگلاره کې د (P53) پروتین اندازه کول دناروغیوپه پیژندنه کې تر ټولو غوره ځای نیولي دی.

### د پام وړ:

- یو جرمني بیالوژی پوه تیودور باوري Theodor Baveri 1862-1915 د نونسمی پیری په پیل کې رابرسیره کړه چې که ددووکروموزومو تر منځ د جینو راکړه ورکړه وشي او بیا سره ویلي شي Translocation نوپه پایله کې دهمدغې یوې حجرې څخه دسرطان ناروغی پیل کیږي. داځکه چې نوموړی موتیشن ددې لامل (سبب)لامل)) گزري چې همدغه حجره کې دویشلویانې میتوزکرنلاره د کنترول څخه وزي اود ارتیا نه ډیرې نورې حجرې منځ ته راځي.
- دبیلگې په ډول هغه څوک چې د وینې سرطان په یوډول ناروغی اخته وي لکه (Chronic myel. Leucamia) نوتر نوي په سل ناروغانو کې دنهم کروموزوم یوه برخه د دوه ویستم کروموزوم سره اوبرعکس ددوه ویستم کروموزوم دجین یوه برخه (Gen-Bcr) د نهم کروموزوم جین (Gen-Abl) سره ویلي شوي وي. دغه ډول نوی جین چې منځ ته راځي (Bcr-Abl) یو پروتین دی چې د فیلادلفیا کروموزوم (Philadelphia chromosome) په نامه سره یادېږي. په نوموړي کروموزوم کې(Bcr-Abl) یو پروتین یانې یو غیرعادی جین تشکیلوي چې د هډوکوپه ماغزو کې د وینې جوړونکي پیاوړي ستم حجرو Stem cells ته دا بلنه ورکوي چې خپل ځان وویشي اود ارتیا نه ډیرې حجرې تولید کړي.

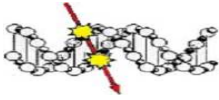


کله چې په یوه حجره (ژونکه) کې د تومور Tumor مخه نیونکي پروتین P53 نیمگړی نه وي نو کله چې دې د DNA ته زیان ورسيزي بیا نوموړی پروتین فعال کيږي او کولای شي چې دغې ناروغې حجرې ته دځانمرگی زیگنال ورسوي

کله چې په یوه حجره (ژونکه) کې د یوه تومور Tumor مخه نیونکي پروتین P53 نیمگړی وي نو کله چې دې د DNA ته زیان ورسيزي بیا نوموړی پروتین نه فعال کيږي اوله دې کبله دتومور حجرې منځ ته راځي.

خیني وایرسونه Virus هم پیژندل شوي دي چې په روغو حجرو کې نه بلکې یوازې په تومور حجرو کې ډیرښت مومي او په پایله کې هغوی دمنځه وړي. دنوموړی کرنلاري څخه ددرملني په موخه کار اخیستل کيږي.

۶۹ - شکل: په پورتنۍ برخه کې ښودل شوي ده چې د Tumorsuppressorprotein p53 پروتین دسم کارکولو په حالت کې یوه ناروغه حجره (ژونکه) دمنځه وړي. دا ځکه چې نوموړی پروتین نه پریري چې دغه ناروغه حجره (ژونکه) خپل ځان وويشي او ډیرښت ومومي. په منځنۍ برخه کې ښودل شوي ده چې که نوموړی پروتین نیمگړی وي (Abnormal P53) نو د سرطان یوه ناروغه حجره (ژونکه) دمنځه نه ځي او بې شمیره خپل ځان ډیرولای شي. دا په دې مانا چې د p53 پروتین د نیمگړتیا په پایله کې یو تومور Tumor پیدا کيږي. داځکه چې دنوموړي پروتین په واسطه دمیتوز کنترول کوونکي دنده دمنځه ځي. دنوموړي شکل په لاندنۍ برخه کې ښودل شوي ده چې څرنگه یو وایرس (Virus) د روغې حجرې په ځای دسرطان یوې ناروغې حجرې دي. این.ای. ته ورننوځي او هلته گڼ شمیر نور وایرسونه تولیدوي چې هغوي په خپل وار سره د سرطان پاتې حجرې د منځه وړي(38).



### د پام وړ:

- په ۱۹۵۳ کال کې دوو برتانوي کارپوهانوهر یوه F.Crick او J.Watson د دې این ای DNA غبرگ تاوشوو تارونو اونوموړي مالیکول جوړښت د یوې فزیکي کرنلارې په مرسته سره چې ډاکسریزډیفراکشن (X-Ray diffraction) په نامه سره یادېږي را برسیره کړ.
- نوموړوپوهانوونښودله چې د یوې حجرې د ژوند ټول مالومات د دې این ای مالیکول په ټاکلو برخو کې خوندي اوپټ پروت دی چې د جین (Gene) په نامه سره یادېږي.
- داهم په ډاگه شوه چې په دې این ای کې دوه ډوله جین ځای په ځای شوي دي چې یو یې اونکو جین (Oncogene) او بل یې تومور سپرېسر جین (Tumor suppressor gene) په نامه سره یادېږي. نوموړي دواړه داسې دندې تر سره کوي چې اونکو جین د حجرې دویشتوب کرنلاره پر مخ بیایي او تومور سپرېسر جین د ویشتوب کرنلاره په هغه وخت کې په تپه دروي چې نور اړتیا ورته نه لیدل کېږي. دا په دې مانا چې دواړه جینونه د یوه او بل په ضد کارکوي او د یوې حجرې دنورمال کارکولو لپاره ددواړو جینو د گډ او سم کارډیوارین دی ترڅو په دې ډول دحجرې دبی ځایه ډیرښت مخه ونیول شي.
- که چیرته دنوموړو دواړو جینونوترمنځ د موتیشن له کبله دغه تعادل دمنځه لاړشي نو داونکو جین له خوا هڅه کېږي چې دحجرې ویشتوب کرنلاره بې کنټروله مخ په وړاندې ولاړه شي او په پایله کې دسرطان ناروغی منځ ته راځي.
- که فرض کړو چې یوه حجره (ژونکه) د یوه موټر سره ورته ده نو داونکو جین دنده دغاز پیدال او دتومور سپرېسر جین دنده لکه دموټر بریک په ډول کارکوي. کله چې دموټر سرعت د خپل ټاکلي برید څخه واوري (اونکوگین ناسم کارکوي) نو د بریک (تومور سپرېسر جین) په مرسته سره موټر سوکه کېږي تر څو دسرک څخه د باندې وه نه وزي. خو کله چې په نوموړو جینونوکې موتیشن منځ ته راغلی وي نو دغه تعادل د منځه ځي.
- دسرطان ناروغی د پیژندلو په موخه د تومور سپرېسر جین لکه P53 ټاکل نن ورځ یوه ډیره مهه کرنلاره تشکیلوي. دا ځکه چې د بدن یوه غړي هغه نسجونه چې د سرطان په ناروغی اخته وي د نوموړي جین اندازه د پخوا په پرتله تغیر کوي.



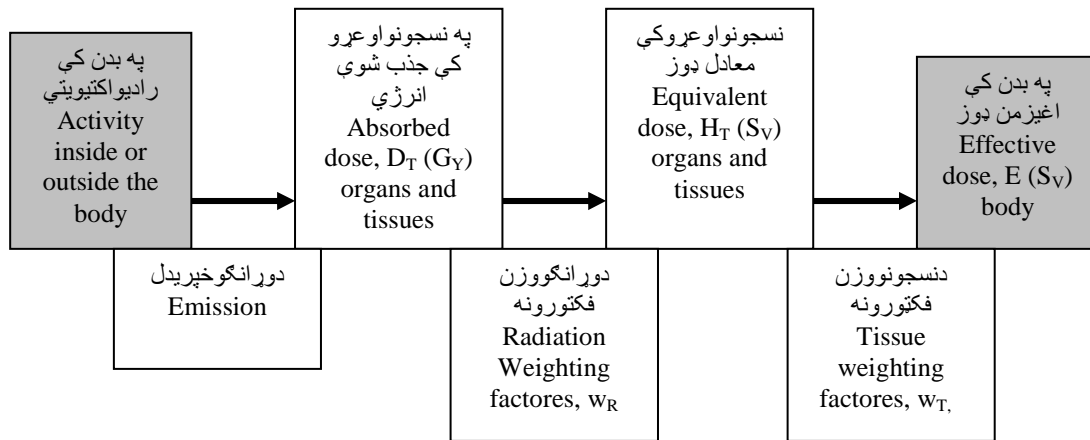
په ۲۲ الف جدول کې يو لړ تومورمخنيوونکي جينونه، دهغوي دندې او همدارنگه په ټاکلو کروموزومو کې دهغوی موقعيت بنودل شوی دی. نوکله چې په يوه تومور سپريسرجين کې موتیشن اويا نيمگرتيا پيدا شي نوپه پايله کې ديوه ټاکلي غري ناروغي د منځ ته راتلو سبب(لامل) کرځي. په لاندني جدول کې دتومورمخنيوونکو جينونومونه په لنډ ډول سره ليکل شوي دي. ديبيلگه په ډول هغه بنځي چې د تيو سرطان په ناروغي اخته وي نودهغوی په حجرو کې د تومورسپريسر جين نوم لنډيز داسې ليکل شوی دی: Breast cancer 1= BRCA1 اويا دسترگودشېکي سرطان دتومورمخنيوونکي جين نوم لنډيز داسې دی: (Retinoblastoma gen = Rb)

Tumor suppressor gene دتومورمخنيوونکي جين نوم	Function دنده	Chromosomal location په کروموزوم کې موقعيت	Tumor types observed دتومورډول
P53	دحجري سايکل يانې گرزیدني کنترول او خان وژنه	17p13.1 اولسم کروموزوم	دماغزوسرطان، دويني سرطان، دتيو سرطان
RB1	دحجري سايکل کنترول	13q14.1-q14.2 ديارلسم کروموزوم	دسترگوربتينا سرطان
BRCA1	دحجري سايکل کنترول، د دي اين اي نيمگرتيا رغول، دپروتين کنترول	17 q21 اولسم کروموزوم	دتيوسرطان او د تخمدان سرطان
PTCH	دپوستکي ريسپيټورونوکنترول	9q22.3 نهم کروموزوم	دپوستکي سرطان
PTEN	پروتين تيروزين فوسفاتاز	10q23.3 لسم کروموزوم	دماغزو سرطان، دتيو سرطان، د غاړې او تايرايډ سرطان
CDH1	دحجرو ترمنځ د نېلولوپروتين	16q 22.1 شپاړسم کروموزوم	دمعدې سرطان

۲۲-الف جدول: ديولر نامتو پيژندل شوو سرطان ناروغي مخنيوونکو جينونو Genes دنده اوکلينيکي

سيندروم Syndroms بنودل شوي دي





۲۲- ب جدول: د یوې راديو اکتیوسرچینې څخه لکه تیحنیسیم 99-Tc دگاما وړانګې خپرېږي او د بدن په غړو او نسجونو کې جذب کېږي. کله چې دغه جذب شوي انرژي دورانگو وزن فکتور سره ضرب کړو نو د غړو او نسجونو معادل ډوز لاس ته راځي. دورانگو کلینیکي او بیالوژیکي خطر د اړخولو او ټاکلو په موخه دا اغیزمن ډوز پیژندل اړین دی. نوموړی فزیکي کمیت د نسجونو وزن فکتور او معادل ډوز د حاصل ضرب څخه تر لاسه کېږي.

### پوښتنې (Questions):

- ۱-۸ دورانگو سم سیخ او نه سم سیخ اغیزې د یوه بل سره څه توپیر لري؟
- ۲-۸ خپلواکر ادیکال څه ته وايي؟
- ۳-۸ په ډي این ای DNA باندې دورانگو ناوړه اغیزې په گوته کړی؟
- ۴-۸ دورانگو انرژي ډوز اود ډي این ای غیرګ تاو شوو تارونو د پرې کیدلو په تړاو څه ډول اړیکې شته دي؟
- ۵-۸ که چیرته په ډي این ای DNA کې دورانگو د غبرګون په پایله کې نیمګړتیا راشي او بېرته د ټاکلوانزایمو په مرسته دغه نیمګړتیا د منځه لاړه نه شي نو کومې ناوړه اغیزې به منځ ته راشي؟
- ۶-۸ کله چې یوه بیالوژیکي ماده کې وړانګې جذب شي نو په خپل وار سره کومې پېښې پرلپسې پېل کېږي؟
- ۷-۸ دورانگو سم سیخ او نه سم سیخ غبرګون د بدن په حجرو کې څه ډول ناوړه اغیزې منځ ته راولي؟
- ۸-۸ کله چې ایونایز کوونکې وړانګې د یوې بیالوژیکي مادې سره غبرګون وکړي نو په پایله کې پرلپسې کومې فزیکي، کیمیاوي او بیالوژیکي پېښې منځ ته راځي؟
- ۹-۸ دورانگو تصادفي اغیزو (ستوخاصیک) او نه ستوخاصیتیک (Deterministic) اغیزو ترمنځ توپیر څه دی؟



## ځلورمه برخه

### نهم څپرکی

#### د یورانیم لاس ته راوړل او راییستلو تکنالوژي

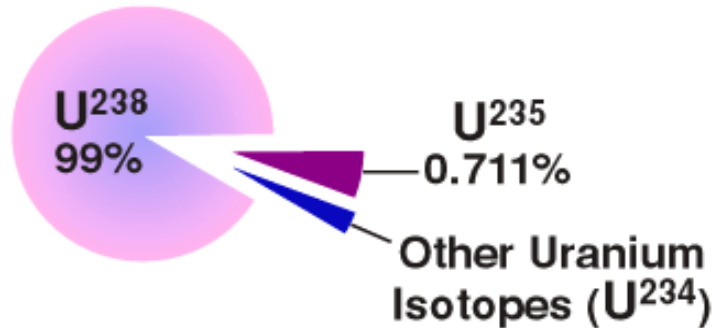
#### (Uranium mining and production)

#### طبیعی یورانیم (Natural Uranium)

په 1789 م کال کې طبیعی یورانیم د لومړۍ ځل لپاره د یوه جرمني کیمیا پوه مارتین هاینریش کلاپروت (Martin Heinrich Klaproth) له خوا رابری سیره شو او د اورانوس سیاری نوم ورکړ شو. دیورانیم عنصر نوم د سیاره اورانوس (Planet Uranus) څخه اخیستل شوی چې په یوناني ژبه کې د اسمان (Sky) مانا ورکوي.

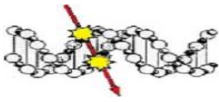
طبیعی یورانیم ددوه ایزوتوپو څخه جوړدی چې یو یی د یورانیم دوه سوه اته دیرش (U-238) او بل یی دیورانیم دوه سوه پینځه دیرش (U-235) په نامه سره یادیري. لومړی ایزوتوپ یانی (U-238) د طبیعی یورانیم لږڅه نهه نوي عشاریه دری په سلو کې (99,3%) او یورانیم دوه سوه پینځه دیرش (U-235) د طبیعی یورانیم لږڅه صفر عشاریه اوه په سل کې (0,7%) تشکیلوي. وروستی ایزوتوپ د یوې خوا د (U-238) ایزوتوپ په پرتله په لوړه کچه رادیو اکتیو خواص لري او د حرارتي نیوترون په جذب کولو سره چوي او د بلې خوا دنوموړي اتومونه یی له باندنیو فزیکي، بیالوژیکي او یا کیمیاوي اغیزو څخه په خپل سر او په طبیعی حالت کې هم چوي (Fission) نو له دې کبله په هستوي بټیو کې دسونگ موادو په صفت دبریبیننا د تولید په موخه او همدارنگه دهستوي وسلو د جوړولو لپاره په کار اچول کیري. نن ورځ یورانیم دوه سوه اته دیرش په ملکي او هم په پوځي برخو کې کارول کیري. د یورانیم یو دیر گټور استعمال په بریدرېټی (Breeder reactors) کې دیادولوریدی. په نوموړي بټی کې U-238 اتوم یو گړندی نیوترون جذب کوي او په پایله کې دخپلې اندازې په پرتله نوي او دیرسونگ مواد یانی پلوتونیم P-239 تولید کیري نسبت ودې ته چې د هستوي ځنځیري تعامل لپاره په کاروي.

داسې اټکل کیري چې په نړۍ کې دیورانیم زیرمي د اتیا کالونوڅخه وروسته خلاصی شي. دیورانیم عنصر لږڅه شپږنیم بیلینونه کاله (6,6 billions) پخوا په سوپر نووا (Super novae) کې منځ ته راغی. سوپر نووا په کایناتو کې په دیره لوړه کچه یوه ځلیدونکي او درنا څخه ډکه چاودنه ده چې هر پینځوس کاله وروسته یو ځل منځ ته راځي. د سوپر نووا ماده دایونایز شوو اتومونو څخه جوړه ده او دیلازما په نامه سره یادیري. دنوموړي هستوي پېښی عمرلنډ دی اولږڅه یوه میاشت وخت نیسي او بیا یی رڼا وروروکمیري اوڅر پیر رنگ ځان ته غوره کوي. په نوموړي وخت کې سوپرنووا دومره انرژي درنا په بڼه خپروي لکه چې لمر یی د لسو بیلینونو په موده کې خپروي.

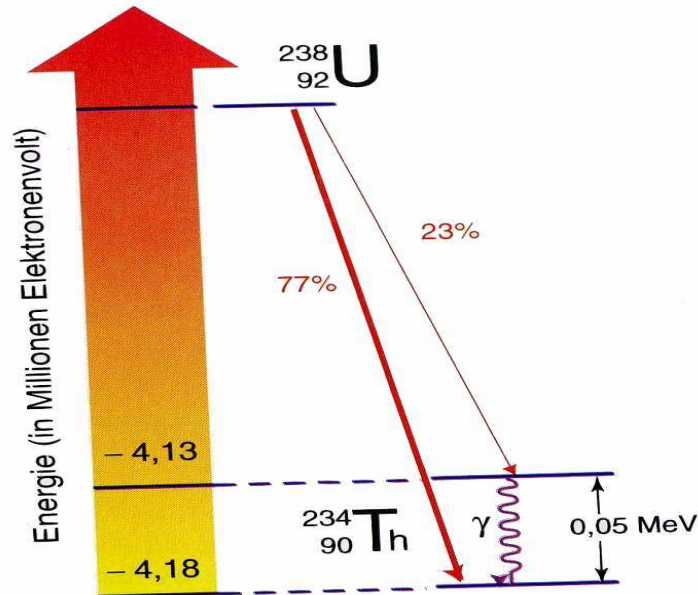


### دطبیعی یورانیم فزیکي خواص:

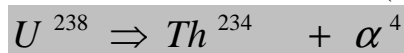
- ☑ سوچه طبیعی یورانیم (Natural Uranium) دسپینو زرو په شان یوسپین رنگه خلیدونکی رادیو اکتیو عنصر دی چې دالفا وړانګې ورڅخه خپرېږي اود ډیرو درندو فلزاتو په ډله کې شمیرل کېږي. دنومړي عنصر کیمیاوي سمبول په یو (U) سره بنودل کېږي.
- ☑ طبیعی یورانیم نهه نوي په سلو کې دیورانیم دوه سوه اته دیرش U<sup>238</sup> 99% , لږڅه صفر عشاریه اووه په سلو کې U<sup>235</sup> 0,711% دیورانیم دوه سوه پینځه دیرش اوپاتې برخه یې د یورانیم دوه سوه څلور دیرش U<sup>234</sup> ایزوټوپونه تشکیلوي.
- ☑ نوموړي عنصر د ډیرو درندو عنصر نولکه سرپ (lead)، کادمیم (Cadmium) او تنگستن (Tungsten) د ډلې څخه شمیرل کېږي چې کثافت یې نونس گرام په یوه سانتي متر مکعب (19,1 g/cm<sup>3</sup>) یانې داو سپني کثافت څخه درې واړه لوړ دی.
- ☑ طبیعی یورانیم فزیکي نیمایي وخت لږ څه څلور نیم ملیارده (4500000000) کاله دی اود ځمکې دپیدا یښت سره یوشان ده. نوموړی عنصر لږڅه شپږ نیم بلیونه کاله (6,6 billions year) دمخه یانې د سوپرنووا (Supper Novae) دجوړیدو سره یوځای منځ ته راغلی دی.
- ☑ طبیعی یورانیم یوایزوټوپ دوه نوي 92 پروتونه او یوسلو شپږ څلوینت 146 نیوترونه لري اود کتلې شمیره یې دوه سوه اته دیرش A= 238 ته رسیږي. دنوموړي یورانیم کیمیاوي سمبول په U<sup>238</sup> بنودل کېږي.
- ☑ دوپلي کیدلو ټکی یې یولس زره دوه دیرش گراد سلیسیوس (1132 °C) اودغلیان نقطه یې درې زره پینځه سوه گراد سلیسیوس °C 3500 ده
- ☑ مخصوصه رادیو اکتیویټي یې مساوي دی له: 12450 Bq/gram
- ☑ په نړۍ کې لږڅه 440 هستوي بټي ککارکوي اودیورانیم 86000 ټنوته اړتیا شته



طبیعی یورانیم رادیو اکتیو خاصیت لري دا په دې مانا چې په خپل سر بی له باندنی کیمیاوي او فزیکي اغیزې څخه چوي او درادیواکتیو تجزیې په ترڅ کې په نورو عنصرونو لکه توریم  $Th^{232}$  ، پروتاکتینم  $Pa^{234}$  او یورانیم  $U^{238}$  ایزوتوپو باندې بدلیری. په ۷۰ شکل کی دیورانیم دوه سوه اته دیرش دتجزیې انرژي شپېکترم بنودل شوی دی.



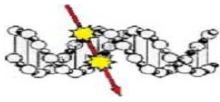
۷۰- شکل: په پورتنی شکل کې دیورانیم  $U^{238}$  تجزیې شپېکترم بنودل شوی دی چې دالفا دوه زري خپروي. نوموړی عنصر اوه اوپا په سل 77% کې دالفا یوه ذره  $\alpha_1$  او درویشته په سل کې 23% دویمه الفا ذره  $\alpha_2$  خپروي چې دهغوي حرکي انرژي په خپل وار سره لږڅه څلورمیگا الکترون ولته  $\alpha_1 = 4,18 \text{ MeV}$  او  $\alpha_2 = 4,13 \text{ MeV}$  قیمت لري. په دغه تجزیه کې یورانیم دتوریم  $Th^{234}$  رادیواکتیو یوه نوي عنصر بنسټیز انرژي لیول ته رالویږي. درویشته په سلو کې یورانیم په یوه هیجاني توریم عنصر تجزیه کیږي. په نوموړي صورت کې یورانیم یوه بله الفا وړانګه خپروي چې انرژي یې څلورعشاریه دوه  $4,23 \text{ MeV}$  ده او د توریم یوي هیجاني انرژي لیول ته رالویږي. دهیجاني لیول او د بنسټیز لیول (Ground state) توپیر  $0,05 \text{ MeV}$  قیمت لري چې دغه اضافګي انرژي دګاما وړانګي په څیر دلاسه ورکوي. (17)



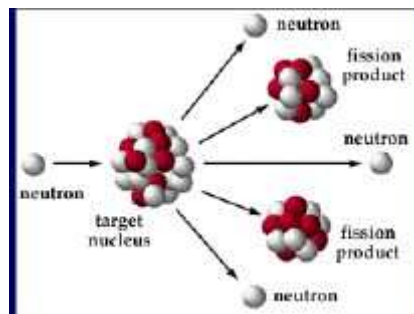
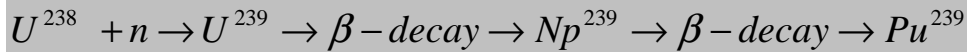
دطبیعی یورانیم ایزوتوپ  $U^{238}$  هسته د چاودېدونکي یورانیم دوه سوه پینځه ایزوتوپ  $U^{235}$  په بر خلاف د حرارتي نیوترونوپه ویشتلویانې جذب کولوسره نه چوي او له دې کبله د هستوي بټی لپاره د سونګ موادو په ډول نه شي په کارېدلای. خو د ګرنډیونیوترونوپه ویشتلو سره چې انرژي یې د یو میگا لاکترون  $1 \text{ MeV}$  ولته څخه پورته وي ددې امکان شته دی چې نوموړي نیوترونه د یورانیم دوه سوه اته دیرش ایزوتوپ  $U^{238}$  هستې ته ورننوځي او بیا دنوموړي هستې څخه جذب شي. په هستوي بټی کې نوموړي ګرنلاره تر سره کیږي او په مصنوعي ډول سره رادیو اکتیو پلوتونیم  $Pu^{239}$  لاس ته راځي.

یادونه: یومترمکعب یورانیم اکساید ( $O_3O_8$ ) لږ څه  $700\,000 \text{ kWh}$  انرژي تولیدوي.

دا ځکه چې د یورانیم دوه سوه پینځه هستې په چاودنه کې دوه تر دری ګرنډی نیوترونه ازادکیږي او



دشاوخوا يورانيم دوه سوه اته ديرش هستو سره غبرگون كوي. كله چي يو گړندى نيوترون  $n$  د يورانيم په هسته ولگيري نوپه پايله كې په خپل وارسره د يورانيم دوه سوه نهه ديرش  $U^{239}$  نېپتون دوه سوه نهه ديرش  $Np^{239}$  او په اخير كې پلوتونيم دوه سوه نهه ديرش  $Pu^{239}$  نوي هستى لاس ته راځي. د نوموړي هستوي تعامل په ترڅ كې د بېتا وړانگې  $\beta$  خپريزي چې معادله يې په لاندې ډول ليكلای شو.

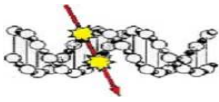


پلوتونيم د يورانيم دوه سوه پينځه ديرش په څيردحرارتي نيوترونو په جذب كولو سره سمدلاسه چوي او له دې كبله دچاودېدونكي موادو په صفت په هستوي بڼو كې دسونگ موادو اوپه تېره بيا دهستوي وسلوپه جوړولو كې لكه اټوم بم خورا اهميت لري. په پورتنني شكل كې يونيوترون په يوه هسته لگيري اوپه پايله كې دوه سپكي هستي او درى نيوترونه منځ ته راځي

د طبيعي يورانيم دويم ايزوتوپ يورانيم دوه سوه پينځه ديرش تشكيلوي او د پلوتونيم په ډول په هستوي بڼې كې د سونگ موادو په توگه كارول كيږي. كله چې ديورانيم دوه سوه پينځه ديرش هسته وچوي نو په منځني ډول دوه او يا درى گړندي نيوترونونه ور څخه ازاديري چې هغوي بيا په خپل وار سره خپل گاونډي يورانيم دوه سوه اته ديرش  $U^{238}$  هستو باندې لگيري اوپه پايله كې ورڅخه پلوتونيم دوه سوه نهه ديرش  $Pu^{239}$  لاس ته راځي. دنوموړې چاودنې څخه په گټه پورته كولو سره كيداى شي چې د سپكواوبوهستوي بڼې كې او يا په بریدرهستوي بڼې (Breeding Reactor) كې دپلوتونيم چاودېدونكى سونگ مواد ترلاسه شي.

هستوي بڼې يوې داسې هستوي دستگاه ته ويل كيږي چې هلته د اټومي انرژۍ په مرسته سره بريښنا لاس ته راځي. دنوموړې موخي لپاره د هستوي بڼې په زړه كې لږ څه دوه سوه ټنه يورانيم اكسايډ ( $UO_2$ ) ځاي په ځاي شوى وي چې د سونگ موادو په ډول ورڅخه كار اخيستل كيږي. نوموړى يورانيم دوه په سل كې په يورانيم دوه سوه پينځه ديرش  $U-235$  باندې بډاى شوى وي. په يوه هستوي بڼې كې د يورانيم دوه سوه اته ديرش  $U^{238}$  هسته كولاى شي چې چټك نيوترونه جذب كړي چې په پايله كې پلوتونيم دوه سوه نهه ديرش  $Pu^{239}$  منځ ته راځي.

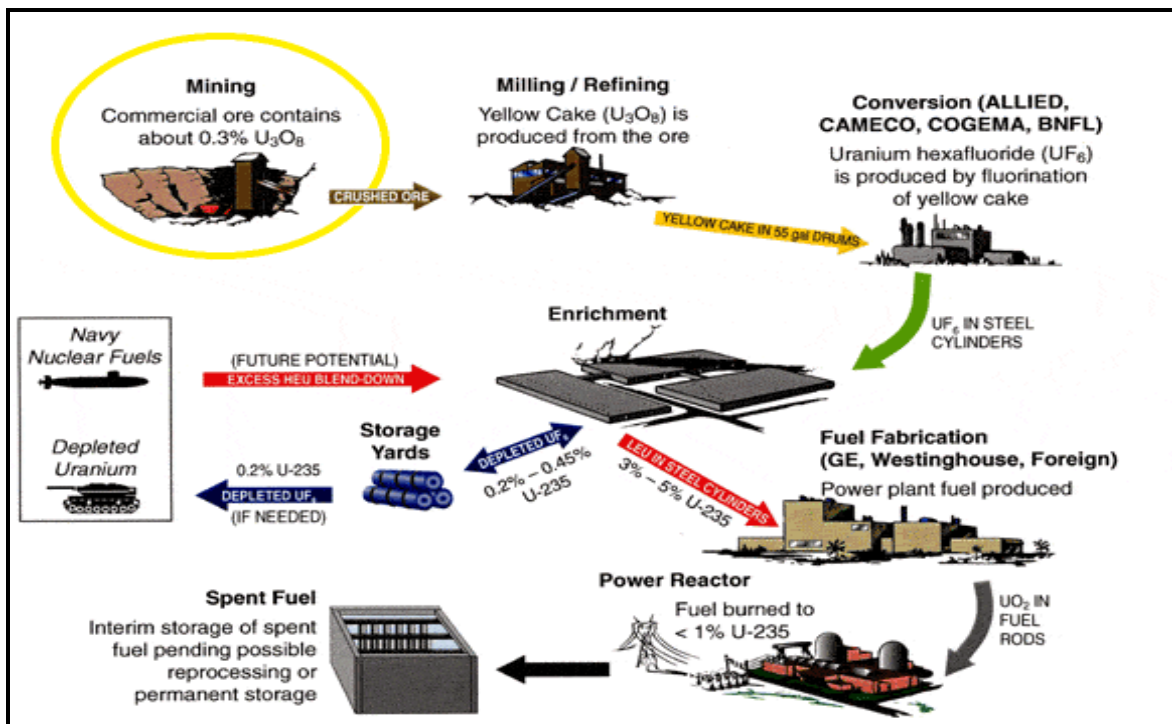
ديورانيم  $U^{238}$  د مول كتله مساوى ده له دوه سوه اته ديرش گرام. دا په دې مانا چې په دوه سوه اته ديرش گرام يورانيم كې  $6,02 \times 10^{23}$  اټومونه موجوددي. په دې اساس په يوه گرام كې  $2,53 \times 10^{21}$  اټومونه او په يوه مايكرو گرام كې  $2,53 \times 10^{15}$  اټومونه شته دي. څرنگه چې د يورانيم نيمايي عمر څلورنيم مليارده كاله دى نو دا په دې مانا چې د نوموړې مودې څخه وروسته په يوه كال كې يوه هسته چوي. نوپه يو مايكرو گرام يورانيم كې لږ څه نيم مليون چاودنې په يوه كال كې تر سره كيږي او په يوه ورځ كې يوزرو پينځه سوه څلوېښت هستي چوي او په همدغه كچه الفا وړانگې خپروي.



### د طبيعي يورانيوم داستخراج کرنلاه

د يورانيوم زيرمي او کانونه په طبيعي ډول دځمکي کوري (globus) په ډېر برخو او په غير متجانس ډول سره پيدا کيږي. په لومړي پړاوکي د طبيعي يورانيوم معدني مينرالونه لکه (Uraninit = Pechblende) ديو لږ فزيکي او کيمياوي کرنلاروپه مرسته سره دنور وډېرو څخه بيل کيږي.

په ۷۱- شکل کي د طبيعي يورانيوم د لاس ته راوستلو کرنلاره بنودل شوي ده.

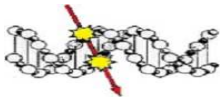


۷۱- شکل: د طبيعي يورانيوم د استخراج ټکنالوژي او ديورانيوم دوه سوه پينځه ديرش ( $U^{235}$ ) د بډاي کولو (Enrichment) کرنلاره چي په هستوي پټيو (Nuclear Power Plants) کي د سونگ موادو په موخه ور څخه کار اخيستل کيږي (43)

### د يورانيوم د استخراج او بډاي کولو کرنلاره په لاندې پړاوونو کي تر سره کيږي

#### لومړی: د يورانيوم درايستلو کرنلاره (Mining)

د طبيعي يورانيوم فلز په سوچه توگه په طبيعت کي نه پيدا کيږي بلکه په معدني ډبروکي د يورانيوم اکسايډ ( $U_3O_8$ ) مرکب په شکل سره موجود وي. کله چي نوموړی عنصر ديورانيوم يوه معدن (کان) څخه داستخراج کيږي نو په مرکب کي د سوچه يورانيوم برخه لږ څه صفر عشاريه دري په سل (0,3%) کي ده. د طبيعي يورانيوم مرکبات داکسايډ په بڼه ډير ډولونه لري. د بېلگه په ډول لکه ناتريم يورانات، يورانيوم اکسايډ، ماگنيزيم يورانات او امونيم ډي يورانات. په ۷۲- شکل کي د طبيعي يورانيوم يوه معدني ډبره (Pechblende) بنودل شوي ده (71).



۷۲- شکل دطبیعی یورانیم معدنی ډبره (Pechblende)

### دویم : دیورانیم اکساید اوره کول ( Milling/Refining )

دیورانیم اکساید معدني ډبرې دیوي ژرندي په مرسته سره دومره کوچنی او میډه کيږي تر څو لکه د اورو په شان په پو ډرو باندي واوري. دغه ډول اوره شوي یورانیم ته د زیر کیک (Yellow Cake) نوم ورکړ شوي دی.

### دریم : یورانیم هېکسا فلوراید (UF<sub>6</sub>) (Uranium hexafluoride)

یورانیم هېکسا فلوراید په عادي تودوخې او فشار کې یو پودر شکه جامد شکل لري چې کثافت يې لږ څه پینځه گرام په یوه سانتي متر مکعب دی. خودتودوخي په لږڅه شپږ پنځوس درجه د سانتي گراد 56, 4 °C د جامد حالت څخه سم سیخ په غازشکه حالت باندي اوري. نوموړی غازدیوي خوا یوډیر سخت رادیو اکتیو اودبلي خوا کیمیاوي ډیر زهرجن خاصیت لري نو کله چې تنفس شی د سرو او پینتورگو لپاره ډیر زیان رسوي.

یورانیم هېکسا فلوراید د هستوي بټی لکه دسپکو اوبو بټی (Light Water Reactor)، د خوتېدونکي اوبو بټی (Boiling water Reactors) او یا د لوړ فشار اوبو بټی لپاره (High Pressurized Water Reactors) دچاودېدونکي سونگ مواد و په موخه ورڅخه گټه اخېستل کيږي. دیورانیم دېدای کولو لپاره ضرور ده چې لومړی جامد یورانیم اکساید یانې زیر کیک (U<sub>3</sub>O<sub>8</sub>) د یو لږ کیمیاوي پراوونوپه اخیر کې دیورانیم هېکسا فلوراید په غاز باندي و اړول شي. دغه کړنلاره په لاندې ډول تر سره کيږي.

نوموړی زیر کیک په نیتریک اسید کې حل کيږي HNO<sub>3</sub> او د یورانیل نیترات مرکب Uranyl = Nitrate UO<sub>2</sub>(NO<sub>3</sub>)<sub>2</sub> ورڅخه لاس ته راځي. وروسته له هغه څخه دامونیم هایډرواکساید NH<sub>4</sub>OH سره گډيږي تر څو امونیم ډي اورانات (NH<sub>4</sub>)<sub>2</sub>U<sub>2</sub>O<sub>7</sub> = Ammonium Diuranate باندي واوري. په اخیر کې نوموړی مرکب د هایډروجن مالېکول په مرسته سره د ریډکشن کیمیاوي پروسې لاندې نیول کيږي ترڅو چې یو نسواري رنگه یورانیم ډي اکساي (UO<sub>2</sub>) ورڅخه جوړشي. په خپل وار سره بیا د هایډروفلوریک اسید (HF= hydrofluoric acid) او د فلورین (F<sub>2</sub> = fluorine) په اکسا یدیشن سره لومړی (UF<sub>4</sub>) اوورپسي یورانیم هېکسا فلوراید (Uranium hexafluoride) لاس ته راځي.

د یورانیم هېکسا فلورایدغاز مرکب چې صفر عشریه اوه په سلو کې % 0,7 د یورانیم دوه سوه پینځه ډیرش U<sup>235</sup> او پا تي برخه یی U<sup>238</sup> جوړوي بیا په خپل وار سره د یوه ځانگړي ټکنالوژي په مرسته سره چې دیورانیم غاز سنتریفوگ په نامه سره یاديږي تر لږ څه درې په سل (% 3) کې دچاودېدونکي



يورانيوم دوه سوه پينځه ديرش  $U^{235}$  برخه بډای کيږي. په دغه کرنلاره کې يورانيوم دوه سوه اته ديرش ايزوتوپ  $U^{238}$  لږ څه پينځه اتيا په سل (85%) کې او يورانيوم دوه سوه پينځه ديرش صفر عشاريه دوه څخه تر صفر عشاره پينځه په سل کې ( $U^{235}$  % 0,2 - 0,45) ورڅه بيليري او دفاضله موادو په ډول اچول کيږي.

دنوموړې موخې لپاره يورانيوم ديوې مخصوصې آلې په مرسته سره چې د يورانيوم ژرندي (Uran Mill) په نامه سره ياديري تر هغه پورې میده کيږي ترڅوچې دپودربنه ځانته غوره کړي. ديورانيوم دغه ډول کوچنی ذري چې دپودربنه لري دقلوي اویا تيزابي مرکباتو په مرسته سره داوکسيديشن oxidation کونکومرکباتولکه ( $Na_2ClO_4$ ) په گډون سره دنوروموادو څخه بېل کيږي. يوداسې پودرډوله يورانيوم چې د ژير کيک په شان بريښي دپېلو کيک (Yellowcake) په نامه سره ياديري او کيمياوي سمبول يې په  $U_3O_8$  سره ليکل کيږي. نوموړی ژيرکيک په ډيرو غټو بخاريو (Oven) کې تر شپږ پنځوس درجې دسانتي گړېد ( $56^\circ C$ ) پورې تودوخې ورکول کيږي اوديو لږ کيمياوي پروسو په اخيرکې د نيتريک اسيد، امونيم هايډرواکسايډ، هايډروجن، هايډرو فلوريک اسيد او دفلور غاز ( $F_2$ ) په مرسته سره په شپږ قېمته يورانيم او فلورمرکب باندې اوږي. ديورانيوم دغه ژيررنګه مرکب چې په اوبو کې يې د حل کيدلو قابليت دڅلورقيمه يورانيوم په پر تله ډيرښه دی د يورانيوم هېکسا فلورايد ( $UF_6$ ) په نامه سره ياديري او ډير زهرجن خاصيت لري.

په پايله کې د يورانيوم هېکسا فلورايدغازبيا په خپل وار سره ديورانيوم اکسايډ ( $UO_2$ ) په يوه پودر اړول کيږي او دلور فشار، ټاکلی تودوخې اوځانگړي ټکنالوژي په مرسته او په ناڅاپي ډول سره په لومړي پړاوکې دغاز څخه په جامد حالت او بيا په دوهم پړاو کې د کوچنيوکروي جسمه توتو يا مردکيو (Pellets) باندې اړول کيږي. په چاو دېدونکي يورانيوم دوه سوه پينځه ديرش بډای شوي مردکي بيا په هستوي بټيو کې د سونگ موادو په موخه کارول کيږي.

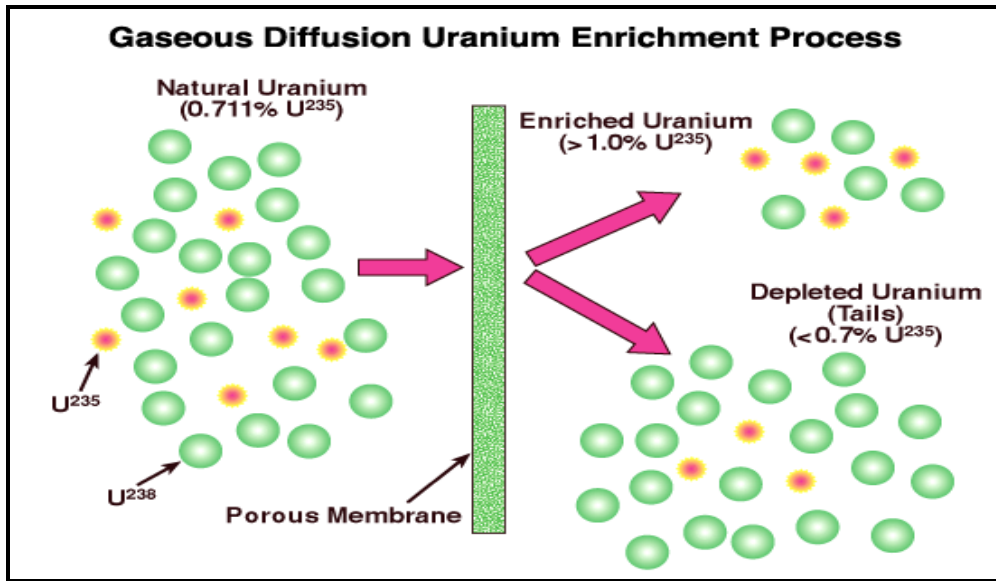
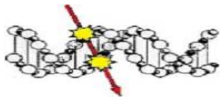
### د يورانيوم د بډای کولو کرنلاره (Uranium enrichment)

په طبيعي يورانيوم کې د چاودېدونکي يورانيوم دوه سوه پينځه ديرش ايزوتوپ بډای کولو لپاره ډيري کرنلاري منځ ته راغلي چې مهمې يې دادي: د سنټريفوگ کرنلاره (Uranium Gas Centrifuge) د ډيفوزيون يا د نفوذ کرنلاره (Uranium Gas Diffusion) او د ليزر کرنلاره (Laser processes). دپېلگه په ډول په ۷۲ شکل کې د يورانيوم د بډای کولو نفوذ کرنلاره ښودل شوي ده.

### ديورانيم بډای کولو نفوذ کرنلاره (Uranium Gas Diffusion)

په نوموړي کرنلاره کې جامد يورانيوم هیکا فلورايد ( $UF_6$ ) په يوه لوبښي کې مایع کيږي اوبيا دلور فشار اوتودوخې په مرسته سره په غاز بدليري. نوموړي کرنلاره دلومړي ځل لپاره ددومي نړيوالي جگړې په پيل کې د امريکا يې کارپوهانوله خوا دهستوي وسلودجوړولو په موخه دمانهتان په پروژه کې وکارول شوه. دغه کرنلاره دروغتيا په تراودپيره خطرناکه گڼل کيږي داځکه چې يورانيم هیکا فورايډ يو کيمياوي او راديولوژيکي ډير زهرجن غاز دی. دنوموړي کرنلاري يوه بله نيمگړتيا داده چې ډيره انرژي ورته په کارده او له دې کبله نن ورځ په ډيرو هيوادونو کې نه استعماليري.



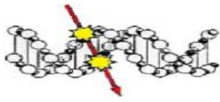


۷۲ الف شکل: دیورانیوم دبدای کولوکر نلاره چي دغاز نفوذ (Gaseous Diffusion) تکنالوژي کرنلاره ورته ویل کيږي په پورتنی شکل کې کوچنی دایرې دیورانیوم دوه سوه پینځه دیرش او غټې دایرې د یورانیم دوه سوه اته دیرش اتومونه راښيي(85).

دنوموړي شکل په چپ اړخ کې طبیعي یورانیم هیکا فلوراید غاز تر لور فشار لاندې د یوه فیلتریا میمبران (Porous membran) څخه تیريږي چې ډیر واره سوري لري. څرنگه چې د طبیعي یورانیم هیکسا فلوراید غاز په مرکب کې دیورانیوم دوه سوه پینځه دیرش  $U^{235}$  او یورانیم دوه سوه څلور دیرش  $U^{238}$  ایزوتوپونه دیورانیوم دوه سوه اته دیرش  $U^{238}$  په پرتله سپک دي نو له دې کبله د فیلترسوریو څخه په ډیر لور سرعت تیريږي. کله چې دیوگن شمیر فیلترنو څخه نوموړی غاز تیر شي نو په اخیر کې دبدای شوي یورانیم (Enriched uranium) او غریب شوي یورانیم (Depleted uranium) دیوه بل څخه بیليري.

نوموړې فزیکي کرنلاره چې دیوي خوا دروند ایزوتوپ ( $U^{238}$ ) د سپک ایزوتوپ ( $U^{235}$ ) څخه بیل کوي او د بلي خوا دچاودیدونکي یورانیم دوه سوه پینځه دیرش ایزوتوپ سلیزه برخه د طبیعي یورانیم په مرکب کې د پخوا په پرتله ډیره کوي دیورانیوم د بدای کولو کرنلاري په نامه سره یاديږي (Uranium enrichment).

د طبیعي یورانیم هغه مرکب چې د بدای کولو څخه وروسته د فاضله موادو په څیر پاتي کيږي اودچاودیدونکي یورانیم دوه سوه پینځه دیرش سلیزه برخه یې دغاز نفوذ په کرنلاره کې د پخوا په پرتله را ټیټه شوي ده د غریب شوي یورانیم په نامه سره یاديږي. څرنگه چې غریب شوي یورانیم رادیواکتیو خاصیت لري نو له دې کبله نه په صنعت کې او نه د ژوندانه په نوروتولنیزو برخو کې ورڅخه گټه پورته کيږي. خو دنوموړي یورانیم څخه په پوځي برخه کې نن ورځ په پراخه توگه کار اخیستل کيږي.



### ديورانيم بډاي کولو سپنټريفوگ کړنلاره ( Uranium Gas Centrifuge )

په نوموړي کړنلاره کې يورانيم هېکسا فلورايد يوگن شمير سلېنډر شکره څرخېدونکي لوشي Uranium (Gas Centrifuge) ته ورننوي چې ډير لوړ ګرځيدونکی سرعت لري د بېلګه په ډول د پنځوس زرو څخه تر اويا زرو څرخيدل په يوه دقيقه کې ترسره کوي (50000-70000 rotation/min). په دې کړنلاره کې ديورانيم په دواړو ايزوټوپونو باندې د لوبني منځ څخه دباندې خواته تېنټيدونکي قوه (Centrifugal force) په تو پير سره اغيزه کوي چې په پايله کې ديورانيم لږ څه دروند ايزوټوپ  $U^{238}$  د لوبني ديوال خواته اود يورانيم لږ څه سپک ايزوټوپ  $U^{235}$  د لوشي منځنۍ برخې ته نږدې را ټوليزي.

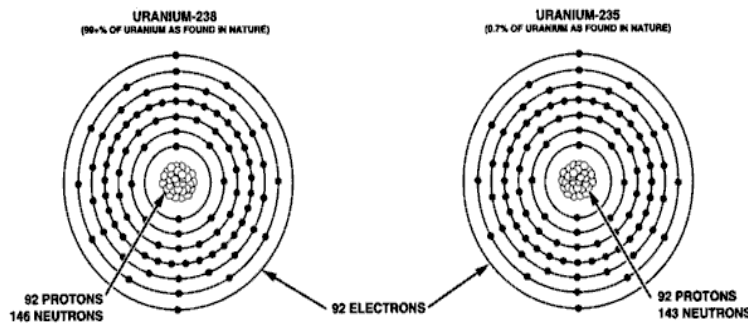
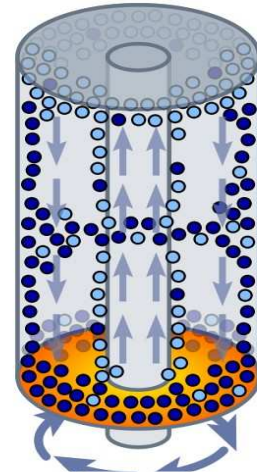
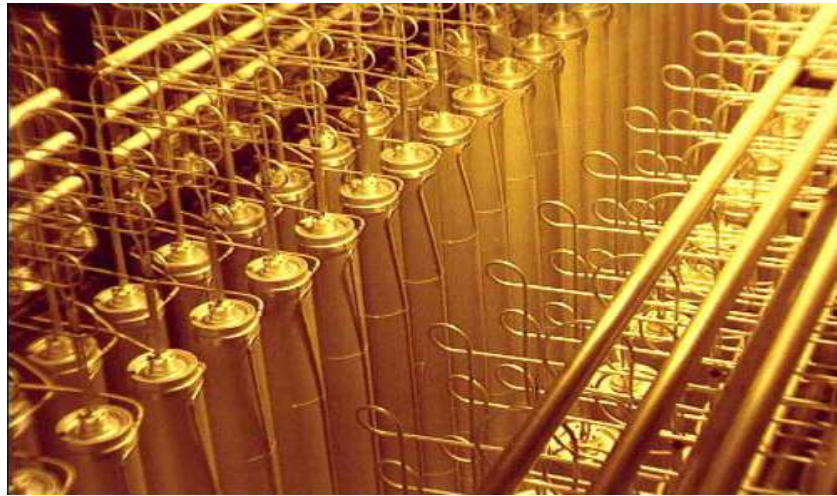


Figure 2-III. Isotopes of Uranium



۷۲ ب شکل: ديورانيم بډاي کولو غاز سپنټريفوگ (Gas Centrifuge) تکنالوژي بنودل شوي ده. يورانيم دوه سوه اته ديرش اټومونه په غټوټور وګردوټکو اود يورانيم دوه سوه پينځه ديرش په سپين بخونوګردو ټکو بنودل شوي دي (86).

د يورانيم هېکسا فلورايد تر هغه وخته پورې په څرخېدونکو لوبنو کې څرخي تر څو چې د چاودېدونکي يورانيم دوه سوه پينځه ديرش  $U^{235}$  برخه په سلو کې لږ څه درې په سل 3% او يا نوره هم پورته لاره شي. د بېلګه په ډول د چاودېدونکي يورانيم د بډاي کولو کچه د هستوي بټي لپاره درې په سل کې او په پوځي برخه کې لکه د هستوي وسلو لپاره لږ څه نوي په سل کې 90% کې قيمت لري. که چيرته د چاودېدونکي يورانيم څخه په پوځي برخه او يا د هستوي وسلو په موخه کار اخېستل وغوښتل شي نو ضرور ده چې ديورانيم هېکسا فلوريد غاز  $UF_6$  په سل ګونو څرخېدونکو لوبنو کې و څرخي تر څو د بډاي کولو کچه يې پورته لاره شي. په ۴۳ شکل کې ديورانيم غاز سنټريفوگ يا څرخېدونکو لوبنو (Uranium Gas Centrifuge) دستګاه بنودل شو ده. کله چې يوزر څرخېدونکي لوبني څنګ په څنګ په بريښنايز سرکېټ کې ونښلوي ل شي چې دهغوي تخنيکي ارقام لکه اوږدوالی يې يونيم متر، سرعت يې څلور سوه متره په ثانيه کې وټاکل شي او شپه اوورځ کار وکړي، نو په يوه کال کې لږ څه شل کيلو ګرام په لوړه کچه غني شوی يورانيم (HEU) تر لاسه کيږي. په دغه اندازه غني شوی يورانيم بس دی چې يواتوم بم ورڅخه جوړ شي.



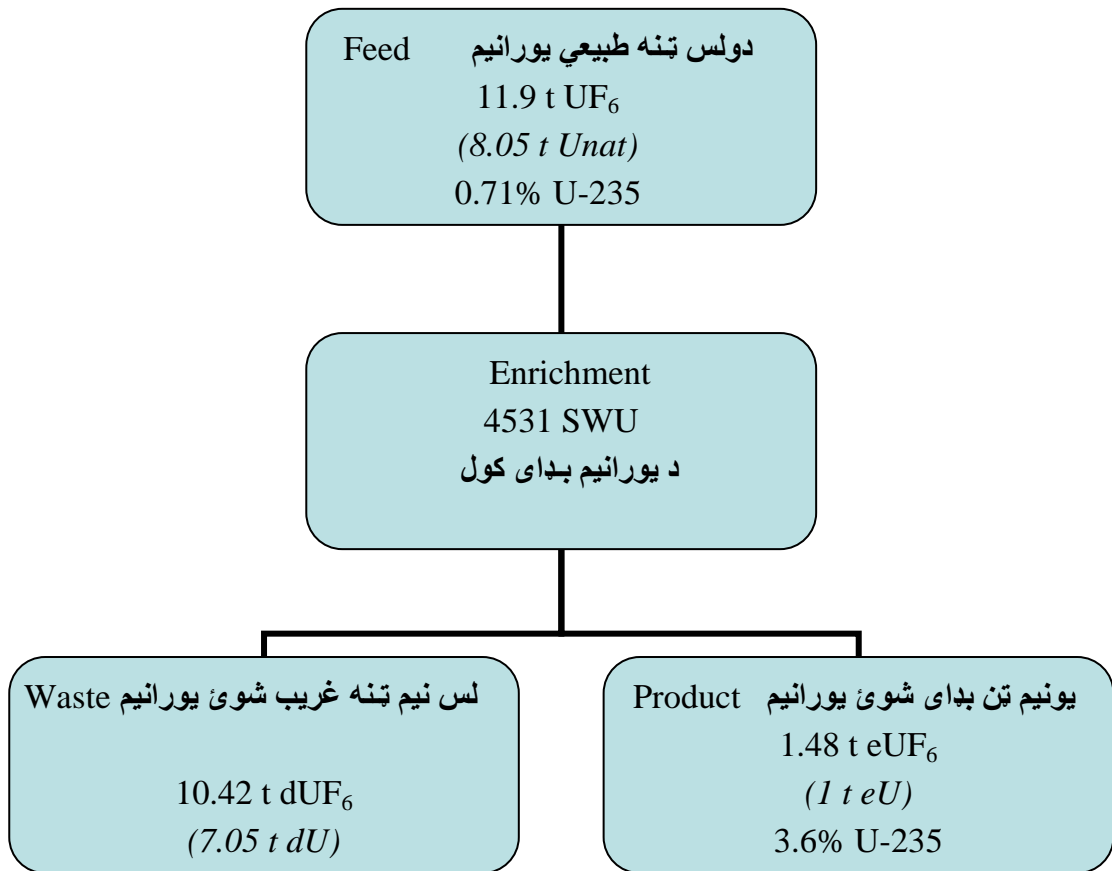
۷۳- شکل: دیورانیوم دوه سوه پینځه دیرش  $U^{235}$  ایزوتوپ دبدای کولوآله چې د سل گونوخرخېدونکو سلنډر شکله لوښو څخه جوړه ده. په دغه ډول کرنلاره کې په هره یوه سلنډر کې د یورانیم دوه سوه پینځه دیرش دبدای کولو فکتور څلور په زرمه  $\sqrt{m_{238}/m_{235}} = 1,004$  برخه تشکیلوي (43).

دیورانیوم غاز سنتریفوگ په کرنلاره کې په ډیره لوره اندازه غریب شوی یورانیم **Depleted uranium** د فاضله موادو په ډول پاتې کیږي. دنوموړي یورانیم کچه دلاندي بېلگه په مرسته سره اټکل کولای شو. که فرض کړ و چې د یورانیم هېکسا فلوراید مرکب دوولس ټنه مواد (12 t) راوښو چې د بدای کولو په پیل کې د یورانیم دوه سوه پینځه دیرش برخه صفر عشاریه اوه په سل ( $0,7\% U^{235}$ ) کې ولري نوکله چې دبدای کولو کرنلاره تر سره شي نو په پایله کې یو ټن (1 tonn eU) بدای شوی یورانیم دوه سوه پینځه دیرش لاس ته راځي چې لږ څه درې نیم په سل کې ( $3,5\% U^{235}$ ) بدای شوی وي. پاتې برخه یې یانې لږ څه یوولس ټنه یې (11 tonn depleted Uranium) فاضله مواد تشکیلوي چې دغریب شوي یورانیم (Depleted uranium) په نامه سره یادیږي. په نوموړو فاضله موادو کې دیورانیوم دوه سوه پینځه دیرش برخه د صفر عشاریه اوه په ځای یوازې صفر عشاریه درې ( $0,3\%$ ) ته را شکته شوی وي.

#### بدای کول : (Enrichment)

په عمومي ډول سره د بدای کولو کلمه ټولو هغو کیمیاوي، فزیکي او مایکرو بیولوژیکي تگلارو او کرنلارو ته ویل کیږي چې دهغوی په مرسته سره په یوه مرکب کې دیوې ځانگړې مادې او یا عنصر سلیزه برخه دپخوا په پرتله ډیره شي. د بیلگې په ډول په ۷۴ شکل کې دیورانیوم د بدای کولو کرنلاره ښودل شوي ده.

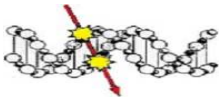
- ☑ د عنصر اټومي وزن د توپیر په گټه اخیستلو سره دراديو ایزوتوپو فزیکي بیلول لکه  $U^{235}$  او  $U^{238}$
- ☑ د بیوکیمیاوي کرنلارې په کارولو سره لکه د کثافت توپیر د لیپوپروتینو لکه LDH او HDL بیلول
- ☑ د مایکرو بیولوژي کرنلارې په مرسته سره لکه د مالیکولوسرعت د وایرس، غټو مالیکولواو انټیجن بیلول
- ☑ د اټومونو د جذب شپکتروم په مرسته سره لکه د لیزر (Laser) په کرنلاره کې د ایزوتوپو بیلول



۷۴- شکل: دطبیعی یورانیم د بډای کولو کړنلاره بنودل شوي ده. کله چې د بډای کولو په موخه دولس تنه یورانیم هېکسا فلوراید ( $12 \text{ t UF}_6$ ) په کاراچول شي نو په پایله کې د هستوي بټی لپاره لږڅه یونیم ټن 3,6% بډای شوي یورانیم دوه سوه پینځه دیرش U-235 اویاتې لس نیم تنه غریب شوی یورانیم دوه سوه پینځه دیرش (Depleted Uranium =dU) دفاضله مواد په ډول لاس ته راځي. په غریب شوی یورانیم کې د یورانیم دوه سوه پینځه دیرش U-235 برخه د طبیعي یورانیم په پرتله نیمایي ته را ټیټه شوي وي. د هستوي بټی لپاره د بډای شوي او دغریب شوي یورانیم پرتله کولو کړنلاره یو پر اوه (0,14) تشکیلوي (33).

### د هستوي بټی سونگ مواد ( Nuclear Fuel )

کله چې په طبیعي یورانیم کې دچاودېدونکي یورانیم  $U^{235}$  د بډای کولو کړنلاره سرته ورسیري نو دیورانیم هېکسا فلورایدغاز  $UF_6$  دیوي ځانگړي ټکنالوژي په بنسټ یوه ناڅاپه دغاز حالت څخه په جامد حالت اړول کیږي. نوموړی کلک اوبډای شوی یورانیم د سونگ موادو (Fuel) په صفت په هستوي بټیو کې د بریښنا د لاس ته راوړلو په موخه او یا داچې په لوړه کچه بډای شوی یورانیم د هستوي وسلولکه اټوم بم، هایډروجن بم اونیوترون بم کې په کار اچول کیږي. د بېلگه په ډول د یوه اټوم بم دجوړولو لپاره چې د چاودني انرژي کچه یې منځني قوه تشکیلوي دیورانیم دوه سوه پینځه دیرش بحراني کتلی (Critical Mass) کچه نهه څلوېښت کیلو گرام ( $49 \text{ kg U-235}$ ) اود سوچه پلوتونیم لپاره لږ څه لس کیلو گرام ( $10 \text{ kg Pu-239}$ ) اټکل کیږی تر څو یوځنځیري پایښت لرونکی هستوي تعامل منځ ته راشي(Chain reaction).



**پوښتنه:** پلوتونيم  $Pu^{239}$  په هستوي بټۍ کې په مصنوعي ډول منځ ته راځي او راډيو اکتیو خواص لري. نوموړی عنصر په یورانیم دوه سوه پینځه دیرش  $U^{235}$  تجزیه کيږي او په ځنګ کې دالفا یوه ذره (هیلیم) او لږڅه پینځه میگا الکترون ولټ انرژي خپروي ( $P^{239} \rightarrow U^{235} + He^4 + 5,15 \text{ MeV}$ )

دیوه کیلوګرام پلوتونیم څخه څومره هستوي انرژي تر لاسه کيږي؟

**حل:** څرنګه چې دپلوتونیم اټوم د کتلې شمیره دوه سوه نهه دیرش ده نو یو مول پلوتونیم دوه سوه نهه دیرش ګرام کيږي  $1 \text{ mole} = 239 \text{ g}$  او په یوه کیلو ګرام پلوتونیم کې دمول شمیر مساوي ده یوزر ګرام تقسیم په دوه سوه نهه دیرش  $1000 \text{ g}/239 = 4.18$

هستوي انرژي = دمول شمیر × اووګادرو عدد (شمیره) × ازاده شوي انرژي

$$\text{Energy} = 4,18 \times 6,022 \times 10^{23} \times 5,15 \text{ MeV} = 1,3 \times 10^{31} \text{ eV}$$

**ځواب:** لږ څه لس په طاقت دیو دیرش الکترون ولټ انرژي تر لاسه کيږي

په لاندني جدول کې ښودل شوي ده چې په یوه هستوي چاودنه کې دنیوترونو شمیر او د انرژي اکسیونیسال ډیرښت دوخت په تیریدلو سره په واحد میګروټانیو  $\mu\text{s}$  څرنګه پورته ځي.

ازاده شوي انرژي Energy (MeV)	دپیداشوونیترونو شمیر # neutrons	وخت په واحد میګروټانیو Time ( $\mu\text{s}$ )	دنیوترونو د نسل شمیر N generation
0	1	0,00	0th صفر
245	2,7	0,01	1st لومړی
910	7,4	0,02	2nd دویم
2720	20	0,03	3rd دریم
$3,1 \times 10^6$	$2,2 \times 10^4$	0,1	10th لسم
$6,9 \times 10^{10}$	$4,9 \times 10^8$	0,2	20th شلم
$7,4 \times 10^{23}$	$5,2 \times 10^{21}$	0,50	50th پینځوسم
$3,0 \times 10^{26}$	$2,1 \times 10^{24}$	0,56	56th شپږ پنځوسم
$8,1 \times 10^{26}$	$5,7 \times 10^{24}$	0,57	57th اووه پنځوسم

### پوښتنې:

- ۱-۹ طبیعي یورانیم دکومو ایزوتوپو څخه جوړ دی؟
- ۲-۹ په غریب شوي یورانیم کې دکوم یوه ایزوتوپ کچه دپخوا په پر تله کمښت مومي؟
- ۳-۹ هستوي بټۍ څه ډول آله ده؟
- ۴-۹ دیورانیم دغني کولو کر نلاري کومي دي؟
- ۵-۹ دهستوي وسلو دجوړولو په موخه دیورانیم دوه سوه پینځه دیرش کچه په طبیعي یورانیم کې څومره پورته ولاړه شي ياني بډای شي؟



## پينځمه برخه

### لسم څپرکی

#### په چاپيريال باندې د غريب شوي يورانيوم اغيزي

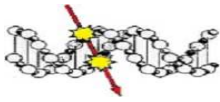
#### (Environmental effects of depleted uranium)

#### سريزه

په افغانستان کې د لبرځه اووه ويشت کالوڅخه راپدې خوا د جگړې په ډگر کې او د هيواد په گڼو سيمو کې د هراړخيزو وسلو څخه په هر شکل او بڼه کې وي خوپه يوه ډول سره بياهم ناوړه کار اخيستل کيږي. د جگړې هغه وسلې چې په افغانستان کې استعمال کيږي د پخوانيو عادي وسلو په پرتله کوم چې د افغان او انگرېز دريو جگړو په اوږدو کې استعمال کيدلي دي توپير لري. دا ځکه چې د جگړې پخوانۍ وسلې د سوچه اوسپنې څخه جوړېدلې خو د 1990 م کال څخه را پدې خوا د نوموړو وسلو په ټکنالوژي او جوړښت کې يو ځانگړی نوښت او پرمختگ منځ ته راغلی دی.

د بېلگه په ډول د کيمياوي وسلو، بيالوژيکي وسلو په څنگ کې يو بل ډول وسلې چې د راديولوژيکي وسلو (Radiological weapons) او يا ديورانيوم وسلو په نامه سره هم يادېږي منځ ته راغلي دي. نن ورځ د جگړو په ډگر کې داسې وسلې کارول کيږي چې د يوې خوا په کمپيوټر باندې سمبال دي او نښه (Target) په خپله د ليزر وړانگو (Laser rays) په مرسته سره پيدا کولای شي او د بلې خوا راديواکتيو خطرناک مواد ورسره گډ شوي وي، نو له دې کبله د خپل ځان څخه هستوي وړانگې خپروي. په دې کتاب کې به پر چاپيريال باندې د راديولوژيکي وسلو ناوړه اغيزې او دهغوی په ټکنالوژي باندې چې د غريب شوي يورانيوم فلز (Depleted Uranium) څخه جوړې شوي دي، او له دې کبله هم ورته ديورانيوم وسلې نوم ورکړ شوی دی (Uranium weapons) يو څه رڼا واچوو. د کتاب په وروستي څپرکي کې ددې څيړنه او ټکل شوی دی چې په نوموړو وسلو باندې د چاپيريال ککړتيا له امله اولسي خلکو ته څومره گواښ شته او په راتلونکې وخت کې چاپيريال د څومره خطر سره مخامخ کولای شي.

د بلې خوا د هيواد گاونډي او نږدې هيوادونه د هستوي انرژي څخه په اتومي بڼو او هستوي ازموينو کې کار اخلي، چې په پايله کې چاپيريال په راديو اکتیومو موادو ککړ کيږي. اوس ددې اړتيا ليدل کيږي چې دنړيوال اتومي انرژي قانون (Atomic Energy Act §9) دويمه برخه نهم پاراگراف په بنسټ د هيواد په ټاکلوسيمو کې د چاپيريال راديو اکتیوي څارنه وشي او د گاما شپيکټرومېټري آلو په مرسته سره په هوا، اوبو او ځمکې پر مخ دراديو اکتیومو موادو کثافت اندازه شي.



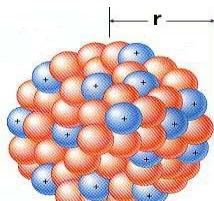
## دیورانیوم وسلو پینلیک

په 2003 م کال داکتوبر میاشت په شپا رسمه نیټه دجرمني هیوادد هامبورگ په ښارکې دیورانیوم وسلو په هکله یونړیوال علمي کنفرانس جوړشو(5). دنوموړي کنفرانس یونامتو برخه وال ډاکتر دوراکویچ (A.Durakovic) (1) چې دواشنکتن ښار دیورانیوم د طبي څیړنود مرکز (Uranium Medical Research Center) مشرتوب په غاړه لري په ډاگه کړه چې د نړۍ په ځینو هیوادونو لکه افغانستان، عراق اود پخوانۍ یوگوسلاویا په اوږدو جگړو کې په سل گونو ټنه داسې وسله استعمال شوې ده چې په هغه کې یورانیدیاکټیو یانې وړانگې خپرونکې فلز لکه غریب شوی یورانیوم (Depleted Uranium) او یا پلوتونیم (Plutonium) ایزوتوپونه ور گډ شوي دي. نوموړي طبي څیړنپوه په تیرو کالونو کې، دوه ځله دیوې ډلې پوهانو په ملگرتیا افغانستان ته سفرو کړ او دهیواد په هغو سیمو کې، چې دیورانیوم وسلې کارول شوي وي، د بېلگه په ډول لکه دکابل ښار، سپین غر سیمه، جلال اباد او داسې نورو ځایونو کې طبي ازموینې او علمي پلټنې تر سره کړې. داځکه چې دنوموړو سیمو اوسیدونکو دیو ډول ناوړې او تر اوسه ناپېژندل شوې ناروغۍ په هکله شکایت کولو.

د بېلگه په ډول د هډوکو خوړیدل، دغړو کمزورتیا، تبه لرل، عصبي تکلیف، دسترگو دید کمښت، سر خوړیدل، دحافظې کمښت، ژور خفگان (Depression) او داسې نور.

دنوموړو ناروغیو کلینیکي سیمپتومونه یا علامې (Symptoms) د هغې یوې ناروغۍ سره چې د خلیج ناروغۍ او یا (Gulf Syndrom) په نامه سره یادېږي ډیر ورته دي. په دې اړوند باید وویل شي چې دا خبره به اوس دوخت نه تر مخه وي چې گڼه په پوره باور سره دا پریکړه وښي چې نوموړې ناروغۍ دغریب شوي یورانیوم سره تړاو لري. داځکه چې د تیټي کچې انرژي ډوز په هکله لا تراوسه پورې اپیدیمولوژي څیړنې نه شته، داځکه چې په دې تړاو مسئول دولتي سازمانونه هیڅ ډول چمتووالی نه ښيي. د بلې خوا نوموړې ناروغۍ هغه وخت هم منځ ته راتلای شي چې که په چا پیریال کې کیمیاوي او بیالوژیکي وسلې استعمال شي او خلک یې تنفس کړي او یا تماس ورسره پیدا کړي. نو له دې کبله تر ټولو مهمه (اړینه) داده چې دغریب شوي یورانیوم یانې د تیټي کچې وړانگود حجروي بیولوژي (Cellular Biology) او مولیکولار بیولوژي (Molecular Biology) په سطحه پراخي څیړنې پیل شي.

ډاکتر آصف دوراکویچ او دهغه طبي ډله، د نوموړو سیمو اوسیدونکو په وینه او میتيازو (Urine) کې دیورانیوم درې ډوله رادیواکتیو ایزوتوپونو لکه ( $U^{234}; U^{236}; U^{238}$ ) کچه، د یوې ځانگړې فزیکي آلې اونوي تگلارې په مرسته سره، تر ازموینې لاندې ونیولې چې نتیجه یې په ۷۵- شکل کې ښودل شوې ده. نوموړې کړنلاره چې دکتلي شپکټرومتر (Inductively coupled plasma mass spectrometry) په نامه سره یادېږي دومره حساسه (sensitive) او دقیقه (Accurate) ده چې تر څیړنې لاندې کسانود وینې (Blood sample) او میتيازو (Urine) په نمونه کې د یورانیوم ایزوتوپود یوگرام یوپه ملیاردمه برخه یانې یو نانو گرام ( $1ng = nano gram = 10^{-9}g$ ) باني دیوگرام یو په ملیاردمه برخه هم اندازه کولای شي.

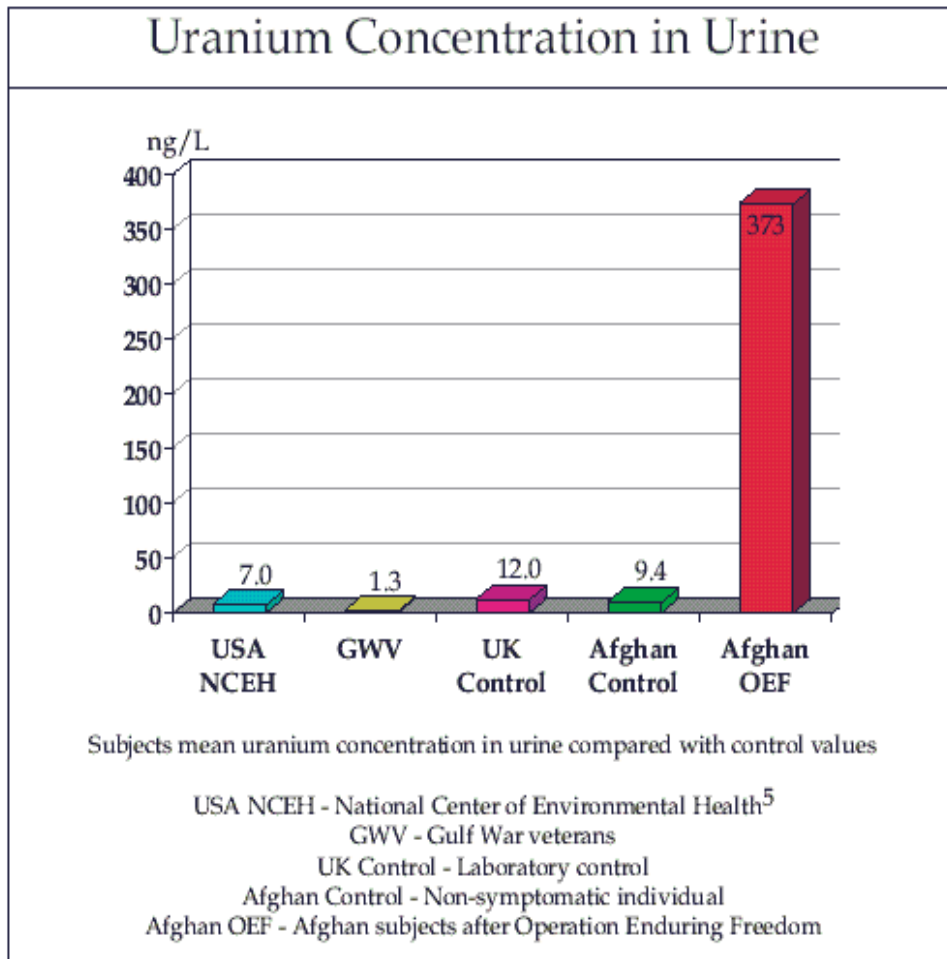
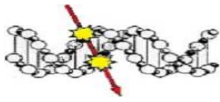


$$\text{Uranium: } A = 238$$

$$r = 1.2 (238)^{1/3}$$

$$= 7.4 \text{ f}$$

دیورانیم هستي شعاع لږ څه څلورنیم فرمي ده

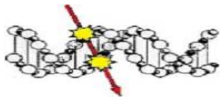


۷۵- شکل: په عمودي محور کې ديورانيوم کثافت په واحد د نانو گرام په يوه ليتر ميتيازو (ng/L) کې او په افقي محور کې دځينو هيوادونو لکه دافغانانو (Afghan)، انگرېزانو (UK) او امريکايانو (USA) دعام اولس برخه اخيستونکو وگړو شمير بنودل شوې دي. دنوموړي شکل په افقي بني اړخ کې عمودي ستنه دهغو افغانانو په ميتيازو (Urine) کې ديورانيوم کچه بڼي، چې دجگړې په سيمه کې اوسيدل. د دغو وگړو په يوه ليتر ميتيازو کې ديورانيوم قيمت مساوي دی له: 373 ng/Liter Urine درى سوه درى اويا نانوگرام (1)

د نوموړي شکل څخه څرگنديږي چې د هيواد په هغو سيمو کې چې هلته د يورا نيم وسلې کارول شوي دي دپلټل شوو کسانو په يوه ليتر ميتيازو (Urine) کې ديورانيوم کثافت کچه نسبت هغوکنترول کسانو ته چې د هغوی په سيمه کې د يورانيوم وسله هيڅ نه وه کارول شوي د څلوېښت څلوڅخه لوړ قيمت لري (1).

بر سيره پر دې داهم وبنودله شوه چې په بمباري شوو سيمو کې ديورانيوم کثافت کچه دڅښلو په اوبو کې درى ځله او په چاپيريال کې د بېلگه په ډول دځمکې پرمخ شپږ ځله نسبت وهغه کثافت ته چې د نړيوال روغتيا سازمان (WHO) له خوادعامو وگړو لپاره ټاکلي شوي ده لوړ قيمت لري.





نن ورځ په نړۍ کې **شپاړس هیوادونه شته دي** چې دیورانیم وسلې جوړوي او دیوي خوايي په ازادبازار کې خرڅوي اود بلي خوا ورڅخه په جگړه کې کاراخلي. په 1991 م کال کې دلومړي ځل لپاره دیورانیم وسله د خلیج په جگړه کې وکارول شوه. څوکاله وروسته په دغه سیمه کې دگن شمیرنزیوال کار پوهانو په نظر د سرطان ناروغي د پخوا په پرتله زیاته شوې ده. برسیره پردې یوډول نوي ناروغي چې دگلف زیند روم (Gulf Syndrom) په نامه سره یادیږي منځ ته راغله. که څه هم دنوموړې ناروغي پخلۍ د نزیوال روغتیا سازمان WHO له خوا نه دی شوی خو بیا هم دنوموړو سیمواوسیدونکو اندیښني یې ډیرې زیاتي کړې دي.

### غریب شوی یورانیم څه شی دی؟


غریب شوی یورانیم (Depleted Uranium) د هستوي بټۍ لپاره د سونگ موادو دلاس ته راوستلو په موخه او همدارنگه د هستوي وسلو لکه اتوم بم جوړولو په کرنلاره کې، د طبیعي یورانیم هغوروسته پاتې شوو، فاضله مواد و ته ویل کیږي، چې د چاودیدونکي یورانیم دوه سوه پینځه دیرش U-235 د بډای کولو په کرنلاره کې باقی پاتې کیږي.

څرنگه چې په نوموړې وسله کې دچاودیدونکي یورانیم دوه سوه پینځه دیرش برخه دطبیعي یورانیم په پرتله د صفر عشریه اوه (0,7%) څخه تر صفر عشریه دوه پورې (0,2%) را ټیټه شوي وي نو له دې کبله ورته غریب شوی یورانیم یا دپېلپټېډ (Depleted Uranium) هم ویل کیږي. نوموړی یورانیم د درې رادیواکتیو ایزوتوپو لکه ( $U^{238}$ ,  $U^{235}$ ,  $U^{234}$ ) څخه جوړدی.

د اتومي انرژۍ نزیوال سازمان سازمان (IAEA) د تعریف سره سم د غریب شوی یورانیم وسله یوه نوي وسله ده چې لږ څه نهه نوي عشریه اته % 99,80 په سل کې درادیواکتیو یورانیم دوه سوه اته دیرش (U-238) ایزوتوپ څخه اوپاتې برخه یې یانې صفر عشریه دوه په سل کې 0,2% د چاودیدونکي رادیواکتیو ایزوتوپ دوه سوه پینځه دیرش (U-235) اوپاتې ډیرلږ دوه سوه څلوردیرش (U-234) ایزوتوپو څخه تشکیل شوي ده. ددې کتاب په راتلونکو څپرکو کې به دغریب شوي یورانیم پرځای داسا ننیا لپاره یوازی د یورانیم ويي (لغت) وکاروو.

دورانگویو انگریزی متخصص ډاکتر کریس بسبي **Chris Busby** (57) چې دلپورپول په پوهنتون کې استاد او داروپا په اتحادیه کې د بریتانیا استازی دی په خپلو څېړونو کې زیاتوي چې دغریب شوي یورانیم وسلې ټولې نړۍ ته خطر متوجي کوي. دنوموړې وسلې د کارسینوجېنیک (Carcinogenic) او موتوجېنیک (Mutegenic) رادیو اکتیوډرې د باد په واسطه ټولې نړۍ ته خپریږي. باد سرحد (پوله) نه پیژني او دوخت په تیریدوسره سم هر ځای ته رسیږي. دغریب شوي یورانیم وسلو رادیو اکتیوخاصیت ډیراوږد فزیکي نیمایي عمر لري یانې تر څلورنیم ملیارده کاله پورې هم وړانگې خپروي او دنوموړې مودې څخه وروسته یې هم خطر نه ورکیري بلکه یواځې د رادیواکتیویتي کچه یې نیمایي ته رالویږي.



 دغریب شوي یورانیم سرگولی د پوځي نښې د لگیدلوسره سم په وړو ذرو بدلیري چې قطر يې لس مایکرو متره (10 μm) نه هم کوچنی وي او له دې کبله په آسانی سره تنفسي جهاز ته ننوځي . یوه برخه يې په سږو کې پاتې کیږي او دیورانیم پاتې کوچنی ذرې د وینې له لارې هډوکو او د بدن نورو برخوته رسیري. څرنگه چې یورانیم هډوکو څخه په ډیره خوبني جذب کیږي نو د هډوکو ماغزوته وړانگې رسوي چې د ټول بدن لپاره وینه جوړوي. که چیرته نوموړې حجرې نیمگرتیا ولري نو ټولې هغه حجرې چې دهغوي څخه نورې نوې حجرې جوړیږي هم نیمگري وي او له دې کبله دموتیشن او سرطان ناروغی سبب (لامل) گرزیدلای شي.

### دغریب شوي یورانیم فزیکي خواص

دغریب شوي یورانیم فزیکي خواص د طبیعي یورانیم سره یوشان دي خو یوازي داچې دچاودېدونکي یورانیم دوه سوه پینځه دیرش U-235 کچه په نوموړي یورانیم کې لږ څه نیمايي ته را ټیټه شوې وي. دیورانیم وسله نهه نوي عشریه اته په سل کې (99,8%) یورانیم دوه سوه اته دیرش تشکیلوي.

دیورانیم سمبول Uranium (U)

Atomic Number: 92 دیورانیم اټومي نمبر


Atomic weight: 238 دیورانیم اټومي وزن

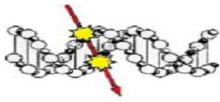
#### غریب شوي یورانیم: (Depleted Uranium) :

غریب شوي یورانیم طبیعي یورانیم هغه فضوله موادو ته وايي چې دهستوي بټیو دسونگ موادو (Nuclear fuel) دبدای کولوپه تولید کې منځ ته راځي اودراديو اکتیویټي کچه يې طبیعي یورانیم په پرتله لږ څه نیمايي ته را لویدلي وي.

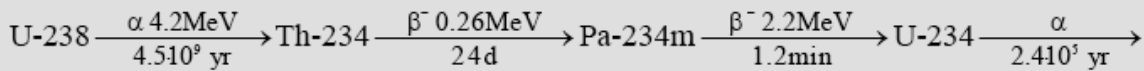
#### بدای شوي یورانیم: (Enriched Uranium) :

کله چې په طبیعي یورانیم U-238 کې د چاودیدونکي یورانیم U-235 اصلي کچه دهستوي بټیو دسونگ موادو لپاره د صفر عشریه اووڅخه تر لږڅه څلور په سل کې لوړه شي (4%-0,7%) نو بدای شوي یورانیم لاس ته راځي. په داسې حال کې چې په هستوي وسلو کې دیورانیم دوه سوه پینځه دیرش برخه د یورانیم دوه سوه اته دیرش په پرتله لږ تر لږه دشلو نه ترنوي په سل کې (90%) بدای شوي وي. غریب شوي یورانیم دنوموړودواړوبدای کولو کرنلاروپه پایله کې هغه پاتې شوي او فضوله مواد تشکیلوي چې دیورانیم په وسلو کې ورڅخه کار اخیستل کیږي.

 په غریب شوي یورانیم کې دیورانیم دوه سوه اته دیرش U-238 برخه د طبیعي یورانیم په پرتله لږ څه پینځه په سل 5% کې ډیره ده.



څرنگه چې غريب شوی یورانیم لکه طبیعي یورانیم رادیواکتیو خاصیت لري نو دوخت په تیریدوسره تجزیه کيږي او په لومړي وخت کې یوازی د الفا او بېتا وړانګې ورڅخه خپرېږي. دتجزیې په کړنلاره کې په نورو عنصرونولکه توریم (Th-234) ، پروتاکتینیم (Pa-234) ، او یورانیم دوه سوه څلور دیرش (U-234) باندي اوري. د یورانیم دوه سوه اته دیرش دتجزیې معادله په لاندې ډول سره لیکلای شو.



په پورتنی معادله کې لاندنی تجزیه تر سره کيږي.

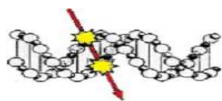
په لومړی تجزیه کې یورانیم دوه سوه اته دیرش چې د عمر نیمایي وخت یې څلور نیم ملیارده کاله دی دالفا یوه وړانګه  $\alpha$  خپروي چې حرکي انرژي یې لږ څه څلور میگا الکترون ولته ده او په توریم بیخي یوه نوي عنصر (Th-234) باندي اوري.

په دوهمه تجزیه کې توریم دوه سوه څلور دیرش چې د عمر نیمایي وخت یې څلیر وینست ورځې دی د بېتا یوه وړانګه  $\beta$  او یا په بل عبارت الکترونه خپروي. دنوموړي وړانګې حرکي انرژي لږڅه صفرعشاریه دری میگا الکترون ولته قیمت لري. د تجزیه په دریم پړاو کې په همدې ډول سره پروتاکتینیم او یورانیم دوه سوه څلور دیرش منځ ته راځي او په خپل وار سره د بېتا او الفا وړانګې ورڅخه خپرېږي.

په ۲۷- جدول کې دیورانیم وسلو د ایزوتوپو جوړښت او دهغوی رادیواکتیو خاصیت بنودل شوی دی.

د یورانیم وسلوایزوتوپونه او دهغوی رادیواکتیویتي				
مجموعه	U-234 یورانیم - ۲۳۴	U-235 یورانیم - ۲۳۵	U-238 یورانیم-۲۳۸	
په سل کی نسبي وزن	0,0008976%	0,2 %	99,799 %	100 %
په سل کی اکتیویتي برخه	14,2 %	1,1 %	84,7 %	100 %
د یوه گرام غريب شوي یورانیم اکتیویتي په واحد بیکاریل	2076 Bq	160 Bq	12420 Bq	14656 Bq

۲۷- جدول: دغريب شوي یورانیم په وسلو کې د ایزوتوپونوسلیزي برخې اودرادیواکتیویتي کچه بنودل شوي ده. دبېلګه په ډول په یوه گرام یورانیم کې دیورانیم دوه سوه پینځه دیرش اکتیویتي یوسلوشپيته بیکاریل (160 Bq/g) ده. په داسې حال کې چې په طبیعي یورانیم کې دیورانیم دوه سوه پینځه دیرش اکتیویتي څلورسوه بیکاریل (400 Bq/g) قیمت لري. دا په دې مانا ی چې په غريب شوي یورانیم کې د U-235 کچه د طبیعي یورانیم په پرتله لږ څه شپيته په سل کې کمه ده.

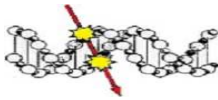


Isotopic composition of natural, enriched, and depleted uranium دطبیعی یورانیم، بدای شوی یورانیم اودغریب شوی یورانیم دایزوتوپو ترکیب			
Isotope ایزو توپ	Percent in uranium دیورانیم سلیزه برخه		
	natural طبیعی یورانیم	enriched بدای شوی یورانیم	depleted غریب شوی یورانیم
U – 238	99.2739	97.01	99.745
U – 235	0.72	2.96	0.250
U – 234	0.0057	0.03	0.005

که چیرته په غریب شوي یورانیم کې نور ایزوتوپونه لکه یورانیم دوه سوه شپږ دیرش  $U^{236}$  او پلوتونیم دوه سوه نهه دیرش  $Pu^{239}$  ورگډ شوي وي کوم چې د هستوي بټی د سونگ موادو سوخیدل شوي پاتې برخه تشکیلوي (Burrnt nuclear fuel) نو دروغتیا په اړوند دیورانیم وسلې اند یینې نوری هم زیاتیري. د بېلگه په ډول نړیوالو څیړنو (UNEP) په ډاگه کړه چې هغه سرگولی چې د (1994-1999) کالونو په موده کې د بالکان په جگړه کې استعمال شوي دي د یورانیم دوه سوه شپږ دیرش ځانگړې اکتیویټي اندازه په یوه کیلو گرام کې د شپيته زره بېکارېل (60000 Bq/kg) او د پلوتونیم ځانگړې اکتیویټي په یوه کیلو گرام کې د دوولس بېکارېل څخه هم لوړه وه.

په غریب شوي یورانیم کې دراديو ایزوتوپو سلیزې برخې په لاندې ډول لیکلای شو:

- دیورانیم دوه سوه اته دیرش U-238 سلیزه کچه مساوي ده له: 99,745%
- دیورانیم دوه سوه پینځه دیرش U-235 سلیزه کچه مساوي ده له: 0,25%
- دیورانیم دوه سوه څلور دیرش U-234 سلیزه برخه مساوي ده له: 0,005%

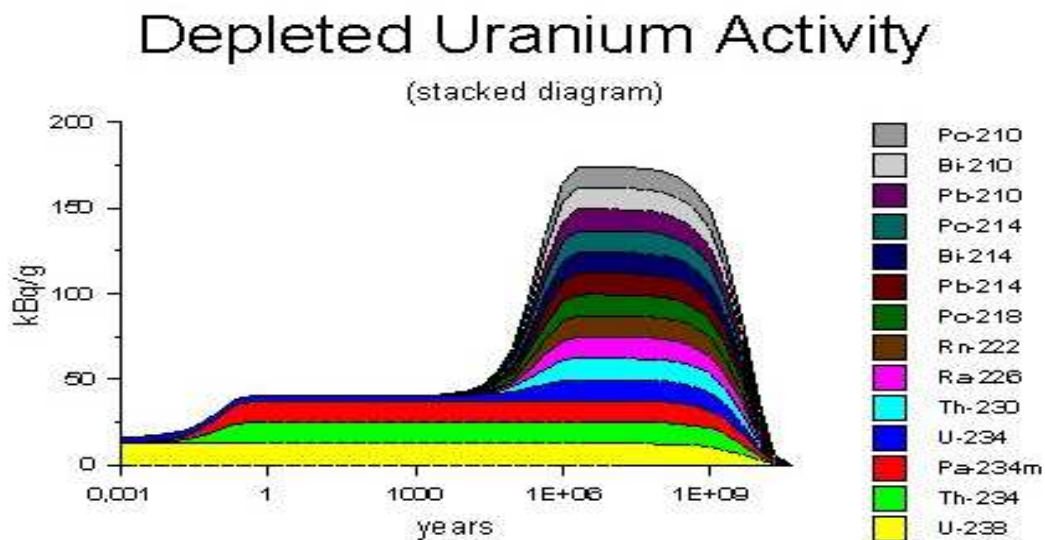


در اډيو اکتیو عصر نوم Radionuclid	نیمایی وخت $T_{1/2}$	مخصوصه اکتیویتی Bq/g	سلیزه %	دبوز ضرب Sv/Bq	اغیزمن ډوز Sv/g DU	په سل کی دبوز برخه
U-238	$4,468 \times 10^9$ کاله	$1,245 \times 10^4$	99,80	$8 \times 10^{-6}$	$9,940 \times 10^{-2}$	83,74 %
Th-234	24 ورځي	-	-	$7,70 \times 10^{-9}$	$9,6 \times 10^{-5}$	0,08 %
U-235	$7,04 \times 10^8$ کاله	$8 \times 10^4$	0,2	$8,5 \times 10^{-6}$	$1,4 \times 10^{-3}$	1,15 %
U-234	$2,45 \times 10^5$ کاله	$2,3 \times 10^8$	$8,2 \times 10^{-4}$	$9,4 \times 10^{-6}$	$1,8 \times 10^{-2}$	15 %
مجموعه			100 %		120 mSv	100 %

۲۸ - جدول: په یوه ګرام غریب شوي یورانیم کې ( 1g Depleted Uranium = 1g DU ) داغیزمن ډوز کچه یوسلوئشل ملي سیورت ته رسیري ( $H_{eff} = 120 \text{ mSv}$ ). په داسې حال کې چې د عادي وګرو لپاره په یوه کال کې دنړیوال روغتیا سازمان له خوا داغیزمن ډوز لوړه کچه یو ملي سیورت (1 mSv) ټاکل شوي ده.

### د غریب شوي یورانیم د تجزیې کرنلاره

په ۷۶- شکل کې د غریب شوي یورانیم د تجزیې کرنلاره د وخت په تابع سره بنودل شوي ده چې د یورانیم وسلو په جوړولو کې ورڅخه کار اخیستل کیږي.



۷۶- شکل: په عمودي محور کې دیوه ګرام غریب شوي یورانیم اکتیویتی (Depleted uranium) په واحد د کیلو بیکارېل او په افقي محور کې د کالونو شمیر بنودل شوي دي. دلر څه یو کال نه وروسته یورانیم په توریم (Th-234) او پروتاکتینیم (Pa-234) تجزیه کیږي او دالفا وړانګو په څنګ کې د بیټا او ګاما وړانګې هم خپریږي. د یو میلیون کالونو دننږدلو څخه وروسته د تجزیه شوو عنصرانو



اكتيويټي يوسلو اتيا زره بیکاريل ته پورته ځي. دا په دی مانا چې په يوه ثانيه کې يوسلو پنځوس ذره الفا، بيتا او گاما وړانگې خپريږي. (32)

👉 **يادونه:** په پورتنی گراف کې يو مليون داسې ليکل شوي دي.

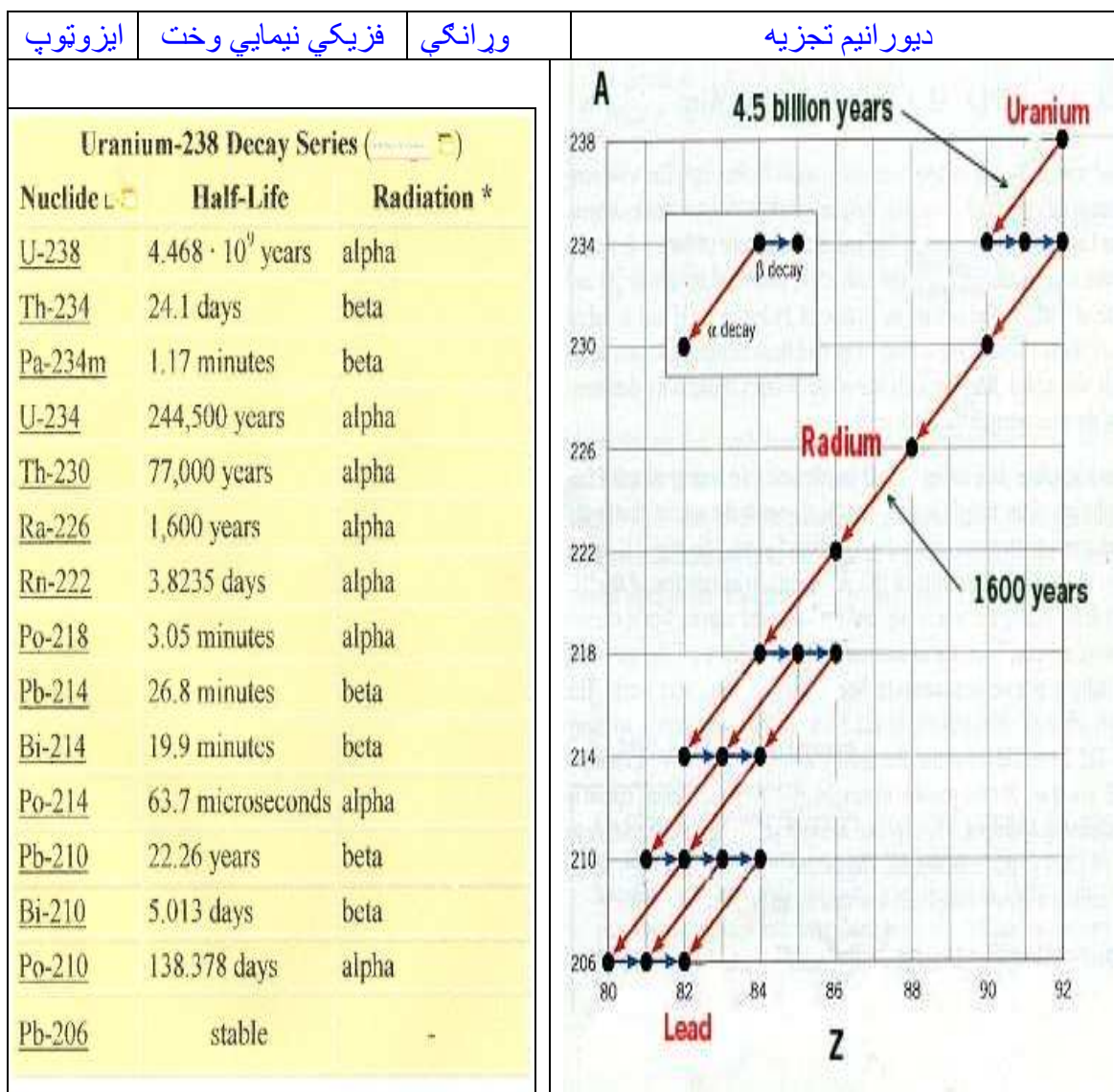
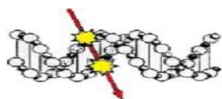
$$1E+06 = 1000\ 000$$

دنوموړي شکل څخه څرگند يږي چې دڅومياشتو څخه وروسته دغريب شوي يورانيوم (Depleted Uranium) ايزوتوپ په دوه نوروراديو اکتیو عنصرانو لکه توریم (Thorium-234) او پروتاکتينيم (Protactinium-234) باندې اوړی چې دبيتا هستوي وړانگې خپروي. ديوه کال څخه وروسته دغريب شوي يورانيوم دواړو ايزوتوپو لکه  $U^{235}$  او  $U^{238}$  او همدارنگه د توریم او پروتاکتينيم ديوه گرام راديو اکتیويټي تر پنځوس ذره بیکارېل پوری پورته ځي. دنوموړو عنصروراديو اکتیويټي تر لس زرو کالوپورې ثابت او په خپل حال پاتې کيږي. وروسته له لږڅه يومليون کالو څخه گڼ شميرنور نوي راديو اکتیو عنصرونه منځ ته راځي چې اکتیويټي يې ددې مودې نه وروسته د يورانيوم سره په تعادل حالت کې پاتې کيږي او دالفا، بيتا او گاما وړانگې خپروي. دنوموړي مودې څخه وروسته دپيدا شوو راديو اکتیو عنصرونواکتیويټي اعظمي قيمت ځانته غوره کوي او په يوه گرام کې لږ څه دوه سوه کيلو بیکارېل پورې (200 KBq/g) رسيږي. په دغه موده کې نوي راديو اکتیو ايزوتوپونه لکه راديوم، Ra، رادو Rn، پولونيم Po، سرپ Pb، بيسموت Bi منځ ته راځي خو په اخير کې په يوه ثابت عنصر سرپ دوه سوه لس Pb-206 باندې اوړي. دنوموړي شکل په شي اړخ کې دهغو راديو اکتیو عنصرانو نومونه ليکل شوي دي چې د يورانيوم د تجزيې په کړنلاره کې منځ ته راځي.

دلږ څه يو مليار د کالونو څخه وروسته غريب شوي يورانيوم نورنه تجزيه کيږي او په يوه ثابت يانې په وړانگو نه خپروونکي عنصر سرپ يانې پلوم بوم (Plumbum = Pb-206) باندې اوړي او له دې کبله دغريب شوي يورانيوم د تجزيې په لړ کې يوازې نوموړی اخرنی عنصر دی چې روغتيا ته کوم خطر نه لري. دپورتنی تحليل څخه دا پایله ترلاسه کيږي چې دروغتيا په تراودغريب شوي يورانيوم خطر په اوسني وخت کې دومره نه بلکه په راتلونکي اوږده موده کې ډيرزيات اټکل کيږي اوله دې کبله داند پېښې وړدی.

دالفا ذرې په خپريدلوسره ديورانيوم دوه سوه اته ديرش کتلي شميره A دڅلورپه واحد او د پروتونوشميره Z ددوه واحدو په کچه راتپيږي. د بيلگه په ډول دراديوم هسته يوه الفا ذره خپروي نو دکتلي شميره يې ددوه سوه شپږويشت  $A = 226$  څخه دوه سوه ويشت  $A = 222$  او دپروتونو شمير يې د  $Z = 88$  څخه  $Z = 86$  ته راويږي. دا په دې مانا چې په الفا تجزيه کې د پيدا شوو هستوکتلي شميره دگراف کيڼې خواته خوځيږي.

په ۳۰- **جدول** کې ديورانيوم دتجزيې په ترڅ کې د پيل څخه تراخيره پوری د تولوپيدا شوو راديو اکتیو عنصرونونومونه، خپرېدونکي وړانگې او نيمايي فزيکي عمر بنودل شوي دي.



۳۰- جدول: دیورانیم دوه سوه اته دیرش ایزوتوپ دتجزیې په لړکې گن شمیر نور نوي رادیواکتیو عنصرونه منځ ته راځي چې په زرگونو کالو نیمایی عمر لري او دالفا او بیټا وړانگی خپروي. په نوموړې تجزیه کې دیوه عنصرڅخه بل عنصر جوړیږي او په اخیر کې په یومستقریا ثابت عنصر سرپ دوه سوه شپږ Pb-206 باندې اوږي. دجدول چېې خوانه بنی خواته عمودي ستنی عبارت دي له: دعنصر نوم Nuclide، فزیکی نیمایی عمر (Half-Life) او دورانگودول (Radiation) رانیی

دسلوزرو کالونوڅخه وروسته دغریب شوي یورانیم دوه سوه څلور دیرش اکتیویټي اته دیرش او همدارنگه د توریم دوه سوه دیرش اکتیویټي د یورانیم سره برابر کیږي. او ددوه ملیونو کالو څخه وروسته د ټول ایزوتوپونه رادیو اکتیویټي سره برابر او یو اعظمي قیمت ځانته غوره کوي چې په ملیاردونو کالونو پورې په همدې حال پاتې کیږي.


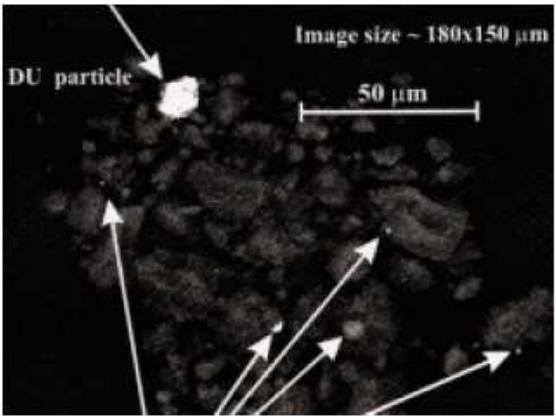


### دغریب شوي یورانیمو کیمیاوي خواص

که چیرته دغریب شوي یورانیمو فلز په دومره کوچنیو ټوټووویشو چې د پودراویا او پرو بڼه ځانته غوره کړي نود تودوخي په نورمال درجې کې هم داوبو، هوا او اکسیجن سره یو کیمیاوي مرکب جوړوی او په خپل سر اوراخلي. کله چې د کاربون دای اکساید او نایتروجن سره یو ځای شي نو سم دلاسه یوه غټه او زوروره کیمیاوي چاودنه منځ ته راوړي. دنوموړو خواصو له کبله دغریب شوي یورانیمو فلز څخه په پوځي برخه کې په سرگولیاو د چاودیدونکو موادو په موخه هم کاراخیستل کیږي.

### دغریب شوي یورانیمو سرگولی

په ۷۷- شکل کې د یورانیمو څوډوله سرگولی بنودل شوي دي چې د نړیوال اتومي انرژي سازمان له خوا په پخوانی یوگوسلاویا کې موندل شوي دي.

<p>په لاندې عکس کې د یورانیمو درې ډوله سرگولي بنودل شوي دي.</p> <p style="text-align: center;">↓</p>	<p>داکسریز فلورېسینس دیدیکتور او الکترون میکروسکوپ په مرسته سره د یورانیمو سرگولي کوچني زري دوپکتورونو په څوکه بنودل شوې دي. غټوالی یې لږ څه یو سلو پنځوس مایکرومتر ته رسیږي.</p>
<p><i>DU ammunitions used during the Kosovo conflict. Credit: A. Bleise/IAEA.</i></p> 	<p><i>Images of DU particles (light areas) obtained by Scanning Electron Microscope equipped with an Energy Dispersive X Ray Fluorescence detector. Credit: P. Danesi/IAEA.</i></p> 

۷۷- شکل: د یورانیمو سرگوليو څو ډولونه بنودل شوي دي چې د پخوانی یوگوسلاویا په جگړه کې کارول شوي او د نړیوال اتومي انرژي (IAEA) تر څیړني لاندې نیول شوي دي. دپام وړ: کله چې یو سوکه یاني حرارتي نیوترون د یورانیم دوه سو په پینځه دیرش (U-235) هستې ته ورننوځي، نود یورانیم دوه سو شپږ دیرش (U-236) په لوړه کچه هیجاني منځنی هسته منځ ته راځي، چې ددیر لنډ عمریاني لس په طاقت د منفي څوارلس ثاني (10<sup>-14</sup>) څخه وروسته دالفا وړانگوپه خپرولوسره په کریپتون (Kr-89)، باریم (Ba-144) اودوه نیوترونو تجزیه کیږي.





تجربو بنودلي ده چي ديورانيوم سرگولي کله چي د الوتکي څخه و شرل شي او په نښه وه نه لگيري نودهغوی گڼ شمير سرگولی د ځمکي پرمخ اويا د ځمکي لاندی او يا په کورونو کي خښي پاتي کيري. که چيرته د نومورو سرگوليو سره کوچنيان تماس پيدا کړي نوهغوی ته د خطريوه ډکه سر چينه کيدلای شي. دا ځکه چي د تماس ډوز اندازه يي داتومي انرژي نړيوال سازمان (IAEA) له خوا دوه ملي سيورت په يوه ساعت (2mSv/h) کي اټکل شوی دی (72). دا په دي مانا چي دنړيوال کميسيون ICRU د سپار بښتنې سره سم دعام ولس لپاره دورانگو کلنی لوړه کچه چي يو ملي سيورت په کال کي ټاکل شوی ده د نيم ساعت څخه وروسته پوره کيري

نن ورځ د يورانيوم وسلو څخه دټانکونوپه جوړولو کي هم کار اخیستل کيري. د بېلگه په ډول دټانکونو باندني پوښ ديوي سانډويچ په شکل جوړوي. يانې دسانډويچ دمنځ په برخه کي يورانيوم او باندنی دواړه برخي يي بل فلز تشکيلوي. د داسي ډول ټانکونو سره د بدن تما س د لويانو خو په تيره بيا د کوچنيانو روغتيا ته ډير گواښ دی.

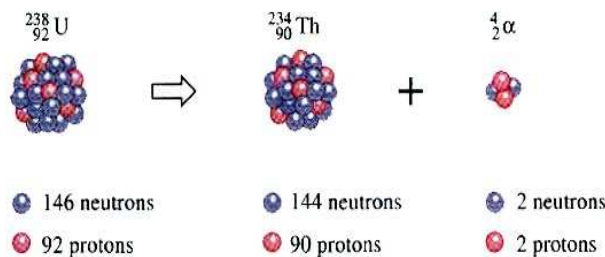
که فرض کړوچي ديوي سرگولی سرعت يو زرو پينځه سوه متره په ثانيه او وزن يي پينځه کيلو گرام وي نو د چاودني انرژي يي د تي ان تي TNT په واحد په لاندې ډول لاس ته راځي.

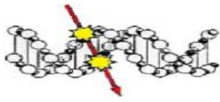
$$\frac{1}{2} m \cdot v^2 = \frac{1}{2} (5\text{kg}) (1500\text{m/s})^2 = 5,6 \text{ MJ} = 1,4 \text{ kg TNT}$$

\* **خواب:** لږ څه يونيم کيلو گرام تي ان تي او يا پينځه نيم مېگا ژول.

### د غريب شوي يورانيوم پوځي استعمال

څرنگه چي د غريب شوي يورانيوم څخه کوم چي دهستوي بتي د فاضله موادو څخه تر لاسه کيري د روغتيا په تراوخطر لرونکي وړانگي لکه دالفا، بيتا او گاما هستوي وړانگي خپريزي نو له دي کبله د ژوندانه په ورځني عامو او صنعتي برخو کي کوم گټور کار نه شي اخیستل کيدای. خوددی لپاره چي د غريب شوي يورانيوم فلز څخه يوه اقتصادي گټه تر لاسه شوي وي نو د 1991 م کال څخه را پدي خوا د نړی گڼ شمير هيوادونه دنوموړي خطر ناک فلز څخه د يورانيوم وسلې په جوړولو کي کار اخلي. دبيلگي په ډول د غريب شوي يورانيوم څخه په پوځي برخه لکه په الوتکو، ټانکونو، سرگوليو (Warheads) او توغنديو BGM-105 Tomahawk-Cruise Missiles په جوړښت کي د يوه ډير کلک اودراندو فلز په صفت کار اخیستل کيري. ديوه يورانيوم هستي تجزيه په لاندې ډول ده.





غریب شوی یورانیم د پوځي وسلو لپاره خورا مساعد دی چې د یوې خوا یی د او سپني په پرتله بیه ډیره ټیټه ده او دبلې خوا یی ځانګړې کثافت داوسپني په پرتله لږڅه درې ځله او دسروپو (Pb) په پرتله لږ څه دوه ځله لوړ دی. دهمدې لور کثافت ګټه په دې کې ده چې د یورانیم سرګولی دهغوی د سرعت سره سم چې لږ څه یونیم کیلو متر په ثانیه (1,5 km/s) کې قیمت لري. په ډیره اسانۍ سره دپوځي الوتکو، ټانکونو او نورو هغو پوځي وسلو څخه چې د او سپني او یانورو فلزاتو څخه جوړې شوي وي تیریدلای شي او هغوی بیخي د منځه وړي.

نن ورځ یوډول نوي بمونه هم شته دي چې د سمڅ بمونه یا سنگر بمونه ورته ویلای شو (Bunker Bomber) چې دهغوی په سرګولی کې هم غریب شوي یورانیم ورګډ شوی وي. کله چې نومړې سرګولی په یوه پوځي نښه لکه په پرنسو، ډبرو، کانکریت کورونو اونوروشیانوباندي ولګیري نوپه هغوی کې تر لس گونو متروپورې ژوره ننوتلای شي. د یورانیم وسلو یو بل ځانګړی خاصیت دادی چې کوم وخت دیورانیم سرګولی په نښه ولګیري نو هلته دومره زیاته تودوخې منځ ته راوړي چې تودوخې یی تر درې زرو درجودسانتي ګراد پورې (3000 C°) پورته ځي او بیا د لارې په اخري برخه کې چوي. د یورانیم په سرګولی کې یوکمپیوتري سیستم نښلول شوی وی چې په هر ه مایکروټا نیه یانې دیوې ثانیه په یوملیونمه برخه کې د ځمکې لاندې د طی شوي لاری موادو کثافت کچه مرکزي کمپیوترته د الکترومقناطیسي څپو په مرسته خبرورکوي. څرنګه چې د ډبرې کثافت، د خاوری کثافت او د هوا کثافت د یوه بل سره توپیر لري نو د مرکزي کمپیوتر له لارې یانې ریموټ کنترول په مرسته سره سری کولای شي چې داسې یو کمپیوتري پروګرام مخ تر مخه وټاکي چې د یورانیم سرګولي کله او په ځمکه کې څومره ژوره وچوي. د بېلګه په ډول که چیرته د یوه غره په منځ کې یوه سمڅه او یا په جګړو کې د خلکو د خوندي ساتلو لپاره تر ځمکې لاندې یو غار کېنډل شوی وي نو هلته خوځا مخا هوا موجوده ده نو د سنگر بم په استعمال سره د همغه غارد هوا کثافت دکمپیوتر په مرسته اندازه کیږي او په همغه ژوروالي کې بیا بم چوي. دنوموړو وسلو بل خاصیت دادی چې دچاودني سره سم دهغه چاپیریال ټول اکسیجن اوراخلي او د تنفس کولو لپاره هیڅ اکسیجن نه پاتې کیږي.

دپوځي وسلو پیژندونکی انګریز مسلکي کارپوه ډای ویلیامز (Dai Williams) په ګوته کوي چې په افغانستان کې کارول شوي سرګولی لکه (GBU-28) یونیم ټن غریب شوی یورانیم لري. دیوې غټې سرګولي لکه Big BLU لږ څه لس ټنه وزن لري. نوموړی کارپوه په افغانستان کې د غریب شوي یورانیم کچه لږ څه یوزر ټنه اټکل کوي(2).

### دچاپیریال ککړتیا (Environment contamination)

څرنګه چې دیورانیم وسلو څخه ایونایز کوونکي وړانګي لکه الف، بېټا او ګاما وړانګي خپریږي نوله دې کبله دچاپیریال ټولو اوسیدونکو، نباتاتو، ځنګلونو او حیواناتو ته په تیره بیا په راتلونکو څوکلونو کې دخطر یوه غټه سرچینه ګرزیدلای شي. داځکه چې دانسانانو، نباتاتو اوڅارویو حجري دیورانیم وسلو کیمیاوي او وړانګیزو زهرجنو اورو اغیزوله کبله دنل لپاره زیانمني کیږي.

په هغه سیمه کې چې د یورا نیم وسله وکارول شي او سرګولی یې په نښه (Target) ولګیري نوسمد لا سه یې د چاودني انرژي په حرا راتي انرژي بد لیږي. دپورتني بېلګه سره سم دنوموړې انرژي کچه لږڅه یونیم کیلو ګرام تي این تي TNT قیمت لري. په دې ترڅ کې دومره ډیرتودوخې منځ ته راځي

چې درجه یې دخو زرو سانتي ګراد څخه هم اوړي او په پایله کې د اور یوه لمبه او را دیو اکتیوغاز



ورڅخه پورته کيږي. دغه غاز يا ايروزول (Aerosol) چې ديورانيم اڪسايډ (UO<sub>2</sub>) نه حل کيدونکي کوچني زري او بڅرکي پکې دي د يو ما يکرو متره يانې ديوه متر يوپه يومليونمه برخه او يا په بل عبارت د يوه سر ويښته په کچه پنډوالی لري او په آسانی سره دتنفس له لاری بدن ته ننوتلی شي چې په پایله کې داوسيدونکوپه روغتيا او همدارنگه په چاپېريال باندې ناوړه اغيزې لري. په نوموړې کړنلاره کې دغه راډيو اکتیوغازد باد په مرسته سره هرې خوا ته خپر يږي او په اخير کې د چاپر يال ټول ژوندي اونه ژوندي شيان لکه نباتات، څاروي، انسانان، اتموسفير او د ځمکې مخ په راډيو اکتیو موادو ککړ کيږي. که چيرته انسانان، حيوانات، خزنده، نباتات او دچا پريال نور هر اړخيز ژوند سوري د يورا نيم وسلو راډيو اکتیو مواد تنفس کړي او يا د اوبو او خوراک له لاري د هغوی جسم ته ور ننوځي نو دپرو پوهانو په نظر د يورانيم وسله دچاپېريال هر اړخيزو نوموړوژونديو شيانو لپاره به په راتلونکوڅوکلونو کې د خطر يوه غټه سرچينه وگرځي. په پایله کې ددې احتمال هم شته دی چې په اورده موده کې د چاپېريال په طبيعي اقليم او اوبو هواکې هم داسی بدلون راشي چې ځنکونه، د څاروي ځايونه او نباتات او بوټي به د منځه ولاړ شي. داځکه چې د يورانيم وسلودراډيو اکتیو موادوفزيکي نيمايي عمرڅلورنيم مليارده کالو ته رسيږي. نيمايي عمرهغه وخت ته وايي چې په هغه کې دټاکلي پخواني وخت راډيو اکتیو عنصراندازه نيمايي کچې ته را ولويږي. که چيرته ديورانيم کوچني زري تنفس شي نو ترډيروکالونوپوري په بدن کې پاتې کيدای شي.

د بېلگه په ډول په سږی کې ديورانيم بياوژيکي نيمايي عمر دوه کاله نه تر شپاړس کالونوپوري رسيږي. داپه دې مانا چې وروسته له شپاړسو کالونوڅخه ديورانيم نيمايي برخه د بدن څخه وځي اونيمايي برخه يې په بدن کې پاتې کيږي.

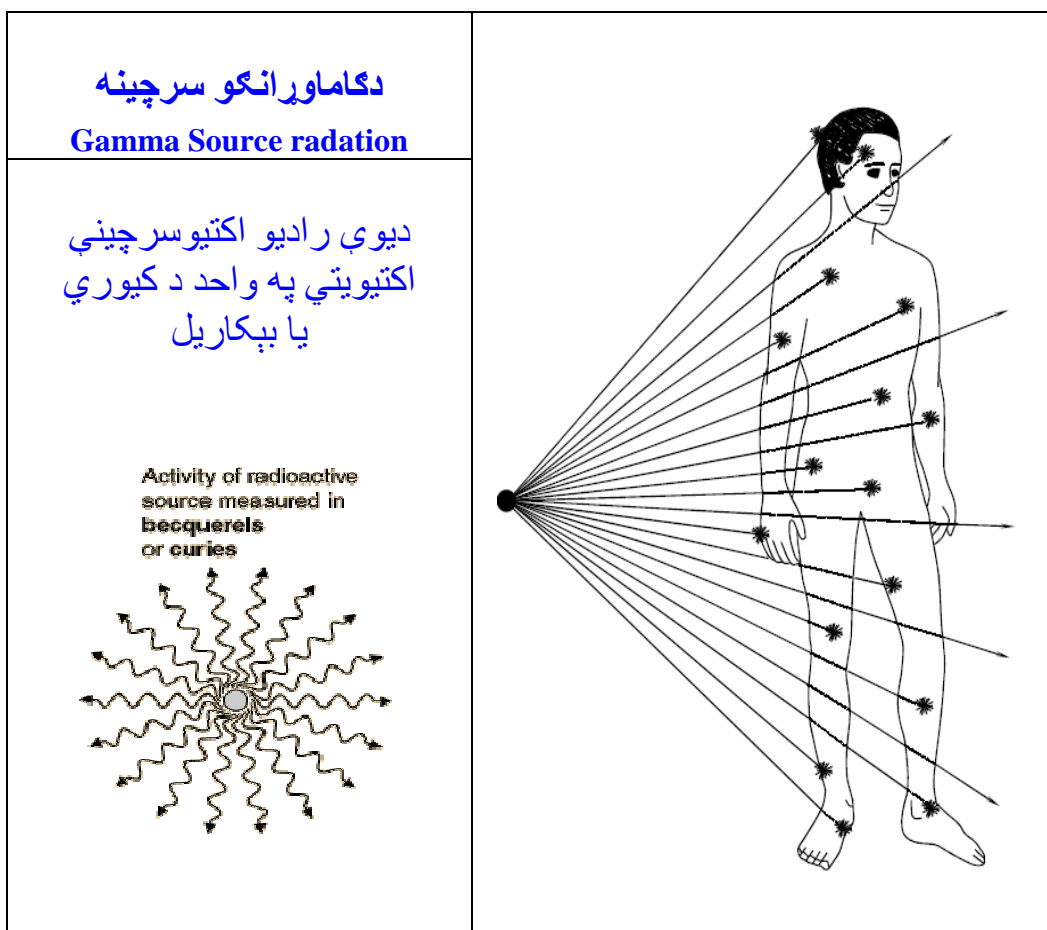
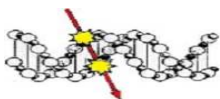
دغريب شوي يورانيم فزيکي نيمايي وخت څلورنيم مليارده کاله دی. دا په دې مانا چې د نوموړي وخت څخه وروسته بيا هم دلومړي وخت په پرتله نيمايي اکتیويټي پاتې دی او له دې کبله هغه سيمي چې ديورانيم وسلې پکې خوري وري شوي او په راډيو اکتيف موادو ککړې شوي وي تر زرگونو کالونو پوري هم په نوموړي عنصر ککړې پاتې کيږي او د روغتيا لپاره دخطر يوه سرچينه گرځيدلای شي.

### بهرنی وړانگي (External Radiation)

بهرنی وړانگي هغو وړانگوته ويل کيږی چې د يوې راډيو اکتیو سرچينې څخه د بهر نه د يو چا په بدن ولگيږي او هلته خپله انرژي د لاسه ورکړي. د بېلگه په ډول کله چې ديورانيم يوه سرگولی په نښه ولگيږي نو دچاودنې په پایله کې د يورانيم فلزکوچني زری هرې خوا ته خپريږي او يوه برخه يې دځمکې پرمخ پريوځي او بله برخه يې دراډيو اکتیوگرډ په شکل د باد او هواد فشار په واسطه هرې خواته خوځيږي. ديورانيم نوموړي شيندل شوي راډيو اکتیو مواد د گاما، الفا او بېټا وړانگي خپروي چې دچا پريال لپاره د خطر سرچينه گرځيدلای شي.

### لومړی: دگاما وړانگي

په ۷۹- شکل کې د يوې بهرنی راډيو اکتیوسرچينې گاما وړانگي ښودل شوی دي. دنوموړي سرچينې څخه دگاماورانگي خپريږي او بيا د يوچا په ټول بدن باندې لگيږي. دغه ډول وړانگو ته بهرنی وړانگي ويل کيږی دا ځکه چې د ليري واټن څخه هم انسانانو، څلور پښيو او نباتاتو ته رسيدلای شي او له دې کبله دخطر سرچينه گرځيدلای شي.



۷۹- شکل: کله چې چاپیریال دیورانیم په رادیو اکتیو موادو ککړشي نو ددغې سرچینې څخه یوازې د گاما وړانگې کولای شي چې داوسیدونکو وگړوته زیان ورسوي او په ټول بدن باندې ولگیري.

که چیرته دځمکې مخ په رادیو اکتیو موادو ککړ وي نو معادل ډوز H په واحد دملي سیورت په ثانیه د لاندې معادلې څخه تر لاسه کولای شو.

معادل ډوز = ډډوز ضریب  $(\text{mSv m}^2)$   $\times$  دځمکې ککړه سطحه  $(\text{Bq/m}^2)$

$$H (\text{mSv s}^{-1}) = \text{Dose faktor } (\text{mSv m}^2) \times \text{Surface activity } (\text{Bq /m}^2)$$

په پورتنۍ معادله کې دډوز ضریب دیوه مترمربع ځمکې سطحې څخه دورانگو انرژي ډوز په واحد ملي سیورت mSv مانا ورکوي. نوموړی قیمت د نړیوال سازمان ICRP د خپرونو څخه اخیستل شوي دی او دهر یوه ایزوتوپ لپاره ځانگړی قیمت لري. د بیلگې په ډول د سیزیم ایزوتوپ لپاره نوموړی ضریب  $0,39 \times 10^{-12} \text{ mSv m}^2$  قیمت لري.



\* **پوښتنه:** په ۱۹۸۶ م کال کې دچرنوبیل هستوي پيښه منځ ته راغله اودالمان په جنوبي سيمه کې دځمکې په يو مترمربع سطحه باندې د سيزيم راديو اکتیوايزوتوپ درې زره بېکاريل اکتیويټي اندازه شوه. دمعادل پوزکچه په يوه متر ارتفاع کې څومره ده؟ يادونه: (1Bq = 1/s)

\* **حل:**

$$3000 \text{ Bq/m}^2 \times 0,39 \times 10^{-12} \text{ mSv m}^2 = 117 \times 10^{-9} \text{ mSv/s} = 0,04 \text{ mSv/a}$$

\* **ځواب:** په يوه کال  $\text{annual} = a$  کې ديوه متر مربع ځمکې څخه څلويښت مايکرو سيورت گاماوړانگې خپريږي. دنوموړي بېلگه څخه ښکاري چې د بدن لپاره د بهرنيو وړانگو خطرکچه د پام وړنه ده.

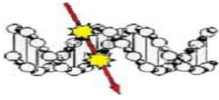
### دويم: دالفا او بېتا وړانگې

څرنګه چې په هوا کې دالفا وړانگو اود بېتا وړانګود خپریدلو واټن Range د څو سانتي مترو څخه نه اوړي نو له دې کبله ديورانيم نوموړو وړانګوخطر دليرې واټن او د بهر خوا څخه خورا لږ اټکل کيږي. خو که چيرته د يورانيم سرګولی کوچنی زړې په پوستکي کې خښې پاتې شي اويا د يوه پرهار يانې د بدن تپي شوي برخي، تنفس اوخوراک دلارې بدن ته ننوځي نودالفا او بېتا وړانګو خطر دگاما وړانګو په پرتله څو ځله ډيردی.

دځمکې د سطحې څخه کيدلای شي چې د يورانيم کوچنی زړې د ځمکې لاندې ژورو اوبو لکه څاه، کاریز، وياله ، سرچينه اونورو ته لاره پيدا کړي نوبيا ددې امکان شته دی چې د څلور پښيو او نباتاتو څخه جذب شي او بيا بيرته د خوراک او څښاک دلارې دخلکو بدن ته ورننوځي.

لکه څرنګه چې د لویا نو لپاره د يورانيم وسله د خطر يوه سرچينه گنل کيږي همدارنګه کوچنيان هم دنوموړي عنصر د خطر سره مخامخ دي ، چې د هوا، خوراک او داوبوڅښلو له لارې دهغوی بدن ته ننوځي. په څلورپښيوکې تجربو دا سپينه کړې ده، چې کوچني څلورپښي د غټو څلورپښيو په پرتله، په وينه کې په لوړه کچه يورانيم جذب کيږي. همدارنګه تجربو وښودله، چې په دوه ځانو څلورپښيو کې (0,03%) درې په زرو کې نطفې ته يورانيم وررسيدلی وه، کله چې دغه څلور پښيو ته په لوړه کچه يورانيم پيچکاري شوي وه. همدارنګه هغه کوچني څلورپښي، چې د مور شدي يي راودلي اود ميندو څلور پښيو ته يورانيم پيچکاري شوي وو، په او لادو کې هم يورانيم پيدا شو. په داسې حال کې چې په نارينه څلورپښيو کې د سپرم (Sperm) شمير را ښکته شو.

دهستوي وړانګوځانګړي فزيکي خواص			
دورانګودول Radiation	په هوا کې دخپريدو واټن Range in air	سرعت km/sec	مخصوصه ايونايژيشن Ion pairs/cm
الفازره	5-7 cm	3000-32000	20000- 50000
بيتاډره	200-800 cm	دنورسرعت 25-99%	50-500
گاما وړانگې	دنيما يي پنډوالي کارول	دنورسرعت 300000	5-8



### دپام ور:

هر څومره چې په يوه هسته کې دنيوترونواوپروتونواو حاصل تقسيم يانې تناسب لروي په همغه کچه دغه هسته راديواکتيوخاصيت لري او د ا لفا يوه ذره خپروي . د بيلگي په ډول په پولونيم دوه سوه لس کې Polonium-210 ، مخکې له تجزيي څخه يوسلو شپږويشت نيوترونه او څلور اتيا پروتونه لري. نوموړی تناسب مساوي دی له:  $126/84 = 1,50$  خو کله چې دالفا يوه ذره خپره کړي يانې تجزيه شي نو دنيوترونواوپروتونو تناسب يې مساوي دی له:  $124/82 = 1,51$  دا په دې مانا چې وروستی تناسب دپخوا په پرتله لوړ دی او هسته دپخوا په پرتله دانرژي يوه ثابت حالت غوره کړ.

### پوښتنې (Questions):

- ۱-۱۰ غريب شوی يورانيم څه ډول تعريف شوی دی؟
- ۲-۱۰ د خليج سيندروم ناروغی Gulf syndrome څه ډول کلينيکي نښي لري؟
- ۳-۱۰ د غريب شوي يورانيم فزيکي اوبیالوژيکي نيمایي عمر څومره دی؟
- ۴-۱۰ د غريب شوي يورانيم پوځي استعمال او هم ملکي يانې غير نظامي استعمال وښيي؟
- ۵-۱۰ په چاپيريال کې د غريب شوي يورانيم کوچنی ذري دکومو لارو څخه بدن ته ننوتلی شي؟
- ۶-۱۰ د طبيعي يورانيم اود غريب شوي يورانيم ترمنځ توپير څه دی؟
- ۷-۱۰ د غريب شوي يورانيم څخه په لوړه کچه کومې وړانگې خپريږي اوانرژي يې څومره ده؟



## شپږمه برخه

### یولسم څپرکی

#### په روغتیا باندې د وړانگو ناوړه اغیزې

#### (Health hazards of radiation effects)

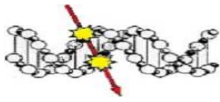
#### سریزه:

د هغې مودې نه چې انسان د ځمکې پر مخ پیداشوی دی او دنړۍ په هرگوت کې که ژوند هم کوي دطبیعي وړانگو دخطر سره مخامخ دی. د طبیعي وړانگو یوه غټه سرچینه پخپله لمر تشکیلوي. د بېلگه په ډول د لمر په ننه کې دهیلیم او هایډروجن هستې سره ویلي کیږي (Fusion) اودهغوی د هستوي تعاملاتوپه پایله کې ځمکې ته الکترومقناطیسي وړانگې لکه لمر، د تودوخي وړانگې او هستوي ذرې لکه پروتونه، نیوترونه او میونونه خپریږي.

داسې اټکل کیږي چې د لمر په ننه کې هره ثانیه شپږ سوه ملیونه ټنه (600 mill tons) هایډروجن هستې سره ویلي کیږي او پینځه سوه پینځه نوي ملیونه ټنه (595 mill tons) هلیم هستې ورڅخه جوړیږي. دلته دا پوښتنه راپورته کیږي چې د هایډروجن دا پینځه ملیونه (5 mill tons) هستې څه شوي؟ دالبرټ اینشټاین (Albert Einstein) د فرمول له مخې د لمر په منځ کې دغه پینځه ملیونه ها یدروجن کتلې کمښت په انرژي بدلیری اود الکترومقناطیسي وړانگولکه د لمر وړانگو ، دنیوترون زرو اونورو هر اړخیز کوچنیو زروپه بڼه هری خواته خپریږي.

که څه هم د لمر وړانگې د ځمکې پر مخ ټولوژوو ته دژوند ی پاتي کیدلوبنسټ تشکیلوي خو بیا هم نوموړې وړانگې او همدارنگه د فضا څخه کازمیکي وړانگې که په ډیره کمه کچه هم دي خوبیا هم د انسانانود روغتیا په تراوداندیښني وړدي.

د 1896 م کال څخه را پدې خوا ساینس پوهانو ته څرگنده شوي ده چې که د ایونایز کونکو وړانگو سره سم چلن وه نه شي نو د رادیو اکتیو موادو هستوي وړانگې څومره چې دناروغیو په درملنه کې کټورول لوبوي نوپه همغه کچه د گټې په څنگ کې روغتیا ته هم د خطریوه ستره سرچینه کیدلای



شي. دېبلگه په ډول کله چې په 1896 م کال کې دراديووم Radium راديو اکتیو عنصر د پولینډي هیواد یوې فزیک پوهې میرمنې ماري کیوري (Marie Curie) څخه په فرانسه کې دڅیړنو په ترڅ کې را برسیره (کشف) شونودنومورې کارپوهې یوبل نامتو فزیک پوه هېنري بېکاریل (Henri Becquerel) دمیرمن کیوري څخه هیله وکړه چې دراديووم یوه کوچنۍ نمونه یا سمپل چې د پېنبلېنډي (Pechblende) په کریسال کې د مرکب په شکل موجوده وه دتجربو په موخه هغه ته امانت ورکړي. کله چې فروفیسر بېکاریل دراديووم یوه کوچنۍ نمونه د واسکت په جیب کې کینودله نو وروسته له شپږو ساعتونو څخه دنومورې کارپوه د بدن پوستکي دیورانیوم راديو اکتیو وړانگود بیالوژیکي ناوړې اغیزې له کبله وسوځیده او په خوژیدلوپې پیل وکړ. بساغلي بېکاریل سمدلاسه دیورانیوم نمونه بیرته میرمن کیوري ته وسپارله اوورته وه یې ویل:

دستاسو د ښه نیت څخه ډیره مننه خو هغه څه چې راديووم Radium عنصر پرما باندې وکړه خواه مې ورڅخه ډیره بده شوه. او اوس تا سوته دغه امانت بیرته سپارم.

کله چې په 1895 م کال کې د اکسریز د جرمني فزیک پوه رونتگن له خوا کشف شوي نو شپږ میاشتي وروسته د ناروغیوپه پیژندنه کې ورڅخه گټه اخیستل پیل شوه. خو په 1900 م کال کې د جراحي او رادیولوژي گڼ شمیر ډاکتران چې ډاکسریز د استعمال سره یې پوره پام اوسم چلن نه وو کړي دورانگو په ناروغی اخته او یا ټپي شول.

د نونسمې پیړۍ په لومړیو دوه لسيزو کې دیورانیوم فلز څخه دډیرو شیانود ښایسته ښکارېدلو په موخه لکه هینداره، چینایي لوبښي، دغاري گانه، قاشق، پنچي اونورو شیانو په جوړولو کې دیوي رنگیز مادي په صفت کار اخیستل کیده. همدارنگه دچلم څکولو هغه برخه چې په خوله کې نیول کیږي دښایست په موخه د یورانیوم فلز څخه جوړه وه. د څو کالونو څخه وروسته دا څرگنده شوه چې هغو کارگرو چې په فابریکو کې یې کارکولواد یورانیوم فلز سره دنومورو شیانو په تولید کې برخه درلوده د لږ څه د یارلسو کالونو څخه وروسته د هډوکو سرطان (Bonesarkome) په ناروغی اخته شول. دا ځکه چې درادیم راديو اکتیو مواد دبدن نورو غړو په پرتله په هډوکو کې زیات جذب کیږي.

نن ورځ په دې کې هیڅ شک نه شته، چې دراديو اکتیو موادو وړانگي که په ډیره کمه کچه هم وي، د سرطان ناروغی دراپارولو (Induction) سبب(لامل) گر زیدلای شي.

### د یورانیوم کیمیاوي او راد یولوژیکي زهرجنې اغیزې

دیورانیوم وسلې راديو اکتیو ایزوتوپونه د روغتیا لپاره دوه مهم او دیادوني وړ خطرونه لري چې دهر ډول ناروغیود منځ ته راتلو سبب(لامل) کیدای شي. نوموړي خطرونه عبارت دي له:

کیمیاوي زهرجنې اغیزې (chemical toxicity)

LD<sub>50</sub> هغه اندازه کیمیاوي زهرجن موادواویا دورانگو انرژي ډوز ته ویل کیږی چې ازمویل شووکسانو څخه نیمایي مړه کوي. دنوموړي کمیت واحد یوملي گرام زهرجن مواد دبدن په یوه کلوگرام کتله باندې ټاکل شویدی.

راد یولوژیکي یانې دورانگو زهرجنې اغیزې (radiological toxicity)





<b>د یورانیمویم کیمیاوي او رادیولوژیکی زهرجنې اغیزی</b>	
<b>رادیولوژیکی زهرجنې اغیزی</b> ( radiological toxicity )	<b>کیمیاوي زهرجنې اغیزی</b> (chemical toxicity)
د حجرو په کروموزومو کې یورانیمویم جذب کیری او هلته په جنینو کې بدلون راولي چې د سرطان ناروغی احتمال ورسره زیاتیري	د بدن ځینو غړو دندې نیمگړې کیری د بېلگه په ډول پښتورگی یورانیمویم ډیر زیات جذب کوي چې د التهاب سبب(لامل) گرځي. Nephritis

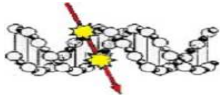
### **لومړی: کیمیاوي زهرجنې اغیزی (Chemical toxicity)**

دیورانیمویم هستوي وړانگې د بدن په حجرو کې سوماتیک او جنیتیک ناوړه اغیزی تر سره کوي. نو کله چې دیورانیمویم کثافت اندازه د ټاکلي کچې څخه د بدن په غړو کې پورته لاره شي په تیره بیا لکه په پښتورگو کې نو دغه غړي خپله دنده په سمه او صحیح توگه نه شي تر سره کولای اود همغه غړي دالتهاب سبب(لامل) گرځي. یورانیمویم لکه سیماب (Hg) ، ارزین (Arsen) ، سرپ (Pb) او نیکل (Ni) یوډیر زهرجن فلز دی چې د بدن ډیر وغړو دندې په تیره بیا د پښتورگو کارکول نیمگړی کوي. دنړیوال روغتیا سازمان (WHO) د سپار بننتي سره سم دعام ولس لپاره په یوه گرام پښتورگو کې د یورانیمویم غلظت (Concentration) اندازه د دریو مایکروگرام (3μ g) څخه وا نه وړي. دیورانیمویم ډای اکساید ایون (UO<sub>2</sub><sup>+</sup>) یو ډیرپیاوړی رادیکال دی چې د بیا لوژیکی مالیکولو او غړو په نسجونو کې دبیکاربونات (Bicarbonate) ، سیترات (Citrate) او پروتینوسره زهرجن کیمیاوي کمپلکس (Complexes) مرکبونه جوړوي.

☞ که چیرته پینځه ملی گرام نه حل کیدونکی یورانیمویم (UO<sub>2</sub>) تنفس شي نو پایله یې دومره خطرناکه ده چې سړی د مرگ سره مخامخ کوي او یا داچې پښتورگی د تل لپاره د کار کولو څخه وباسي.

### **دویم: رادیولوژیکی زهرجنې اغیزی (Radiological toxicity)**

دروغتیا په تراو دیورانیمویم رادیواکتیو موادو دویمه ناوړه اغیزه دایونایز کونکو وړانگو هغه زیان دی چې د بدن په حجرو کې دموتیشن سبب(لامل) گرزي. کله چې دیورانیمویم هستوي وړانگې د بدن په حجرو ولگیری نو په هسته کې یې د کروموزوموپه جوړښت کې بدلون راولي چې دغه ډول اغیزی ته موتیشن (Mutation) ویل کیری او په نتیجه کې دسرطان ناروغی لکه دویني سرطان منځ ته راوستلای شي. په هغه سیمه کې چې دیورانیمویم سرگولی ولگیری نو سمدلا سه په دغه چاپر یال کې دایونایز کونکو وړانگو معادل ډوز لس ملي سیورت (10 mSv) چې د طبیعي وړانگو څخه لږ څه پینځه ځله لوړقیمت لري رامنځ ته کیدای شي ( 33 ). دنوموړو زهرجنو اغیزو بر سیره، په بدن کې د یورانیمویم شته والی، ددی سبب(لامل) گرځي، چې د بدن ددفاع بنسټیز سیستم (Immune System) کمزوری کړي اوله امله انسان د بیلا بیلو سختوناروغیوسره لاس او گریوان کیری.



### دروغتيا په تړاو د يورانيم زهرجن ډولونه



يورانيوم ډير سخت کيمياوي زهرجن راديواکتيو مواددي چې د بدن مهمو غړودندي په تيره بيا لکه پښتورگي په تپه دروي او يا دالتهاب سبب(لامل) گرځي.

يورانيوم دالفا وړانگي خپروي اونوموړي وړانگي دحجرې په ډي اېن اې DNA کې بدلون (Mutation) راوستلای شي. په پايله کې د سرطان ناروغي منځ ته راتلای شي.

که په پوره اندازه يورانيم دتنفس له لاري او يا د خوراک له لاري بدن ته ورننوځي، نو دروغتيا په تړاو دنوموړي عنصر کيمياوي اوراديوپلوژيکي زيان احتمال ډير لوړ اټکل کيږي. داځکه چې ديورانيم فلز دنورو درندواو زهرجنو فلزاتو لکه کادميم cadmium او سيماب mercury په ډول سخت کيمياوي زهرجن ايونونه اوازاد راديکال لري. د يورانيم فلز ايونونه دومره کيمياوي زهرجن مواد دي، چې د پښتورگو دنده د فعاليت څخه و باسي اويا دهغوی دالتهاب سبب(لامل) گرځي. دا په ډي مانا چې بدن ته ديورانيم وسلو زيان په لومړي درجه د کيمياوي زهر نه پيل کيږي او بيا په دويمه درجه ديورانيم وړانگو زيان بدن نورو غړوته داندښيني وړدی. ديورانيم وسلو دورانگو زهر د کيمياوي زهر په پر تله ډيرکالونه وروسته پيل کيږي او د سرطان ناروغي احتمال يې د هغي سيمي اوسيدونکوته په راتلونکي وخت کې د اندښيني وړ دی.

➤ په ډي اړوند بايد وويل شي چې که يو چا ته ديورانيم وړانگي ورسپړي نو دورانگو زهرلکه دسرطان ناروغي سمدلاسه منځ ته نه راځي، بلکه په کالونو اوکالو وروسته را برسیره کيږي. په داسي حال کې چې ديورانيم کيمياوي زهر سمدلاسه پيل کيږي

دورانگو لوړ لېمېټ چې د روغتيا په تړاو دا نښيني وړ نه دی د وړانگو څخه د ساتني نړيوال کميسيون(International Commission on Radiological Protection = ICRP) له خوا ټاکل شوي دي. دنوموړي سازمان لخوا دورانگو اعظمي انرژي ډوز لېمېټ دعام ولس لپاره په يوه کال کې يو ملي سيورټ **1 mSv** او دهغو خلکو لپاره چې په مسلکي توگه دراديو اکتيو موادو سره بوخت او سروکارو لري شل ملي سيورټ **20 mSv** ټاکل شوي دي.



دندريوال روغتيا سازمان له خواداسي اټکل کيږي چې که شل زرو کسانو ته يو ملي سيورت وړانگي په يوه کال کې ورسيري، نو هغه اضافگي خطر چې د يو ملي سيورت وړانگو سره تر اولري او د سرطان ناروغي منځ تا راوستلای شي، نو د شل زرو کسانو څخه به يو تن مرشي. په داسي حال کې چې په طبيعي توگه سره دعام ولس د پنځو تنو څخه که څه هم هغوی ته وړانگي ورر سپدلې نه وي د نا څرگنده علت په اساس د سرطان ناروغي څخه يو تن مر کيږي.

دوړانگو نه دځان ساتنې نړيوال کميسيون ICRP له خواد يو بيو کينېټيک موډل په مرسته سره يوه رياضي شميرنه دغريب شوي يورانيم (DU) لپاره تر سره شوې، چې په لاندني جدول کې بنودل شوي ده. نوموړي جدول مور ته جوته وي چې په کومه اندازه يورانيم بدن ته دتنفس او خوراک له لاری د اجازې ور دی، تر څو د نوموړي عنصر کيمياوي زيان لېمت ديوي خوا او د راديولوژيکي زيان ليميت دېلي خوا تر پينو لاندې نه شي. دروغتيا نړيوال سازمان WHO په خوراکي موادوکي ديورانيم کچه په لاندې ډول سپارښتنه کوي.

ديورانيم کيمياوي زيان لوړ ليميت کچه  $3\mu\text{g/g}$  دري مايکرو گرام يورانيم په يوگرام پښتورگوکي ټاکل شوي دي.

کله چې ټول بدن په متجانس ډول په وړانگو رنا شي نو ديورانيم وړانگو اغيزمن انرژي دوزپه يوه کال کې د يو ملي سيورت ( $1\text{ mSv}$ ) څخه وانه وري.

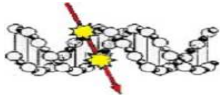
ديورانيم کثافت د بدن په هر کيلو گرام وزن اوپوه ورځ کې دصفر عشر يه پينځه مايکروگرام ( $0,5\mu\text{g}$ ) څخه وانه وري

دتنفس په يوه متر مکعب هوا کې د يورانيم کثافت د يو مايکرو گرام ياني د گرام يو په مليوني برخي څخه وانه وري ( $1\mu\text{g/m}^3$ )

کوچنيانو ته د څښاک داسي اوبه ورکړ شي چې يورانيم پکي هيڅ نه وي او دلويانو لپاره دڅښاک په يو ليتر اوبوکي ديورانيم لوړ لېميت د يوه مايکروگرام دوه په لسمه برخه  $0,2\mu\text{g/liter}$  ټاکل شوي دي

په ټول بدن کې د يورانيم کچه پينځه په لس مايکروگرام په يوه کيلوگرام نسجونو  $0,5\mu\text{g/Kg}$  کې او يا په بل عبارت ديرش مايکرو گرام په ورځ کې  $30\mu\text{g/day}$  وانه وري

په طبيعت کې د ځواکونو(قواو) پيژندل شوي ډولونه		
	نسبي زورورتوتيا	دغبرگون ساحي ډول
Gravitational force دځمکي جاذبه قوه	$10^{-39}$	Graviton گراوېټون
Weak force کمزوري قوه	$10^{-7}$	Boson بوزون
Electrom. force الکترومقناطيسي قوه	$10^{-2}$	Photon فوټون
Stronge force زوروره قوه	1	Gluon گلوون



Route of intake بدن ته ديورانيم د ننوتلولاړ	بدن ته ديورانيم هغه اندازه ليميت چي غلظت يي د پښتورگي په يوه گرام نسجونو کي دري مايکرو گرام ته ورسيري 3µg/mg		بدن ته ديورانيم هغه اندازه ليميت چي يو ملي سيورت ورانگي منځ ته راولي 1 mSv	
	کتله (mg)	Activity (Bq) اکتيويتي په بېکاريل	کتله (mg)	Activity (Bq) اکتيويتي په بېکاريل
Inhalation دحل وړ يورانيم لکه $UO_3$ گردونه يا اېرزول تنفس کول	230	3400	32	480
Inhalation د نه حل کيدونکي يورانيم لکه $UO_2$ گردونو تنفس کول	7400	110000	11	160
Ingestion د حل کيدونکي يورانيم اندازه چي دخوراک له لاري بدن ته ننوځي	400	5900	1500	22000
Ingestion د نه حل کيدونکي يورانيم اندازه چي دخوراک له لاري بدن ته ننوځي	4000	59000	8800	130000

۳۱- جدول: دورانگو نه دځان ساتنې نړيوال کميسيون ICRP له خوا د يورانيم ترتولو لورليميت بنودل شوی دی، چي دروغتيا په تراوداندینې وړ نه گنل کيږي. د بېلگه په ډول نوموړې جدول رانښيي چي که د خوراک او څښاک له لاري (Ingestion) څلورسوه ملي گرام يورانيم (400 mg) بدن ته ننوځي، خو سره دهغې هم په پښتورگوکي د کيميايي زيان لوړ لېمېټ 3µg/mg څخه يي قيمت نه اوږي. همدا رنگه که ديو چا بدن ته لږ څه يوزرو پينځه سوه ملي گرام (1500 mg) يورانيم وړ ننو تلاي شي بې له دې چي ديورانيم دورانگو دز يان لوړ لېمېټ يانې يوملی سيورت (1mSv) څخه يي قيمت پورته لارشي.



### بدن ته دورانگو دخطر هر اړخيزې لارې

ديورانيم وسلې راديواکتيو مواد چې د الفا، بيتا او گاما وړانگې خپروي د مختلفو لارو لکه تنفس (Inhalation)، خوراک (Ingestion)، څښاک، د بدن تپي شوي برخې، او پوستکي څخه بدن ته دننه ورننوځي او په دې ډول د خلکو روغتيا د خطر سره مخامخ کوي.

	<p>۱- بهرنی وړانگې (External Radiation) :</p> <p>هغه وړانگې دي چې د بدنې خوا څخه په بدن لگيږي. که څوک د يورانيم سرچينې ته ورنږدې شي نو دهغه بدن ته د گاما وړانگو زيان دالفا او بيتا وړانگو په پرتله ډير زيات دی.</p>
	<p>۲- د ننه وړانگې (Internal Radiation) :</p> <p>هغه وړانگې دي چې د بدن په ننه کې خپريږي. د بيلگي په ډول کله چې ديورانيم کوچنی ذرې دتنفس، پوستکي، د خوراک او يا څښاک له لارې بدن ته ننوځي. د بدن په ننه کې دالفا او بيتا وړانگو زيان د گاما وړانگو په پرتله ډير داندېښني وړدی.</p>
	<p>۳- دککرتيا وړانگې (Contamination Radiation) :</p> <p>که چيرته د بدن پوستکي ديورانيم په کوچنی ذرو او يا راديواکتيوگرډ ککړ شي، نو هغه وړانگې چې ورڅخه خپريږي او په پايله کې بدن ته ننوځي، دککرتيا وړانگو په نامه سره ياديږي. د پوستکي په مخ ديورانيم وسلې دالفا او بيتا وړانگو زيان دگاما وړانگو په پرتله ډير زيات دی.</p>

۸۰ - شکل: بدن ته دپوستکي، دتنفس اود بهر نه دورانگودننوتلو او جذب کيدلو هر اړخيزې لارې ښودل شوي دي.



دبېلگه په ډول که ډيورانيوم يوه سرگولی چې قطر يې يو ډيرش ملي متر او دوه سوه اويا گرامه وزن ولري په پوستکي کې ننوځي نو په يوه ساعت کې دانرژي ډوز اندازه يې د دوه ملي سيورت (2mSv/h) څخه هم اوړي . دا په دې مانا چې دپوستکي لپاره داندېينې وړ انرژي ډوز قيمت چې دنړيوال کمسيون ICRP له خواپه يوه کال کې پينځه سوه ملي سيورته 500 mSv/a ټاکل شوی دی د دوه سوه پنځوس ساعتو څخه وروسته پوره کيږی . دنوموړې سرگولی قدرت دواټن په مربع سره برعکس کمښت مومي . د بېلگه په ډول دپوستکي څخه په يوه متر واټن کې نوموړی قدرت يوازې اوه نانو سيورت په ساعت کې (7 nSv/h) قيمت لري . په ليرې واټن کې يوازې د گاماو رانکو خطر داندېينې وړ دی په داسې حال کې چې دالفا وړانگې په لږڅه يو سانتي متر هوا او دبېتا وړانگې د هواڅو سانتي مترو د تيريدلو څخه بيخي جذب کيږي .

دورانگوڅخه دسانتي نړيوال کمسيون ICRP د سپارښتنې سره سم دعام و لس لپاره کلنی انرژي ډوزکچه 1 mSv يو ملي سيورت ټاکل شوی لور لېميت هغه وخت پوره کيږی، کله چې يو څوک په يوه ساعت کې لږ څه يو متر مکعب  $1\text{cm}^3/\text{h}$  هوا تنفس کړي او په همدغه يوه متر مکعب هوا کې د يورانيوم وسلې کثافت بايد د يو مايکرو گرام څخه وا نه وړي ( $1\ \mu\text{g}/\text{m}^3$ ). څرنگه چې يورانيوم د پښتورگو لپاره ډير زهرجن مواد دي، نو د څښلو په اوبو کې ډيورانيوم اندازه دنړيوال روغتيا سازمان WHO د سپارښتنې په بنسټ د دوه مايکرو گرام څخه ( $2\mu\text{g}/\text{Liter}$ ) په يوه ليتر اوبوکې وانه وړي .

په روغتيا باندې د يورانيوم وسلوناوره اغيزې په دې پورې اړه لري، چې په نسجونو کې جذب شوي انرژي په کومه کچه بيالوژيکي ناوره بدلون منځ ته راولي . همدا رنگه د بدن حجروته چې کومه انرژي انتقال کيږي، د وړانگو په ډول، دورانگوپه انرژي، د حجروپه ډول اود تشعشع په موده پورې اړه لري . د بدن هغه حجرې چې د هغوي د وپشتوب کړنلاره يا ميتوزپه لور ه فزيکونسي سره تړ سره کيږي د بېلگه په ډول سپين کروييات، د ها ضمي سيستم حجرې، د کوچنيانو د بدن ټولې حجرې او د مور په نس کې سټريډونکی ماشوم، د وړانگو په مقابل کې دنورو حجروپه اړوند، ډير حساسيت څرگندوي او له دې کبله هم دسترو يانې بالغو سړيو په پرتله دوه واره زيات خطر سره مخامخ دي .

دبېلگه په ډول که فرض کړو چې ډيورانيوم يوه کوچنی ذره، چې قطريي ددوه نيم مايکرو متر  $2.5\mu\text{m}$  په اندازه وي او د سړيوه ويښته سره يوشان ده، تنفس شي نو دغه کوچنی ذره تقريبا په يوه کال کې څلويښت الفا وړانگې خپروي (40 alpha particles) . هغه اغيزناکه معادل انرژي ډوز چې نوموړې ذره يې په يوه کال کې شاوخوا نسجونوته انتقال کوي له دوه ذره ملي سيورت 2000 mSv/a سره مساوی ده . په داسې حال کې چې د نړيوال روغتيا سازمان WHO له خوا دعامو خلکو دټول بدن لپاره، دورانگو لور ه کچه يا ليمټ په يوه کال کې يوملي سيورته 1mSv/a ټاکل شوي ده .



**بدن ته دورانگو دخطر هر اړخيزي لاري په لاندي ډول سره  
تر څيرني لاندي نيسو:**

**لومړی: د تنفس دلاري (Inhalation)**

که چاپیریال د یورانیم په رادیو اکتیو گرد (Aerosols) ککړشي نو دتنفس له لاری لومړی دنوموړي گردیوه برخه سږو ته ورننوځي. د یورانیم هغه کوچنی زری چې قطری یو میکرومترستروالی لري یوه برخه یې دلمف نوډ (Lymph node) ته لاره پیدا کوي او بله برخه یې د سږي څخه ویني (Blood) ته ننوځي او په دې ډول د بدن هر ځای ته انتقال یا نی لیردول کیري.

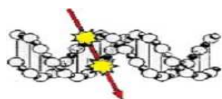
- ➡ د بېلگه په ډول شپيته په سل (60%) په هډوکو، شپارس په سل (16%) په سږو، اته په سل (8%) په پښتورگو او پاتي برخه یې د ویني دلاري د بدن نورو برخو ته انتقال کیري.
- ➡ که چیرې د یورانیم کوچنی زری د نه حل کیدونکو مرکباتو ډلې څخه وي نو کیدای شي چې نوموړی عنصر د شپارسو کالونو څخه هم زیاته موده په سږو کې پاتي شي او هلته په زیاته کچه انرژي جذب شي.
- ➡ د یورانیم وسلورادیو اکتیو گرد (Aerosols) شپيته په سل کې د  $60\% \text{U}_3\text{O}_8$  او شل په سل کې 20% اکساید مرکباتو څخه جوړدی چې په اوبو کې نه حل کیري.

دتنفس له لاری دورانگو معادل انرژي ډوز  $H$  په واحد دملي سیورت په ثانیه (mSv/s) دلاندنی معادلي څخه تر لاسه کیري.

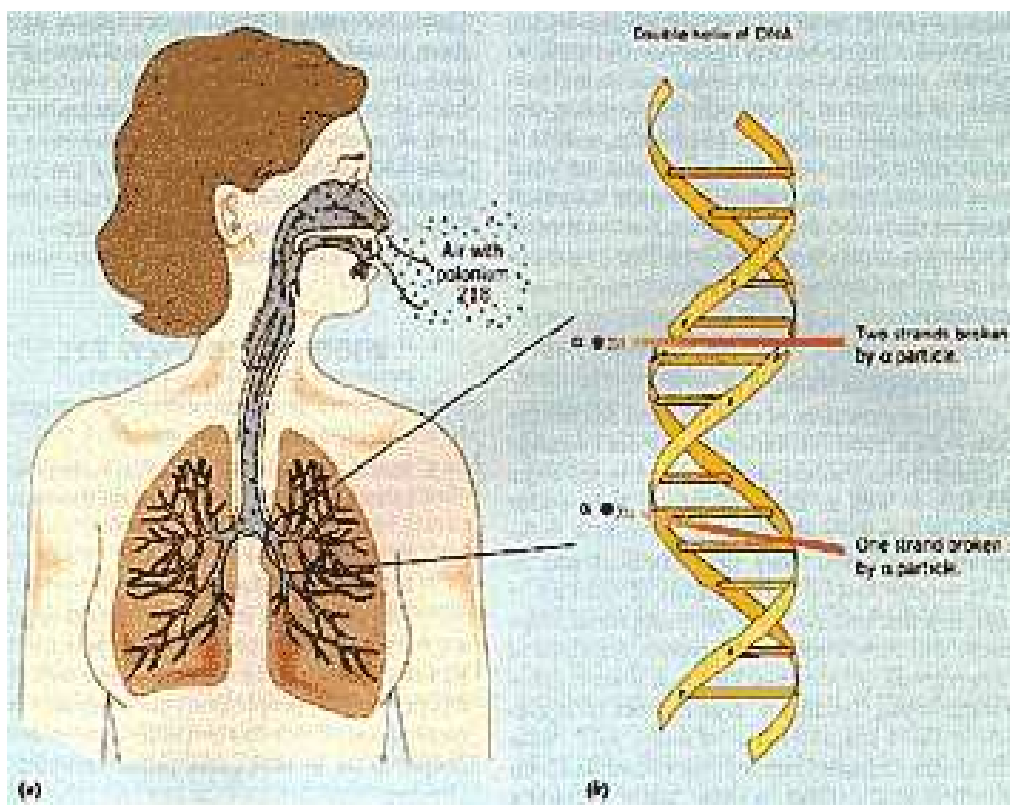
$$\text{معادل ډوز} = \text{ډډوز ضریب (mSv/Bq)} \times \text{دهواتنفس اندازه (m}^3/\text{s)} \times \text{اکتیویتي (Bq/m}^3\text{)}$$

$$H \text{ (mSv s}^{-1}\text{)} = \text{Dose faktor (mSv Bq}^{-1}\text{)} \times \text{Breathrate (m}^3 \text{s}^{-1}\text{)} \times \text{Activity (Bq m}^{-3}\text{)}$$


په پورتنی معادله کې دورانگو معادل ډوز  $H$  په واحد ملي سیورت او په یوه ثانیه کې هغه وخت شمیرلای شو، چې دتنفس شوي ایزوتوپ رادیو اکتیویتي په یو مکعب متر هوا کې راته مالوم وي. ډلې خوا دنړیوال کمیون ICRP دڅیړوني سره سم په یوه ثانیه کې یونورمال بالغ سږي په یوه ثانیه کې لږڅه  $\text{Breathing rate} = 6,03 \times 10^{-5} \text{m}^3/\text{s}$  هوا تنفس کوي. دډوز ضریب هغه فزیکي کمیت دی چې دیوه بیکاریل اکتیویتي معادل انرژي ډوز په واحد د ملي سیورت رابندی. نوموړی کمیت دهر یوه ایزوتوپ اود بدن هر یوه غړي لپاره ځانگړی قیمت لري او په نړیوالوڅیړونو کې (BMI; 1986) څپور شوی دی.




د لوپکېمي (Leukemia) يا دويني سرطان د منځ ته راتللو احتمال هغه وخت زيات اټکل کيږي کله چې د يورانيم کوچني زري دويني له لاري د لومف سيستم (Lymphsystem) او د پلنو هډوکو لکه پښتۍ ، د سر هډوکوماز غوټه چې هلته سپين او سره کرويات جوړيږي (Bone marrow) ورننوځي او جذب شي.



۸۱- شکل: کله چې دچاپيريال څخه په راديواکتيو موادو ککر شوي هوا تنفس شي نوبيا وروسته دسپرو حجرو په کروموزومو کي د يوکيمياوي مرکب په بڼه جذب کيږي او هلته دالفا وړانگو په واسطه د ډي.اين.اي. (DNA-Helix) غبرگ تاوشوي مزۍ يا ني هېليکس پري کيږي.

په پورتنی شکل کي بڼي خواته د سبري حجرو ډي.اين.اي. (DNA-Helix) غبرگ تاوشوي مزې يا ني هېليکس بنودل شوي دي چې دالفا وړانگوراديو اکتيو مواد تنفس شوي دي. 

د ډي.اين.اي. (DNA-Helix) پورتنی برخه کي دواړه تارونه او لاندنی برخه کي يو تارد الفا وړانگودغبرگون په پايله کي پري شوي دي. 





### دویني سرطان (Leukemia) :

دسپینوکرویاتونا هر ډول ناروغی او بدلون ته، د ویني سرطان ویل کیږي. که څه هم دنوموری ناروغي اصلي علت لا تر اوسه څرگند نه دی، خودکارپوهانو په اند په ډیر احتمال سره دخطر فکتورونه (Risk factor) ایونایز کونکي وړانکي ( الفاء، بېتا، گاما)، وایرس، باکتریا، ځیتوستاتیکا (Cytostatica) او کیمیاوي مواد تشکیلوي. دویني سرطان کلینیکي نښي دادي چې دویني جوړونکوسرچینوکي، د یوي خواد سپینوکرویاتوشمیرد اړتیا نه ډیر بیخي پورته ځي او دبلې خوادغه تولید شوي سپین کرویات، دپوخوالی پراوته نه وي رسیدلي او له دي کبله خپله دنده نه شي تر سره کولای. د ویني جوړونکي سرچیني عبارت دی له:

- د بدن ټول پلنوهډوکوپه ما غزوکي لکه : (red bone marrow) ، لکن خاصره (Iliac Pelvis bone) ، دسیني په پوښتیوکي (Ribs) ، ککری (Skull) ، د سیني سرپوښتی یا عظم قص (Sternum) چې په ډیره کچه د ویني سره کرویات او همدارنگه سپین کرویات جوړیږي. په پایله کي دویني کمښت، د ایمون سیستم (Imunsystem) کمزورتیا، درنگ سپینوالی او د انتاني ناروغي (Infection disease) منځ ته راځي.

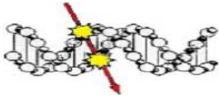
په ۳۲- جدول کي دعام ولس لپاره دځینو رادیو اکتیو موادو کلنی لورلېمیت ښودل شوی دی چې دنړیوال کمیسیون ICRP-61 په یوشپیتمه گڼه کي خپور شوی اودروغتیا په تړاو داند بینني وړ نه دي.

دتنفس له لاری کلنی لورلېمیت: (Annual Limits of Inspiration=ALI)

دخوراک له لاری کلنی لورلېمیت: (Annual Limit of Ingestion=ALI)

نوکلید Nuclide	دتنفس لور کلنی لېمېټ په واحد د بیکارېل (Bq)	د خوراک لور کلنی لېمېټ په واحد د بیکارېل (Bq)
Sodium-22 سوډیم	$1 \times 10^7$	$7 \times 10^6$
Iodine-131 ایوډین	$1 \times 10^6$	$8 \times 10^5$
Plutonium-239 پلوتونیم	300	$3 \times 10^5$
Uranium-238 یورانیم	300	$3 \times 10^5$
Caesium-137 سېزیم	$2 \times 10^6$	$1 \times 10^6$

۳۲- جدول: دعام ولس لپاره دتنفس کولو او خوراک دلاری د رادیو اکتیو موادوکلنی لورلېمیت، چې دورانگو نه دځان ساتني نړیوال کمیسیون ICRP-61 له خوا یي سپارښتنه شوي ده.



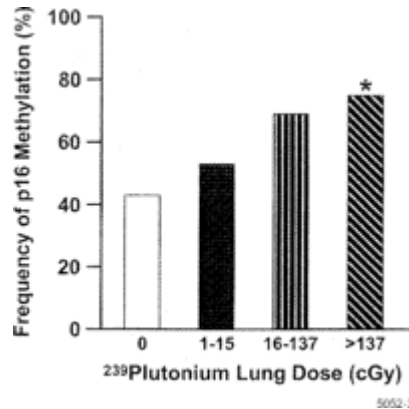
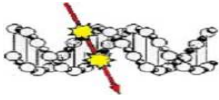
که د یو چا بدن ته رادیواکتیو موادد تنفس او یا خوراک څښاک له لاری ننوځي، نو دگاما وړانگو زیان د الفا او بیټا وړانگو په پرتله نسبتا کم دی. داځکه چې دگاما وړانگي د بدن څخه د باندې راو تلای شي اوداتومونو سره دومره ډیر غبرگون نه کوي.

که چیرته د یورانیم په وسلو کې د هستوی بټی دسونگ فاضله او سوځیدل شوي مواد (Nuclear fuel)، دانرژي دلاس ته راوستلو څخه وروسته وکارول شي، نو دروغتیا په تراو ډیر دا ندینني وردی . دا ځکه چې په هستوي بټی کې د یورانیم دوه سوه اته دیرش څخه په مصنوعي توگه دیونویترن په جذب کولو سره دپلوتونیم رادیو اکتیوایزوتوپ جوړیږي. دپلوتونیم رادیو اکتیویټي د یورانیم اکتیویټي په پرتله دوه سوه زره واره لوړه ده اویلوتونیم تر ټولو ډیر سخت کیمیاوي زهرجن عنصر دی.

### دپلوتونیم الفا وړانگي P16 جین غیر فعال کوی

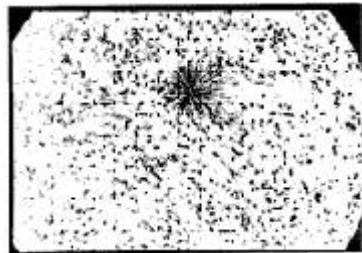
اوسنی څیړني په گوته کوي (77) چې که د پلوتونیم Pu-239 رادیواکتیو مواد تنفس شي نو د سړي سرطان منځ ته راځي (Lung adenocarcinoma). دا ځکه چې دنوموړي عنصر څخه د الفا وړانگي خپرېږي او د ډي این ای DNA یوه برخه پرې کوی اود موتیشن سبب (لامل) گرځي (Deletion and point mutation). په ۲۰۰۴ م کال کې دغه څیړني د روسیې په سل گونو مسلکي کارگرانوباندې تر سره شوي چې د یورال غرونو په سیمه کې د هستوي وسلو دجوړولو په دستگاه MAYAK کې د ۱۹۴۸ م کال څخه تر ۱۹۷۲ م کال پوری په کار بوخت وو. دري دیرش کاله وروسته دنوموړو کارگرو څخه گڼ شمیر د سړي سرطان په ناروغی اخته شوه. کله چې دسرطان په ناروغی اخته مسلکي کارگرو د سړو څخه د نسجونوموني د بیوپسي (Biopsy) په کرنلاره سره را وه ایستل شوي نو دهیستولوژی پلټنو په ډاگه کړه چې د نهم کروموزوم په P16 جین کې، یو ځانگړی موتیشن تر سره شوی وو. دې خوا دا جوته ده چې د P16 جین دتومور دمخنیوي په موخه، یو ډیر اړین جین تشکیلوی (Tumor suppressor gene) او دوه ډوله پروتین جوړوی، لکه P16 او P14ARF. نوموړی پروتین د یوې حجرې د ویشتوب کرنلاره ترڅارني او کنترول لاندې نیسي. نو که چیرته د P16 جین نیمگړی شي نو یوه حجره (ژونکه) کولای شي، چې په خپل سر کې شمیره ډیر بنسټ ومومي او په پایله کې د سرطان او یا نورو ناروغیو سبب (لامل) وگرځي. دسرطان په ناروغی اخته ټولو مسلکي کارگرو کې د P16 جین غیر فعال شوی وو، داځکه چې په نوموړي جین کې د پلوتونیم الفا وړانگو په واسطه داسې بیو کیمیاو تعامل تر سره شوی وو، چې په پایله کې دپروتین ها یډروجن اتومونه د یوه میتول گروپ په تشکیلولو سره دخپل مرکب څخه بیل شوی وو. نوموړي کیمیاوي پروسه د میتولیشن (Methylation) په نامه سره یادېږي.

په ۸۱ الف شکل کې د P16 جین د میتولیشن ډیر بنسټ کرنلاره د پلوتونیم الفا وړانگو انرژي ډوز په تابع سره بنودل شوي ده. د څیړنو نتيجي په ډاگه کړه، چې هغه مسلکي کارگران چې د هستوی وسلو په دستگاه کې یې کار کړی وو د هغو کنترول کارگرانو په پرتله چې په یوه داسې ډول دستگاه کې یې کار نه کولو لږ څه څلور ځله ډیر د سرطان په ناروغی اخته دي.



۸۱ الف شکل: د نهم کروموزوم په p16 جين کې د ميتوليشن (Methylation) بيوکيمياوي تعامل دپلوتونيم الفا وړانگو انژي ډوز په تابع سره سم سيخ ډيربنت مومي. دغه څيرنه دروسي يورال سيمي په هغو مسلکي کارگروتر سره شوي ده چې د هستوي وسلو په يوه دستگاه Mayak کې يې د ۱۹۴۸ څخه تر ۱۹۷۲ م کاله پوري په کار بوخت وو او ۱۹۶۶ څخه تر ۱۹۹۱ م کالونو په منځ کې يانې لږ څه ۱۸ کاله وروسته د سږي ادينوکارسينوم په ناروغۍ اخته شول. دغومسلکي کارگروته په منځنۍ توگه د ددوه پنځوس سانتي گري څخه تر يوسلودري ډيرش سانتي گري وړانگي رسيدلي وي. د بيلگي په ډول دالفا وړانگوتر پينځه لس سانتي گري (1-15 cGy) پوري د ميتوليشن کړنلاره لږ څه يونيم حل واره د هغو کنترول کارگرو په پرتله چې وړانگي ورته نه وي رسيدلي (0 cGy) پورته ځي (77).

په ۸۲- شکل کې د يوه امريکايي ساينس پوه روبرت ډېل Robert Del Tredici دتجربوپايله بنودل شوي ده، چې په ځينو بيزوگانو او مورگانو باندې يې تر سره کړي دي. نوموړي شکل دا په ډاگه کوي، چې ديوې بيزو په سږي کې دپلوتونيم دالفا وړانگي يوه ذره د اته څلويښت ساعتو په موده کې په زرگونو حجرې تخريب کړي دي چې په پايله کې ديوه تورستوري او يا تور داغ په څير مالوم کيږي.



۸۲- شکل: نوموړي شکل ديوې بيزو (Monkey) دسږي دنسجونوتخريب کچه رابيني چې پينځه سوه واره ديوه ميکروسکوپ په مرسته غټ شوي او دالفا وړانگو د زيان په واسطه منځ ته راغلي دي.

(Robert Del Tredici, At Work in the Fields of the Bomb [1987], plate 39; photographed at Lawrence Radiation Laboratory, Berkeley, California, 9-20-82)

\* **پوښتنه:** نن ورځ د جگړو په ډگر کې په پراخه کچه داسې وسلې کارول کيږي چې د يورانيم U-238 څخه جوړې دي. که فرض کړو چې په يوه نوموړي پيښه کې د چاپيريال يوه سيمه په راديو اکتيو يورانيم ککړه شوې وي او اوسيدونکو ته دتنفس له لارې پنځوس بېکاريل 50 Bq اکتيويتي دسروحجروته ورسيري، نو په نسجونو کې دالفا وړانگي جذب شوي انرژي ډگري Gy په واحد څومره اټکل کيږي؟



\* **حل:** څرنګه چې د یورانیم U-238 څخه دخپرېدونکو الفا وړانګو انرژي لږ څه پینځه میګا الکترون ولټه قیمت لري ( $E = 5 \text{ MeV}$ ) اونوموړې ټوله انرژي د لږڅه دیرشو مایکرومتره په واټن  $30\mu\text{m}$  کې، چې د سبري د یوې حجرې د قطر سره برابره ده، دلاسه ورکوي نو دګرې دتعریف څخه په ګټې اخیستلو سره لرو چې: یو ګرې مساوي ده په سبرو کې جذب شوي انرژي E ضرب اکتیویټي A تقسیم په یو کیلو ګرام نسجونو .

$$D = \frac{E \times A}{M}$$

دنوموړې موخي لپاره په لومړي پړاو کې دسبري یوې حجرې کتله  $\text{Mass} = M$  د هغې کثافت  $\rho$  ضرب د حجم Volume څخه تر لاسه کوو. داځکه چې کثافت  $\rho$  مساوي دي له حاصل تقسیم دکتلي او حجم ( $\rho = \text{mass}/\text{volume}$ ) نوپخپله کتله مساوي ده له حاصل ضرب د حجم او کثاف یا په بل عبارت  $(M = \rho \times V)$  .

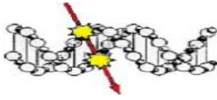
څرنګه چې د سبري کثافت مساوي ده له صفر عشریه درې ګرام پرسانتی متر مکعب  $\rho = 0,3 \text{ g/cm}^3$  نو کله چې د حجرې قطر  $30\mu\text{m}$  په طاقت ددری ونیسو نو د حجرې حجم لاس ته راځي  $V = (30\mu\text{m})^3$  .  
 دتعریف سره سم د حجرې کتله مساوي ده له :

$$\text{کثافت ضرب حجم} = \text{کتله} = M = (\rho \times V)$$

$$\begin{aligned} (\rho \times V) &= M = 0,3 \text{ g/cm}^3 \times (30 \mu\text{m})^3 \\ 0,3 \text{ g/cm}^3 \times (30\mu\text{m}) \times (30\mu\text{m}) \times (30\mu\text{m}) &= 0,3 \text{ g/cm}^3 \times (30)^3 \times (10^{-4} \text{ cm})^3 \\ 0,3 \text{ g/cm}^3 \times (30)^3 \times (10^{-4} \text{ cm})^3 &= 8100 \text{ g/cm}^3 \times 10^{-12} \text{ cm}^3 = 8,1 \times 10^{-9} \text{ g} \end{aligned}$$

پورتني شمیرنه رابنيي چې د سبري یوې حجرې کتله لږ څه اته نانو ګرام قیمت لري.

څرنګه چې یو بېکاریل داسې تعریف شوی، چې ګنه په یوه ثانیه کې یوه هسته چوي، نو په دې اساس د یورانیم یو بېکاریل اکتیویټي په دې مانا چې په یوه ثانیه کې دالفا یوه ذره چې انرژي یې پینځه مېګا الکترون ولټه ده خپرېږي او دغه ټوله انرژي بیا په دیرشو مایکرومتره واټن نسجونو کې  $30\mu\text{m}$  کې جذب کیږي . پنځو س بېکاریل په دې مانا چې په یوه ثانیه کې پنځوس هستې چوي او پنځوس الفا ذرې خپروي ( $A = 50 \text{ Bq}$ ). داسانتیا لپاره لومړی پینځه مېګا الکترون ولټه انرژي دنړیوال واحدونوسیستم SI-Units په بنسټ دالکترون ولټه څخه په ژول اړوو.



$$1\text{eV} = 1,6 \times 10^{-19}\text{Joule}$$

$$5\text{MeV} = 5 \times 10^6 \text{ eV} = 5 \times 10^6 \times 1,6 \times 10^{-19}\text{J} = 8 \times 10^{-13}\text{J}$$

د سبري په دیرشومایکرومتر نسجونوکی جذب شوي انرژي D مساوي ده له:

$$D = \frac{A \times E}{m} = \frac{50\text{Bq} \times 5\text{MeV}}{8,1 \times 10^{-9}\text{g}} = \frac{50 \times s^{-1} \times 8 \times 10^{-13}\text{J}}{8,1 \times 10^{-12}\text{kg}} = \frac{400 \times 10^{-13}\text{J}}{8,1 \times 10^{-12}\text{kg}} = 0,5 \times 10^{-11} \times 10^{12}\text{Gy/s}$$

$$D = 5\text{Gy/s}$$

$$D = 5\text{Gy/s}$$

\* **ځواب:** د سبري په یوه حجره (ژونکه) او یوه ثانیه کې پینځه گری او په یوه دقیقه کې درې سوه گری جذب کیږي. دمقایسي لپاره د یادولو وړ ده چې که یوازې شل گری په یوه وار ټول بدن ته ورسیري نو څو ساعته وروسته د مرگ سبب (لامل) گزري.

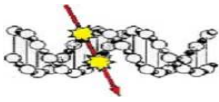
\* **پوښتنه:** یو مسلکي کارگر دیوه کال په موده کې لږڅه یونیم ملیون بیکارېل  $1,4 \times 10^6 \text{ Bq}$  رادیو اکتیو سو دیم Sodium-22 دخوراک او یوسلوشل بیکارېل  $120 \text{ Bq}$  پلوتونیم Plutonium 239- د چاپیریال څخه تنفس کړي دی. ددغه کارگر په بدن کې داغیزمن انرژي پوزاندازه څومره ده؟

\* **حل:** څرنګه چې د یوه کارگر لپاره دخوراک له لارې دسودیم رادیواکتیو عنصرکلنی لورلېمیت  $ALI = 7 \times 10^6$  اود تنفس له لارې دپلوتونیم رادیواکتیو عنصرکلنی لورلېمیت درې سوه بیکارېل  $300 \text{ Bq}$  ټاکل شوی دی نو لروچي:.

$$\frac{1,4 \times 10^6 \text{ Bq}}{7 \times 10^6 \text{ Bq}} + \frac{120 \text{ Bq}}{300 \text{ Bq}} = 0,2 + 0,4 = 0,6$$

څرنګه چې دیوه کارگر دټول بدن لپاره داغیزمن پوز کلنی لورلېمیت دنړیوال کمیسیون له خوا شل ملي سیورت  $20 \text{ mSv}$  ټاکل شوی، نو هغه پوز چې درادیواکتیو موادو دتنفس او خوراک له لارې مسلکي کارگر ته ور رسیري، دنوموړي لېمیت یوازې لاندنی برخه تشکیلوي.

\* **ځواب:** دولس ملي سیورت :  $0,6 \times 20 \text{ mSv} = 12 \text{ mSv}$



\* **پوښتنه:** دځمکي لاندې په طبيعي ډول سره ځيني راديو اکتیو عنصرونه شته دي چې دطبيعي وړانگو يوه غټه سرچينه جوړوي. دغه راديو اکتیو عنصرونه لکه یورانیم U-238، پوتانیوم K-40 او رادیم Ra-226 دالفا، بېتا او گاما وړانگي خپروي او دېرش لپاره دخطر يوه طبيعي منبع شمیرل کيږي. دروغتیا په تړاو تر ټولو خطرناک د رادون غاز Rn-222 دی، چې د رادیم د تجزیې په پایله کې آزادکيږي او دالفا وړانگي خپروي. نوموړی غاز په کورونو کې دننه راټوليږي او همدارنگه په ازاده هوا کې او د څښلو اوبو کې هم پیدا کيږي. د رادون غاز اکتیويټي په یو مترمکعب کې دځمکي پرمخ او هر هیواد کې توپیر لري. د بېلگه په ډول په جرمني کې په منځنۍ توگه سره په یوه مترمکعب هوا کې د رادون غاز اکتیويټي څلویښت بېکارېل ده ( $A = 40 \text{ Bq/m}^3$ ). دورانگو نه دځان ساتنې نړیوال کمیسیون ICRP درياضي موډلونو په اساس یو ثابت اړوونکی ضریب  $f = 11$  تر لاسه شوی چې د یوه کال ( $\text{Annual} = a$ ) په موده کې د یو بېکارېل اکتیويټي او یو مترمکعب هوا څخه یوولس مایکروسیورت انرژي ډوز خپريږي. څرنگه چې دالفا وړانگو کوالیټي فکتور  $Q = 20$  شل اټکل شوی دی، نو دڅلویښت بېکارېل اکتیويټي او د یوه کال په موده کې دتنفس دلاري د اوسېدونکو سږو ته په لاندې کچه انرژي D ډوز رسيږي.

$$D = A \times Q \times f = 40 \frac{\text{Bq}}{\text{m}^3} \times 20 \times 11 \frac{\mu\text{Sv}}{a \times \text{Bq} \times \text{m}^{-3}} = 8,8 \frac{\text{mSv}}{a}$$

\* **ځواب:** دجرمني هېواد په ځینو کورونو کې لږڅه نېه ملي سیورت انرژي ډوز په یوه کال کې خلکو ته د رادون غاز دتنفس څخه سږو ته رسيږي.

### دویم: دپوستکي او تماس له لارې (Contamination)

که چیرته بدن پوستکي د یورانیم وسلو په راديو اکتیف گرد ککړ شي اویاکومه ذره یې په پوستکي کې خښه پاتې شي، نوکیدای شي چې د طبيعي وړانگو په پرتله لس ځله زیاتي وړانگي په یوه ورځ کې پوستکي ته ورسيږي. په دغه ډول پېښه کې د پوستکي ناروغي احتمال ډیرزیات اټکل کيږي.

د یورانیم وسلو هغه سرگولی چې دځمکي پرمخ پرتې وي او کوچنيان ورسره لوبې کوي د پوستکي لپاره خورا زیات خطر لري. داځکه چې د یو ساعت څخه وروسته یې معادل ډوز د یوملي سیورت څخه تر دوه ملي سیورت پورې رسيږي.

هغه سرگولی چې په ځمکه کې خښې پرتې وي او چاودلې نه وي د هرچا لپاره تر ټولونه زیات دخطر سرچینه تشکیلوي او با ید په فني ډول د مینځه یووړلې شي.

که چیرته د بدن پوستکي په داسې یوه راديو اکتیو عنصر ککړ (Contamination) شي، چې دالفا وړانگي خپروي، نو دالفا وړانگي نه شي کولای چې د بدن د پوستکي څخه تیرې شي، خو د هغه پوستکي کوچنی برخي ته تر څو گري Gray پور وړانگي رسيږي.

د یورانیم هغه سرگولی چې دځمکي پرمخ اویا دځمکي لاندې خښې پاتې شوي وي، هیڅ کله په لاس کې وه نه نیول شي.



دېوي نورمال سرگولي چې چاودلي نه وي او ورسره تماس پيداشي نو په يوه ساعت کې دوه ملي سيورت انرژي ( 2 mSv per hour ) د بدن پوستکي ته رسيري. نوموړی قيمت دعام ولس ديوه کال لور ليمت څخه دوه ځله لور دی .

\* **پوښتنه:** د يوې هستوي ازموينې په پايله کې چاپيريال ته د ايودين J-131 راديو اکتیو مواد هرې خواته شيندل کيږي. که چيرته د يوه اوسيدونکي د پوستکي يو سانتي متر مربع  $1 \text{ cm}^2$  سطحه، دنوموړو موادو په يو مېگا بېکارېل اکتیويټي 1MBq ککړاوپه پوستکي کې ننوځي، اوکه په فني توگه دپوستکي څخه ليري نه شي او دنل لپاره هلته پټ پاتي شي، نو دانرژي ډوز به يې داوردې مودې لپاره څومره وي؟

د ايودين راديو اکتیو عنصر بېتاورانگي خپروي چې فزيکي نيمايي وخت  $T_{1/2}$  يې اته ورځې يانې يوسلو دوه نوي ساعته (  $T_{1/2}=192 \text{ h}$  ) اټکل شوی دی. دنوموړي عنصر لپاره د اړوونکي ضريب  $h_a$  قيمت لږڅه  $h_a = 1,2 \mu\text{Sv cm}^2 \text{ h}^{-1} \text{ Bq}^{-1}$  ټاکل شوی دی .

\* **حل:** کله چې دانرژي ډوز قدرت  $dD/dt$  انتگرال د وخت ډپيل يا صفر نه تر لايتناهي پورې ونيسو، نو تر هغه مودې پورې چې نوموړی عنصر راديو اکتیوخاصيت ولري، انرژي ډوز  $D$  يې دلاندني فرمول څخه تر لاسه کيږي (23) .

$$D = \int_0^{\infty} \dot{D} dt = 1,44 \times T_{1/2} \times h_a \times \frac{A}{F} = 1,44 \times 192 \text{ h} \times 1,2 \frac{\mu \text{ Sv cm}^2}{\text{hBq}} \times \frac{10^6 \text{ Bq}}{1 \text{ cm}^2} = 332 \text{ Sv}$$

په پورتنی معادله کې  $h_a$  داکتیويټي  $A$  اوانرژي ډوز  $D$  تر منځ يو اړوونکی ضريب دی کله چې يو سانتي متر مربع سطحه  $A = 1 \text{ cm}^2$  په يو بېکاريل Bq ککړه شوي وي.

\* **ځواب:** د پام وړ خبره خو داده چې په نوموړي بېلگه کې دايودين راديو اکتیو عنصر بېتا وړانگي دتصور نه زيات يانې درې سوه دوه ديرش سيورت (332 Sv) انرژي ډوز د پوستکي په يو سانتي متر مربع کې خپروي.

### دریم: د خوراک او څښاک له لارې (Ingestion)

هغه راديو اکتیو مواد چې دخوراک او يا څښاک له لارې بدن ته ننوځي، د نوي په سل نه زيات ۹۰٪ د نس له لارې بېرته وځي، نو له دې کبله يې د زيان کچه نتيته اټکل کيږي.

دخوراک او څښاک له لارې دورانگومعادل انرژي ډوز  $H$  په واحد دملي سيورت په ثانيه (mSv/s) دلاندنی معادلي څخه تر لاسه کيږي. په دغه معادله کې دخوراکي موادو اکتیويټي په واحد د بېکاريل پر کيلوگرام بايد مخکې اندازه شوي وي تر څو وکولای شو د معادل ډوزکچه مالومه کړو.



معادل ډوز = ډډوز ضريب (mSv/Bq) × دخوراکي مواداڪٽيويتي (Bq/Kg)

$$H \text{ (mSv s}^{-1}\text{)} = \text{Dose factor (mSv Bq}^{-1}\text{)} \times \text{Activity of ingestion (Bq /Kg)}$$

ڊپلو ٽونيم  $\text{Pu}^{239}$  راڊيو اڪٽيو ايزوٽوپ په لوره کچه په هڊوڪو کي جذب ڪيري او د انجپشن ډوز ضريب يي مساوي دی له:  $\text{Dose factor} = 2,2 \cdot 10^{-4} \text{ mSv/Bq}$

دتنفس له لاري		دپوستکي ککر کيدل
دپوستکي له لاري		راڊيو اڪٽيو مواد سڀرو ته ننوځي
بهرني وړانگي لکه دالفا، بيتا، گاما اونيوترون وړانگي		د معدې او کلمو له لاري

۸۳- شکل: دچاپيريال څخه ډيورانيوم وسلور اډيو اڪٽيو مواد دتنفس، خوراک او پوستکي له لاري بدن ته ننوتلای شي. نوموري راڊيو اڪٽيف گرد يا اېروزول (Aerosol) دالفا، بيتا او گاما خطر لرونکي وړانگي خپروي.

کله چې دچاپيريال څخه دتنفس، دخوراک، څښاک او يا دپوستکي دلاري راډيو اڪٽيو مواد دسري بدن ته ورننوځي نود هغوي دبيوشيمي مېتاباليزم سره سم د بدن په مختلفو غړو کي وېشل ڪيري چې په ۸۳ شکل کي بنودل شوي دي. تجربو بنودلي ده چې يور اډيو اڪٽيو عنصر د يوه نه راډيو اڪٽيو عنصر څخه د مېتاباليزم په اړوند هيڅ توپير نه لري. د بدن ځيني غړي شته چې ټاکلي عنصرونه په خپلو نسجونو کي دنورو عنصرونو په پرتله ډير جذب کوي داځکه چې د خپلي دندې د سرته رسولولپاره هموغومره ورته اړتيا لري. د بېلگه په ډول ايودين J-129 او J-131 په تايرايډ کي، سټرونسيم Sr-90 راډيم Ra-226 پلوتونيم Pu-239 په هڊوڪو کي او يورانيوم U-233 او راډون Rn-222 په سږو کي په خورا لوره کچه





جذب کيږي. نوموړي راديو اکتیو عنصرونه د هغوي د بیا لوژیکي او فزیکي نیم عمر سره سم د خوړوڅوڅه رانیولي تردیرو کالونو پوري په بدن کې پاتي کیدای شي. نوموړي مواد په دغه ټوله موده کې راديو اکتیو وړانگې د بدن په نسجونو کې خپروي چې د سرطان ناروغی د منځ ته راتلو احتمال ورسره سم سیخ تړون لري. دا ځکه چې د سرطان ناروغی د منځ ته راتلو موده دشلو کالو څخه تر پنځوس کالو پوري وخت نیسي .

\* **پوښتنه:** یو بزگر چې وزن یې لږ څه اويا کیلو گرام 70 Kg دی د چاپیریال څخه دخوراک له لارې د بدن په هر یوه کیلوگرام نسجونو کې د یورانیم عنصر U-238 سل بیکارېل مخصوصه اکتیویټي (100Bq/kg) جذب کړی دی. یورانیم چې یو راديو اکتیو عنصر دی د الفا هستوي وړانگې خپروي چې حرکي انرژي یې لږڅه پینځه میگا الکترون ولټه ده (5 MeV). نوموړی عنصر اويا په سل په هډ وکو او دیرش په سل په نسجونو کې جذب کيږي. نوموړی عنصر د بزگر ټول بدن او یوه کیلو گرام ته دورانگو څومره انرژي ډوز د یوه کال په موده کې رسوي؟

\* **حل:** دانرژي ډوز قدرت د تعریف سره سم د بدن په یوه کیلوگرام نسجونو او یوه ثانیه کې جذب شوي انرژي مساوي ده له (dD/dt) چې واحد یې گري په ثانیه ده (Gy/s) .  
په لومړي پړاو کې پینځه میگا الکترون ولټه انرژي په واحد جول  $J = \text{Joule}$  اړوونو لرو چې.

$$1\text{eV} = 1,6 \times 10^{-19} \text{ J} \text{ او پینځه میگا الکترون ولټه لپاره لیکوچې:}$$

$$5 \text{ MeV} = 5 \times 10^6 \text{ eV} = 5 \times 10^6 \times 1,6 \times 10^{-19} \text{ J} = 8 \times 10^{-13} \text{ J}$$

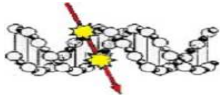
سل بیکارېل اکتیویټي دا مانا لري چې په هره یوه ثانیه کې دیورانیم سل هستی تجزیه کيږي او خپله ټوله انرژي یانې پینځه میگا الکترون ولټه په یوه کیلوگرام نسجونو کې جذب کيږي. نوپه یوه کیلو گرام نسجونو کې دانرژي ډوز قدرت مساوي دی له:

$$dD/dt = (100 \text{ Bq/Kg}) \times (8 \times 10^{-13} \text{ J}) = 8 \times 10^{-11} \text{ J/Kg s} = 8 \times 10^{-11} \text{ Gy/s}$$

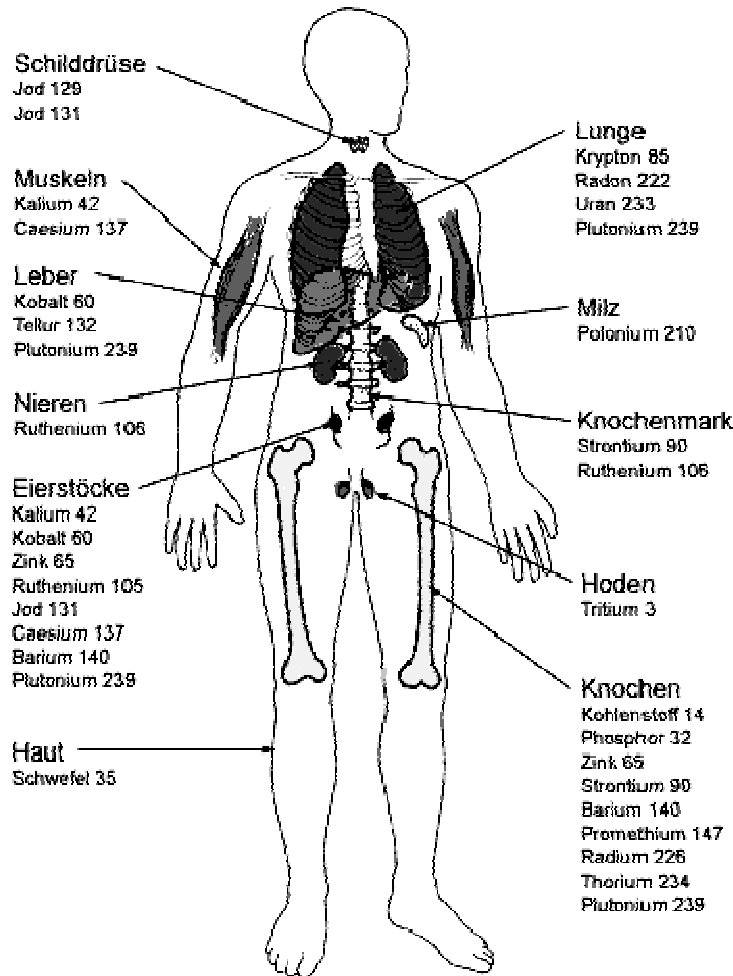
څرنگه چې یو گري یانې یو ژول جذب شوي انرژي په یوه کیلو گرام ماده کې (1Gy = 1J/kg) ده اوپه یادولو چې (انرژي ډوز = ډوز قدرت ضرب وخت) او دبلي خواومنو چې یوکال د لږڅه دوه دیرش ملیونو ثانیه سره مساوي دی (a = 3,2 x 10<sup>7</sup> s) نوپه یوه کال او یو کیلو گرام نسجونو کې د انرژي ډوز کچه مساوي ده له:

$$D = 8 \times 10^{-11} \text{ Gy/s} \times 3,2 \times 10^7 \text{ s} = 2,56 \times 10^{-3} \text{ Gy}$$

$$D = 2,6 \text{ mili Gray}$$



\* **خواب:** دیزگر یو کیلو گرام نسجونو ته په یوه کال کې لږ څه دوه نیم ملي گري (2,5 mGy) انرژي ډوز او ټول بدن ته یې یو سلو پینځه اویا ملی گري (  $70 \times 2,5 = 175$  mGy ) انرژي ډوز رسیري. دغه انرژي ډوز د طبیعي وړانگو په پرتله لږ څه پینځه اتا ځله لوړه ده.



۸۴- شکل: د بدن په غړو کې راديو اکتیو ایزوتوپونه یو شان نه بلکه په توپیر سره جذب کیږي. د بېلگه په ډول سټرونسیم Sr-90 او پلوتونیم Pu-239 په هډوکو او ایوډین J-131 په ټایرایډ او یورانیم دوه سوه درې دیرش U-233، کریټون پینځه اتیا Krypton-85 او رادون دوه سوه دوه ویبنت Rn-222 په سږو کې په لوړه کچه جذب کیږي.

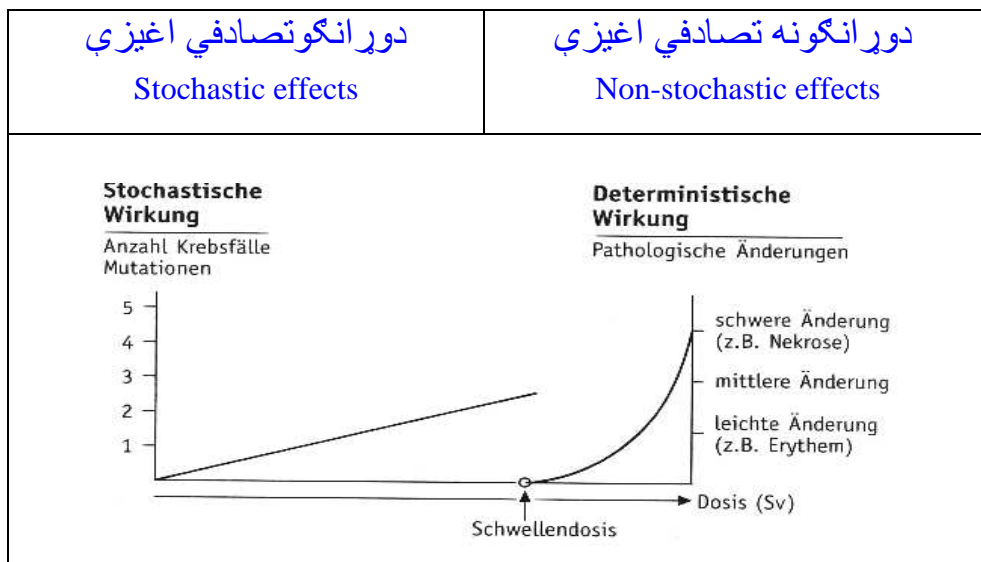
هغه راديو اکتیو مواد چې بدن ته ورننوځي دهغوي معادل انرژي ډوز د تجربو په اساس نه شي ټاکل کېدای بلکه یواځې د ریاضي مودلونو په بنسټ تر لاسه کېدای شي. په دغه ډول مودلونو کې د راديو اکتیو موادو فزیکي خواص لکه دورانگو انرژي، دورانگو ډول، فزیکي نیمایي عمر او بیالوژیکي نیمایي عمر په پام کې نیول کیږي. د بدن په ننه کې دالفا او بېټا وړانگو خطر د گاما وړانگو په پرتله ډیر زیات دی داځکه چې الفا او بېټا وړانگې په ډیر لږ واټن کې خپله ټوله انرژي په نسجونو کې دلاسه ورکوي او له دې کبله دهغوي ځایز انرژي ډوز هم ډیر لوړ قیمت لري.



په داسې حال کې چې د گاما وړانگې د یوې خوادنسجونو سره دالفا او بیتا وړانگو په پرتله دومره ډیر غبرگون نه کوي، او د بېلې خوا د بدن د ننه څخه بهرته هم راو تللای شي. همدا لامل دی چې یواځې د گاما وړانگې د بدن څخه به هم په آسانی سره د یوه ډیټیکټور (Detector) په مرسته سره اندازه کېدای شي.

### د وړانگو دوز او اغیزې ترمنځ اړیکې (Dose-effect relation)

نوموړې اړیکې دا په ګوته کوي چې که د وړانگو انرژي دوز کچه مخ په زیاتیدو شي، نو په پایله کې د ټول بدن او یا د بدن په هر یوه برخې د وړانگو بیا لوریکې، کلینیکي او فزیکي ناوړه اغیزې په څه ډول بدلون کوي. په ۸۵- شکل کې د وړانگو اندازه په وا حد د سیورټ او غبرگون اړیکې د ستو خاصیتک Stochastic effects او نه ستو خاصیتک Deterministic effects اغیزو لپاره بنودل شوي دي.



۸۵- شکل: په عمودي محور کې د پیداشو سرطان ناروغيو شمیر او په افقي محور کې د ایونایز کوونکو وړانگو د انرژي دوز د ستو خاصیتک (کین اړخ منحنی) او نه ستو خاصیتک پاتولوژي اغیزې (بني اړخ منحنی) لپاره بنودل شوي دي (7).

۱- ستو خاصیتک اغیزې لکه: موتیش او د سرطان ناروغي

۲- نه ستو خاصیتک یا ټاکونکي رومي اغیزې لکه:

نېکروزې (Necrosis)، د پوستکي التهاب او سوررنگ اخیستل (Erythema)، داوښتانو توپېدل، قی کول (لوستل)، د وینې په جوړښت کې بدلون اونور



## د وړانگو ستوخاصتیک یا تصادفي اغيزي ( Stochastic effects )

نوموړی زیان دورانگو یوه نابابره اوتصادفي (per chance) اغیزه گڼل کیږي چې اټکل یې یوازي د احسائیو (شمیرنو) په بنسټ ولاردي. دا په دې مانا چې څوک وړاند وینه نه شي کولای چې گوندي دایونایزکونکو وړانگو په اساس به چا ته او کله زیان ورسیري او یا به وه نه رسیري. همدارنگه دنوموړي اغيزي د زرر یا ناروغی کچه دورانگود انرژي پوزاندازي تابع نه ده، خو دزیان پېښیدلو احتمال او فریکونسي یې دانرژي پوز سره سم سیخ اړیکي لري. داپه دې مانا، چې دورانگوستوخاصتیک زیان یوه احتمالي او تصادفي پېښه ده. څرنگه چې د وړانگو هغه کچه چې نوموړی زیان منځ ته راولي هم څر گند نه ده، نو له دې کبله د نوموړي اغيزي لپاره د پوز لیمیت یا سرحد کچه هم نه شي ټاکل کیدای.

د بېلگه په ډول ددې احتمال شته دی چې په ډیره ټیټه کچه انرژي پوز چې قیمت یې دصفر نه تر دوه سوه ملي سیورت پوري رسیري (0-200 mSv)، هم کولای شي، چې په راتلونکي وخت کې یوبیالوژیکي او پاتالوژیکي بدلون په نسجونو کې مېنځ ته راولي. د تیوري له مخې لکه د الفا وړانگو یوه ذره او یا یو فوتون هم کولای شي، چې په بدني حجرو Somatic cell او یا جنسي حجرو Genetic cell کې دومره بدلون یا موتېشن راولي، چې په پایله کې ډیر کاله وروسته په همغه نسل او یا په راتلونکو نسلونو کې دسرطان ناروغی سبب(لامل) وگرځي. خوتول کارپوهان په پوره باورسره ویلای شي، چې دورانگو ستوخاصتیک اغيزي یوازي هغه وخت به زره گڼل کیدای شي، چې دورانگوانرژي پوز صفر قیمت ولري، یانې یوچاته هیڅ وړانگي وه نه رسیري. دورانگوستوخاصتیک زرجني اغيزي لاندې خواص لري:

- په ډیره ټیټه کچه انرژي پوز (0-200 mSv) یانې د صفر نه تر دوه سوه ملي سیورت په لیمیت کې دورانگو نوموړي زیان پېښیدلو احتمال ډیردی.
- دورانگوانرژي پوز لپاره کوم ټاکلی لیمېت یا سرحد نه لري خو په دې اړین کې موتیشن منځ ته راوستلای شي او له دې کبله د بدن نیمگري حجري او یا د جین نیمگري حجري جوړیږي. په پایله کې د سرطان ناروغي په اوسني نسل او یا په راتلونکي نسل کې منځ ته راتلای شي
- د زیان پېښیدل یې یوه ناڅاپه او په تصادفي توگه منځ ته راځي او له دې کبله یې وړاند وینه نه شي کېدای.
- د زیان درجه یې دورانگودانرژي پوز تابع نه ده، خو دپېښیدلو احتمال او فریکونسي یې دانرژي پوز سره سم سیخ اړیکي لري

\* **بېلگه:** د بدن حجرو ستوخاصتیک وروستی زرر لکه دویني سرطان (Leukaemie) چې دناروغی پېښیدلو لوړه کچه یې لږ څه اته کاله وروسته ده اود کانسر (cancer) نورې ناروغی لکه دسبري، د تایراید او دسیني سرطان اونور چې دپېښیدلو لوړه کچه یې لږ څه شل نه تر دیرش کاله وروسته منځ ته راځي.

\* **بېلگه:** د جنېتیک ستوخاصتیک وروستی زرر چې دموتیشن په پایله کې ارثي ناروغي لکه دمعیوبو ماشومانو زیږیدل او یا نورې ناروغی منځ ته راځي.

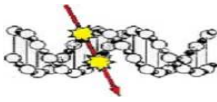


<b>دورانگونه ستوخاصتیک اغېزي</b> ( Non-stochastic effects)	<b>دورانگوستوخاصتیک اغېزي</b> (Stochastic effects)
د بدن نسجونو او غړو ته زیان رسېږي	د سرطان ناروغی لامل گرځي
په ډیره کمه موده کې لکه ورځې یا اونۍ څخه وروسته منځ ته راځي	د پرمختګ او غټیدلو کرنلاره یې یوه ټاکلی اوږده موده لري (Latent time) او ډیرکالونه وخت نیسي ترڅو پیژندل شي
دناروغی سختوالي او زیان کچه د انرژي ډوز سره سم سیخ ډیريږي	دپېښیدلو احتمال یې دانرژي ډوز سره سم سیخ ډیريږي
د دورانگو انرژي ډوز یو ټاکلی لیمیت لري. د وړانگو زیان هغه وخت را منځ ته کیږي چې دنوموړي لیمیت څخه واورې	دورانگو انرژي ډوز لپاره کوم لیمیت نه لري. دا په دې مانا چې په ډیره ټیټه کچه وړانګې هم کولای شي چې بدن ته زیان ورسوي.
هغه وخت منځ ته راځي چې دورانگو انرژي ډوز یو ټاکلی برید لکه یوسیورت څخه واورې	دپېښیدلو احتمال یې د صفر اودوه سوه ملي سیورت انرژي ډوز کې اټکل کیږي
دورانگو انرژي ډوز لیمیت د یوه ټاکلي قیمت څخه را ټیټول د نه ستوخاصتیک زرر مخ نیوي کوي	دورانگو انرژي ډوز قیمت راتیټول یوازي دزرریا تخریب احتمال امکانات کموي

۳۳- **جدول:** دورانگو ستو خاصتیک (Stochastic) او نه ستو خاصتیک یا ډېټر مینیسټیک (Deterministic) زیان توپیر ښودل شوی دی.

### دورانگو ستوخاصتیک ناوړه زرر په لاندې ډول بیان کولای شو:

- دجرې ډي این اي DNA ته زیان رسېږي خو حجره (ژونکه) خپله دنده په بشپړ توګه سر ته رسولای شي.
- د لږ څه دوه سوه پنځوس ملي سیورت نه په ښکته اندازه ډوز کې منځ ته راځي (250 mSv).
- دویني سرطان او د بدن د غروسرطان سبب (لامل) گرځي
- د انرژي ډوز لیمیت یې څرګند نه دی. دا په دې مانا چې په ډیره ټیټه کچه وړانګې او یا یوه نیمګړې حجره (ژونکه) هم د سرطان ناروغی سبب (لامل) کیدای شي
- هغه چاته چې وړانګې رسېدلې وي دهغوي څخه په احسا ئیوي توګه ځیني کسان ناروغ کیږي



تجربو بنودلې ده چې د بدن یوه غړي په کتله کې جذب شوي راديو اکتیو یتي (Activity =A) او د معادل انرژي ډوز D تر منځ لاندنی اړیکې اعتبار لري

$$D = F \times A \times \frac{T_{eff}}{T_{1/2}}$$

په پورتنی معادله کې د F توري ته دډوز فکتور ویل کیږي چې واحد یې یو مایکرو کیوري په یو کیلو ګرام (μCi/kg) نسجونو کې ټاکل شوی دی. په نوموړې معادله کې  $T_{eff}$  اغیزمن نیمایي وخت او  $T_{1/2}$  فزیکي نیمایي وخت دی چې په خپل وار سره په ورځو  $d = \text{day}$  او کالونو  $y = \text{year}$  سره بنودل کیږي. د یو لړ مهمو راديو اکتیو موادولپاره د نړیوال کمیسیون (ICPRU-60) په خپرونه کې دډوز فکتور قیمتونه خپور شوي دي.

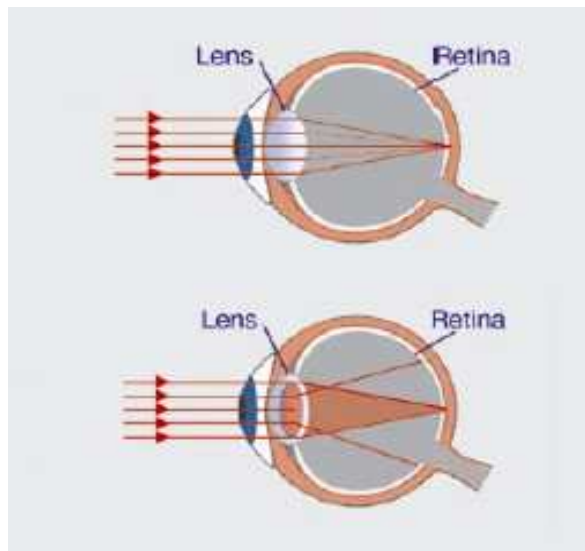
### دورانګونه ستوخاصتیک اغیزې (Non-stochastic effects)

دورانګو نه ستوخاصتیک او یا په بل عبارت سره دورانګو ټاکونکي Deterministic effects ناوړه اغیزې یوه احسائیوي پېښه نه ده، بلکه هغه وخت منځ ته راځي چې د انرژي ډوز قیمت دیوه ټاکلي لیمیت یا سرحد څخه واوړي، نو بیا ددې پراوڅخه وروسته د پاتولوژي اغیزو په پایله کې د ناروغی د سختوالي کچه د انرژي ډوز سره سم سیخ پورته ځي. د بېلګه په ډول د پوستکي لپاره دغه کچه لږ څه شپږ ګري (6Gy) څرګنده شوې ده. دنوموړې اغیزې بېلګه عبارت دي له:

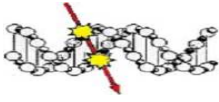
۱- د پوستکي سوروالی (Erythem)

۲- دسترګو د لید کمښت (Cataract).

په ۸۶- شکل کې د وړانګو ناوړه اغیزې د سترګو په کسی (Lens) باندې بنودل شوي دي.



۸۶- شکل: په پا سني شکل کې د یوې روغې سترګې کسی (Lense) د رڼا وړانګې داسې راغونډوي چې د سترګې په څټ پوستکي (Retina) په یوه ټکي باندې فوکس شي. په لاندني شکل کې د کاتارکت په ناروغی (Cataract) اخته شوي سترګه شودل شوي ده چې دیوې خوا درڼا وړانګې په سم ډول نه



شي را غونډولاي او دېلي خوا ځيني وړانگي گرد سره نه تيروي او هلته جذب كيږي (27). دسترگو كسي لپاره كلنۍ انرژي ډولور ليميت يو سلوپينخوس ملي سيورته ( $150 \text{ mSv} = 0,15 \text{ Sv}$ ) ټاكل شوي دي. كه چيرته د نوموړي بريد څخه دورانگوانرژي ډوز كچه اوږي نو د سترگو كاتار اكلت ناروغي احتمال ډير دي.

كه چيرته په يوه وار د بدن لس سانتي متر مربع پوستكي ته تر شپږ گري څخه پورته نه بلكه بنكته انرژي ډوز ورسيري نو كومه كلينيكي ناوړه اغيزه نه څرگنديږي. خو كله چې د انرژي ډوز كچه شپږ گري سره مساوي او يا پورته شوه نو د پوستكي رنگ په لوموړي پړاو كې سور گرځي (Erythem) او كه دنوموړي قيمت څخه ډير اوږي نو وروسته پوستكي سوخي او په پياوار يا نېكروز (Necrosis) باندې بدليري. دورانگو نه ستوخاستيك ناوړه اغيزې په لاندې ډول لندولاي شو:

- كله چې دانرژي ډوز په لږ وخت كې د يوه ټاكلې كچې څخه پورته شي د بېلگه په ډول لكه دوه سوه پنخوس ملي سيورت ( $250 \text{ mSv}$ ) نودرانگو ناروغي منځ ته راځي
- دناروغي سختوالي درجه د انرژي ډوز سره سم سيخ پورته ځي
- يوه تصادفي پيښه نه ده بلكه مخ ترمخه يې دزرر كچه اټكل كولاي شو. د بېلگه په ډول كه سلو تنوته يو سيورت وړانگي ورسيري نو پنځه تنه د سرطان په ناروغي مړه كيږي ( $5\% \text{ per Sv}$ ) او په سلوكي د يوه تن  $1\% \text{ per Sv}$  جنسي حجروو سخت ته تاوان رسيري.

## نډيز (Summary)

### په يوه حجره (ژونكه) كې دورانگو ناوړه بيا لوژيكي اغيزې په لاندې ډول دي

- \* په كروموزومو كې د موتيشن منځ ته راوستل (chromosomal aberration)
- \* د سرطان ناروغي را پارول (Induction)
- \* په بدني حجرو كې د موتيشن راپارول (induction of somatic mutation)
- \* د معيوبو ماشومانو كيدل
- \* د حجري ځان وژني راپارول (induction of cell killing)
- \* د بدن دفاع سيستم (Immune system) كمزوري كول
- \* دورانگو ناروغيو منځ ته راوستل
- \* نا ځايي اغيزې د لږ څخه دوه سوه پنخوس ملي سيورت ( $<250 \text{ mSv}$ ) نه بنكته پيښيري
- \* غير نا ځايي اغيزې يانې نه ستوخاستيك اغيزې لكه دورانگوناروغي په پوره با وړ سره هغه وخت منځ ته راځي كله چې د وړانگو كچه دوه سوه پنخوس ملي سيورت نه پورته شي. ( $>250 \text{ mSv}$ )



### موتیشن (Mutation)

ترتولو ناوره اغیزه چي راتلونکي نسل ته يې هم دخطر احتمال شته دی هغه وخت پېښيري کله چي ديورانيمو ايونايژکونکي وړانگي د بدن په حجرو ولگيري اودهغوی په هسته کي د کروموزومو په جوړښت او شمير کي بدلون را ولي. داسی ډول بدلون ته موتیشن ويل کيږي. په ۸۷- شکل کي دکروموزومو داسي هراړ خيز بدلون ښودل شوي دي.

	ديوه عادي کروموزوم شکل	لانډنی برخه يې پري ده	گرده حلقه او يوه ټوټه	دمرکز نه وتلي حلقه	دمرکز نه وتلی سرچپه کروموزوم	
	دوه نورمال کروموزوم	دوه مرکز ه کروموزوم او يوه پري شوي برخه	ددو کروموزومو تر منځ متناظر بدلون			
Intrachromosomale Änderungen	normal	terminale Deletion	interstitielle Deletion	zentrischer Ring und Fragment	azentrischer Ring	perizentrische Inversion
Interchromosomale Änderungen	normal		dizentrisches Chromosom und Fragment		symmetrischer Austausch	

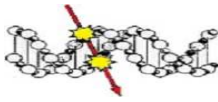
۸۷- شکل: د موتیشن (Mutation) هر اړخيز ډولونه : د شکل پاسنی برخه ديوه کروموزوم په څنډ و او د شکل لانډنی برخه ددو کروموزومو په ننه کی بدلون رابښي (7).

### سوماتیک او جنېتيک موتیشن (Somatic and genetic Mutation)

دایونايژکونکو وړانگوزيان په دوه ډوله ويشل کيږي چي يويي د سوماتیک زيان يا بدني زيان اوبل يې د جنېتيک زيان په نامه سره ياديږي.

**الف - سوماتیک موتیشن:** هغه ډول زيان ته وايي، چي دورانگوناوړه اغيزي يې ژر او يا ورسته په هغه چا کي ليدل کيږي، چي وړانگي يې د بدن حجرو (Somatic cell) ته رسيدلي وي. په داسي حال کي چي دهغه راتلونکي نسل د کوم خطر سره نه مخامخ کيږي. سوماتیکي زيان په دوه ډوله دی.





### ۱ - سوماتیک ژر وړانی:

هغه زیان ته ویل کیږي چې ناوړه اغیزې یې ژړاو سمدلاسه لیدل کیږي. د بېلگه په ډول د دوسو ملي سیورت نه تر دری سوو ملي سیورته پورې (200-300 mSv) ایونایز کونکې وړانگې د وینې په جوړښت کې سمدلاسه بدلون راولي. څومره چې د معادل ډوز اندازه زیاته وي، په هماغه کچه وړانی او زیان هم زیات وي. بشر ته دنوموړي وړانی کچه د بدن په رڼا شوې برخه او د یو چا په عمر پورې اړه لري. په ځوانانو او کوچنیانو کې دورانگو سوماتیک وړانی د لویانو په پرتله ډیردی. دورانگو ژرورانی دادي:

لکه استفراق، نس ناستی (اسهال)، سرگرزیدل او د وینې سپینو کرویاتو لکه د لمفوڅوتو (Lymphocytes) شمیر را شکته کیدل او داسې نور.

په ۸۸- شکل کې دورانگو ژر ناوړه اغیزې د سپینوکرویاتو موتیشن په کرڼلاره سره ثابت کولای شود. نوموړو حجرو په کروموزومو کې د یوه مرکزيه ځای دوه مرکزونه (Dicentric chromosom) لیدل کیږي چې درنا میکروسکوپ په مرسته سره په اسانۍ سره ازمویل کیدای شي.

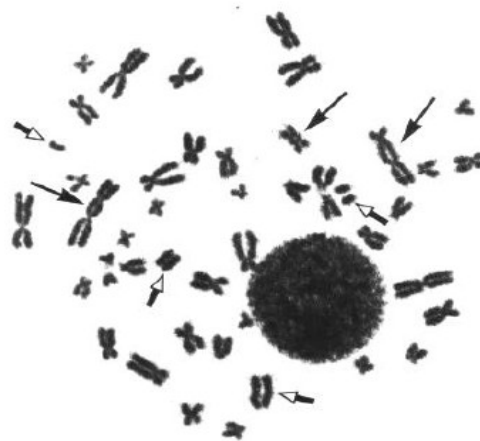
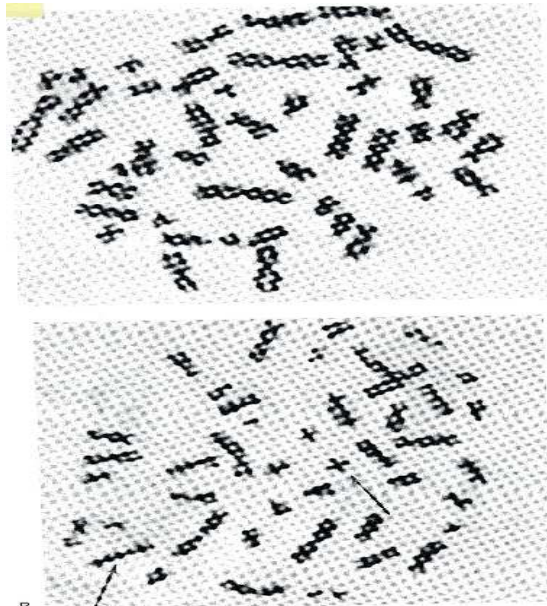
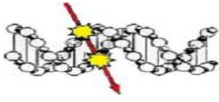


Fig. 10: Dicentric chromosomal aberrations (full arrows) and acentric fragments in the metaphase of a lymphocyte (empty arrows), 52 h after irradiation in the G<sub>0</sub>-phase with 3 Gy X-ray

۸۸- شکل: کله چې د میتا فاز Phase G<sub>0</sub> په پړاو کې سپینو کرویاتو ته درې ګري اکسریز 3 Gy ورکړل شي نود لومفوسیت (Lymphocyte) په کروموزومو کې د دوه مرکزونو موتیشن Dicentric chromosomal aberration منځ ته راځي (تور ویکتورونه) او ځیني کروموزومونه بیا په ټوټو بدلېږي acentric fragments (سپین ویکتورونه) (22).



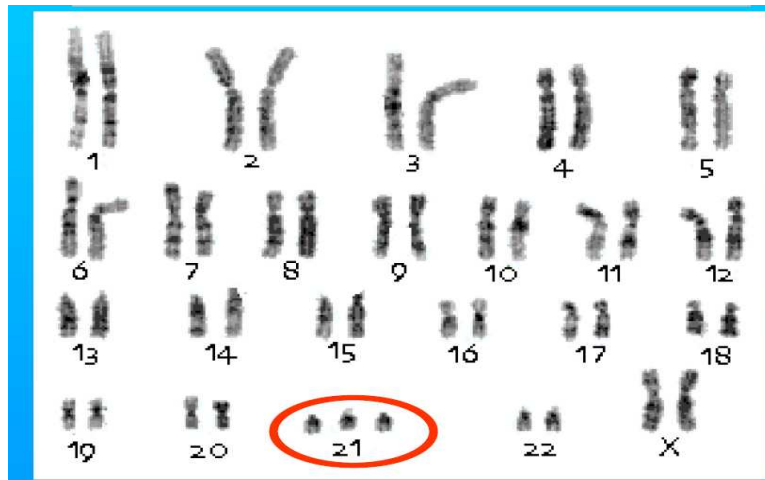
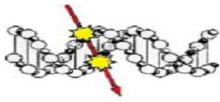
۸۹- شکل: په پاس عکس کې دنورمال کروموزومو د مېټافاز Metaphase جوړښت ښودل شوی چې هېڅ ډول موټیشن پکې نه لیدل کېږي. په لاندني عکس کې همدغو کروموزومو ته ډاکسریز لږڅه دوه گري انرژي ورکړ شوي ده او پېژندل کېږي چې په یوه کروموزوم کې دوه پلازمیني موټیشن (Dicentric Mutation) پیدا شوي او د یوه بل کروموزوم څخه یوه برخه پرې شوې ده (Deletion). نوموړي موټیشن په اوږدوټور وېکټورونو باندې ښودل شوي دي (22).

۲- **سوماتیک وروستی وړانې:** هغه زیان ته ویل کېږي چې ناوړه اغیزې یې څو کاله وروسته لیدل کېږي. سوماتیکي وړانې د ډیپري مودې یا نې کالونو څخه وروسته هم منځ ته را تلای شي. د بېلگه په ډول د اندامو شندوالی، د سترگو نور وړ کېدل، د پوستکي سور کېدل، د اوښتانو بایلل، د سږي فیبروز (fibrosis) په نسجونو کې د سورېو منځ ته راتلل، د نسجونو پرسیدل (Ulceration) او داسې نور په غیر سرطاني سوماتیکي زیان کې شمیرل کېږي.

### ب - جنېټیک یا ارثي موټیشن:

هغه ډول زیان ته وايي چې دورانگونو ناوړه اغیزې د بدن جنسي حجرو ته رسېږي او له دې کبله دنوموړي موټیشن زیان هغه چاته چې وړانگې ورسیدلي وي دهغه په راتلونکو نسلو کې هم لیدل کېږي. دایونایز کونکو وړانگو نوموړي موټیشن ناوړه اغیزې ډیر دانډیښني وړ دي. داځکه چې دیوې ټولني لپاره د خطریو له لویه سره چینه گرزیدلای شي. ارثي سوماتیک موټیشن دورانگو ستو خاستیک ناوړه اغیزو څخه شمیرل کېږي. دورانگو ستو خاستیک او نه ستو خاستیک موټیشن چې د هر چا د ژوند په اوږدو کې منځ ته راتلای شي تر ډیره موده پورې پټ پاتې وي او په تصادفي ډول دیوه روغ سږي په عادي کنټرول کولو کې رابرسیره او وپېژندل شي.

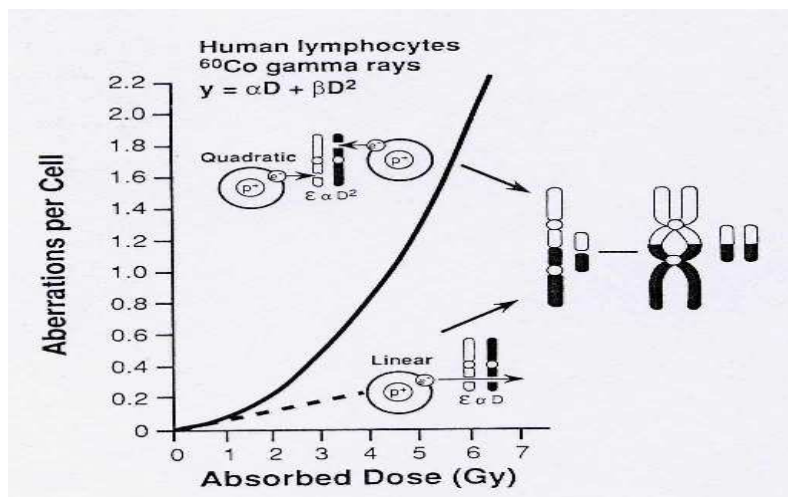
په ۹۰ شکل کې دورانگو جنېټیک موټیشن ښودل شوي دي، چې د یوویستم کروموزوم تري زومی (Trisomie 21) ناروغي سبب (لامل) گرزیدلی دی. په دغه ډول موټیشن کې، د بدن په ټولو حجرو کې یوویستم کروموزوم دیوې جوړې په ځای درې واره پیدا کېږي.



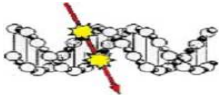
۹۰- شکل: په پورتنی شکل کې دوه ویشته جوړه کروموزومونه د هغوي د غټوالي سره سم په پرلپسې عددونو (شمیره) لیکل شوي دي. دایونایزکونکو وړانګو جنېټیک موتیشن ددې سبب (لامل) ګرځي چې د بدن په حجرو کې یوویشتم کروموزوم ددو کروموزوموپه ځای درې ځله منځ ته راځي. دغه ډول ناروغي د تریزومي (Trisomie 21) په نامه سره یادېږي (27).

تجربو وښودله چې په کروموزومو کې د موتیشن شمیر، دورانګو انرژي ډوز سره تړاو لري. د بېلګه په ډول ددې این ای DNA غبرګ هیلکس دواړومو پری کیدل د وړانګو ډوز سره سم سیخ او دنوموړي هیلکس یوه مزي پری کیدل د انرژي ډوز د مربع سره متناسب دی.

په ۹۱- شکل کې د انرژي ډوز او په یوه حجره (ژونکه) کې د موتیشن شمیر ښودل شوي دي (23).



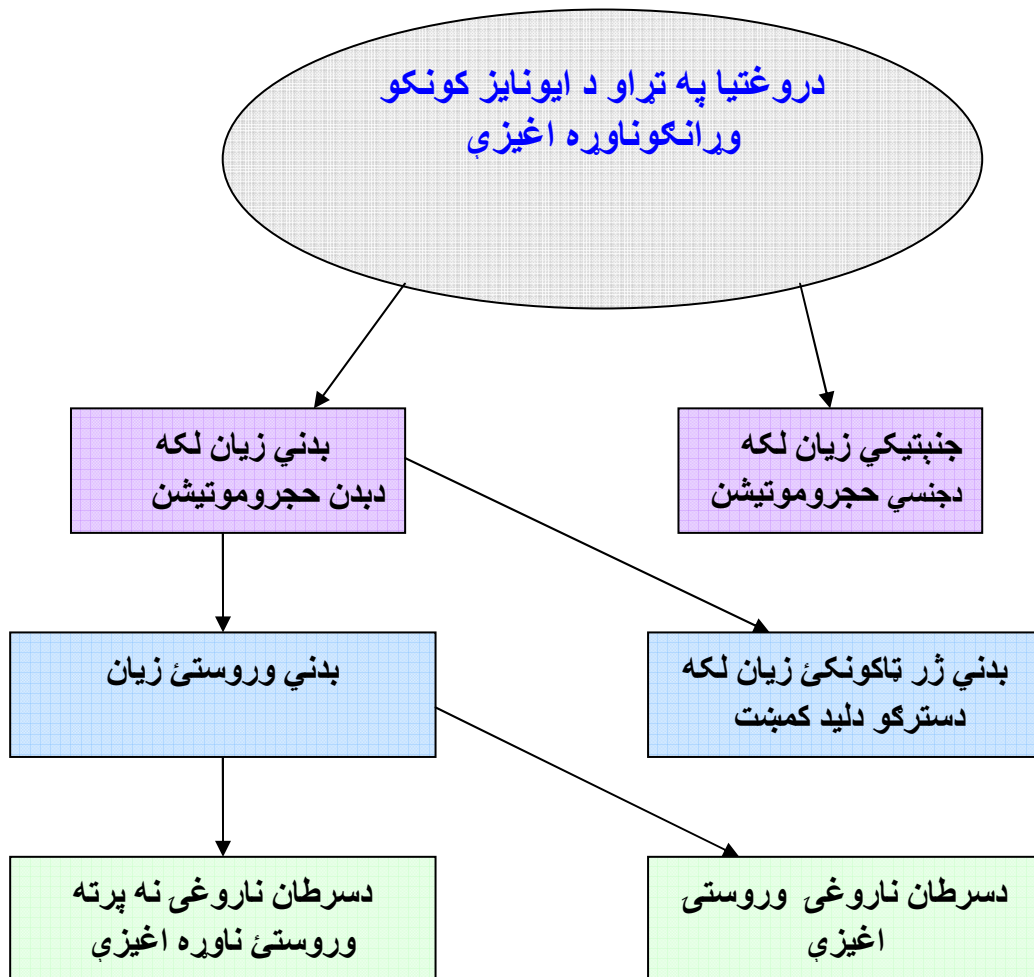
۹۱- شکل: دانسان دویني په لومفوسیت (Lymphocytes) کې دکوبالت شپيته Co-60 کما وړانګو غبرګون ښودل شوی دی. نوموړې وړانګې د کروموزومو په ډي این ای کې موتیشن منځ ته راولي. د ګراف په افقي محور کې دانرژي ډوز په واحد ډګري Gy او عمودي محور کې د موتیشن شمیر شودل شوی دی (26).



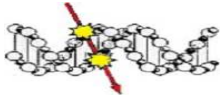
## ډبل انرژي ډوز (Dobbling dosis)

نوموړې هغه اندازه ډوز ته وايي چې په هماغه کچه او شمير سره موتېشن منځ ته راولي لکه څومره چې په طبيعي او ناڅاپه (spontaneous) توگه سره منځ ته راځي. دانسان لپاره دموتېشن ډبل ډوز قيمت صفر عشاريه شپږ گري (0,6 Gy) ټاکل شوی دی. دنوموړې اړېکې دواحد اندازې ته دموتېشن ډبل ډوز وايي چې د هر ژوند سوري لپاره ځانگړی قيمت لري.

د انسان لپاره د موتېشن ډبل انرژي ډوز (0,6 Gy) ددې سبب (لامل) گرځيدلای شي چې ناوړه اغيزه يې په راتلونکو نسلونوکې هم منځ ته راشي. د بېلگه په ډول سل ملي سيورت معادل انرژي ډوز په يو مليون نوو پيداشو مابنومانو کې شپږ په لس زرو کې جنېټيکي زيان ليدل کيږي (28).



په لومړي پړاو کې دځينو مخصوصو انزايمو په مرسته سره، کيدای شي چې د نوموړو حجرو دغه نيمگړتيا بيرته د منځه لاړه شي. که چېرته دغه حجري دايوناييزکو نکو وړانگود اغيزې بر سيره دنورو زهرجنو کيمياوي موادولکه:



👉 بنحول (Benzol)، دواگانو (Cytostatica)، دلمرماورای بنفش وړانګې، میکروبونو، سګرټ ځکولو، وایرسونو (Viruses) تر اغیزې لاندې راشي، نو کیدای شي چې د نوموړو ګنو فکتورونو د حاصل ضرب په پایله کې دومره زرمې شي، چې دبیا جوړیدلو احتمال یې ډیر کم وي. نو په یوه داسې حالت کې د کروموزومو په دنده کې، دیونا څرګنده کود نمبر په فعال کیدوسره دغه ناروغه او یا نیمګړې حجره (ژونکه) دځان مرګي لاره ټاکي او په بیالوژیکي ډول ځان وژنه (Apoptosis) تر سره کوي.

👉 که چیرته د بدن یوه نیمګړې حجره (ژونکه) د ټاکلو انزایمو په مرسته سره یا داچې بیرته پوره جوړه نه شي او نیمګړې پاتې شي، اود ځان مرګي لاره هم غوره نه کړي، اود ددفاع سیستم له خوا د یوې بیکاره حجرې په صفت وه نه پیژندل شي، نو په پایله کې دسرطان په حجره (ژونکه) بدلېږي.

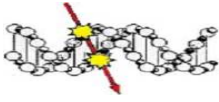
👉 دیوې سرطان حجرې او د یوې روغې عادي حجرې ترمنځ توپیر دادی، چې دسرطان ناروغه حجره (ژونکه) په خپل سر او بې شمیره پرلپسې ویشل (Mitosis) کيږي، چې په پایله کې یې حجم دومره غټ کيږي، چې دشاوخواپه اعصابو او رګونوباندې فشار راولي.

په داسې حال کې چې یوه روغه رمتبه حجره (ژونکه) وروسته له تقریبا ډیرشو ویشونو څخه ډیري او اضافه نه ویشل کيږي خو دسرطان ناروغی یوه حجره بې شمیره ډیريږي. تجربونودلې ده، چې دسرطان حجره (ژونکه) په لوړه کچه تیزابي مواد تولیدوي چې په پایله کې زیات ازاد کیمیاوي رادیکال منځ ته راځي. بل داچې د میکروسکوپ په مرسته سره دسرطان حجرې د کروموزومونیمګرتیا او موتیشن، لکه د دوه پلازمیني کروموزومو شمیرزیاتوالی او یا د کروموزومو دیوې برخې کمښت په ډیرښکاره ډول تشخیص (پیژندل) کیدای شي. دسرطان ناروغی په پرمخ تللي پړاو کې دیوې خواناروغ ته درد پیداکيږي او دبلې خوا دشاوخواغړي خپله دنده په سمه توګه سرته نه شي رسولای (6).

### ډي اين اي (DNA=Deoxyribonucleic acid) او دورانګو غبرګون

دانسان د بدن په هره یوه حجره (ژونکه) کې ښېر څلویښت کروموزومونه (chromosomes) پراته دي چې په هغوي کې د جنېټیک ټول مواد او ارثي مالومات خوندي پروت دي. دکروموزوموتر ټولو یوه مهمه برخه د ډي اين اي. (DNA=Deoxyribonucleic acid) مالیکول جوړوي، چې د ډي اکسي ریبونوکلیوټېډ Deoxyribonucleotide تاوشوي غبرګ مزي (Double helix) څخه جوړدی او په ۹۲ شکل کې ښودل شوی دی. دنوموړي غبرګ تاوشوي مزي نوکلیوټید ددرېوبرخو یانې دنايتروجن باز (base)، دسکرېابوري اوفوسفات ګروپ څخه جوړدی. دنايتروجن باز عبارت دي له:

👉 ادېنين (A=Adenin) یا ګوانين (G=Guanin) یا سیتوزين (C=Cytosine) یا تيومين (T=Thymine) او یا اوراسيل (U=Uracil). د ډي اين اي. غبرګ تاو شوی تار بازي لکه ادېنين، ګوانين، سیتوزين، تيومين او اوراسيل دهايډروجن مرکباتو په مرسته دیوه بل سره تړل شوي دي.



د انسان ډي اين اي ( DNA ) دوه متره اوږده او دوه نانومتره (د يوه متر يوه ميلياردمه برخه) پند دي. په ۲۰۰۱ م کال کې دانسان جنېټيک کود راوسپنېده، يانې رابرسيره شواو څرگنده شوه چې لږڅه ديرش ذره (30 000) جين لري.

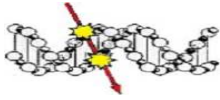
د ايونايښکونکو وړانگو غبرگون د بدن حجرو سره هغه وخت ډير ناوړه پايله لري، کله چې دکروموزوموپه ډي اين اي. (DNA) باندې ولگيږي. دا ځکه چې ديوې حجري دژوند ټول جنېټيک مالومات په ډي اين اي. ماليکول کې خوندي ساتل شوي دي.

په ۹۲ شکل کې د ډي اين اي. په بازو او دبوري په مالېکول باندې دهستوي او الکترومقناطيسي وړانگوهر اړخيزې ناوړه اغيزې بنودل شوي دي .

**لومړی:** د ډي اين اي د يوه تاوشوي تار پری کيدلو شمير دورانگو ډوز مربع سره متناسب دی.  
**دويم:** د ډي اين اي دواړو تاوشوو تارونو پری کيدلو شمير دورانگو ډوز سره سم سيخ متناسب دی.  
**دريم:** هغه کيمياوي اړيکي چې هر ډول پروټين او د ډي اين اي. ماليکول غبرگ تارونه د يوه بل سره تړي، دمنځه وړل کيږي.

که چېرته د بدن يوې حجري ډي اين اي. ته دايونايښکونکو وړانگو يو ګري ډوز 1Gy ورسپري، نو په پايله کې لاندنی بدلون په يوه حجره کې منځ ته راځي:

- \* د زرو څخه تر دوه زرو (1000- 2000) بازو مرکباتو کې بدلون
- \* د پينځه سوو څخه تر زرو پوري (500 – 1000) د يوه تاوشوي مزي يا هېلکس پری کيدل تر سره کيږي. (Single strand break)
- \* د لږڅه پنځوسو ( 50 ) غبرگ تاوشوو مزو يا هېلکس پری کيدل ( Double strand break )



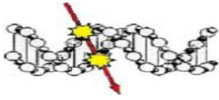
	<p>د ډي اين اي. ديوه مزي پري کول</p> <hr/> <p>د ډي اين اي. بازوته زيان رسول</p> <hr/> <p>د ډي اين اي. بوري يا شکر ته زيان رسول</p> <hr/> <p>د ډي اين اي. تاوشوي غبرگ تارونه پري کول</p> <hr/> <p>د ډي اين اي. اي بازو بايلل</p> <hr/> <p>د ډي اين اي. غبرگ تاوشو تارونو ته هر اړخيز زيان رسول</p>
--	---

۹۲- شکل: په ډي اين اي. ( DNA ) باندې د ايوناييزکونکو وړانگو هر اړخيزه ناوړه اغيزي. ۱- د پروتين مرکباتو دمنځه وړل ۲- د بازو (Base) ازادول اونيمگري کول، د غبرگ تاوشوي اوبيا د يوه تار ياني هېلکس helix پري کول اونور (9)

نن ورځ په نړيواله کچه د ساينس پوهانوله خوا دوه ډوله موډلونه وړاندې شوي دي چې په ډي اين اي. ( DNA ) باندې د ايوناييزکونکو وړانگو هر اړخيزي ناوړه اغيزي په گوته کوي. په ۹۳ شکل کي دواړه موډلونه بنودل شوي دي.

➤ **لومړي موډل:** کله چې يوه ايوناييز کونکي ذره په ډي اين اي. ( DNA ) باندې ولگيري، نود تيريدلو په ترڅ کي، يوه برخه انرژي د لاسه و رکوي، چې په پايله کي د ډي اين اي. ( DNA ) دواړه غبرگ تاوشوي مزي په يوه وار سره سمد لاسه پري کوي (Double strand breaks). په نوموړي موډل کي د غبرگ پري شوو ډي اين اي. (DNA) شمير N د وړانگو انرژي ډوز ( $\alpha D$ ) سره سم سيخ متناسب دی.

➤ **دويم موډل:** کله چې دوه ايوناييز کونکي ذري چې د يوه او بل سره کوم تړاو نه لري، او په ځانگړي ډول سره په ډي اين اي. ( DNA ) باندې ولگيري، نو کيدای شي چې په هر يوه هيلېکس (Helix) دومره انرژي انتقال کړي، چې په پايله کي غبرگ تاوشوي مزي پري شي. په دغه موډل کي د غبرگ پري شوو ډي اين اي. (DNA) شمير N د وړانگو انرژي ډوز د مربع ( $\beta D^2$ ) سره سم سيخ متناسب دی.

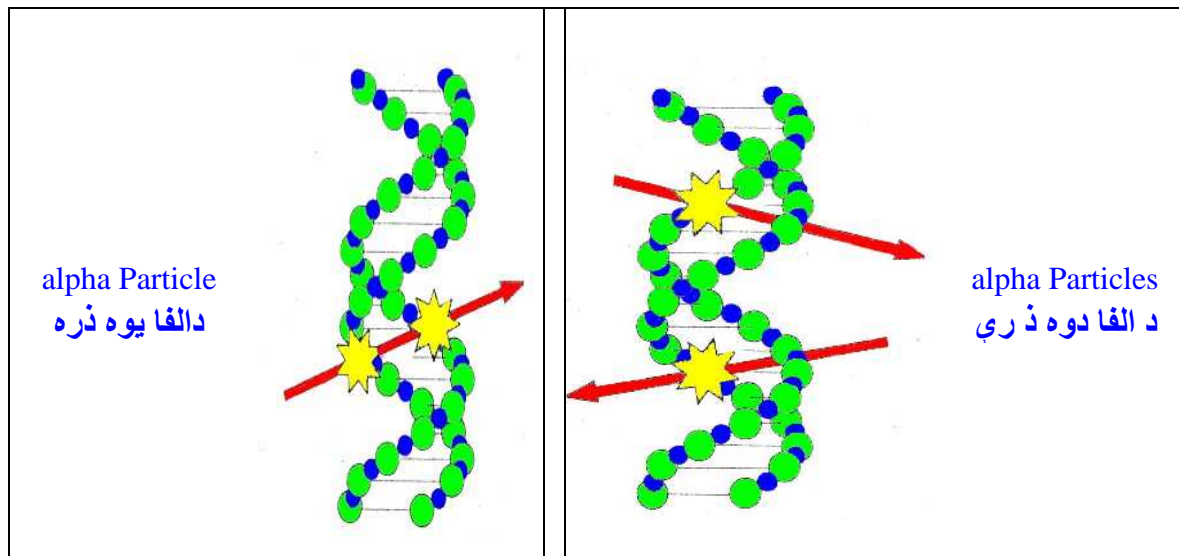


په يوه حجره (ژونکه) کې د غبرگ پرې شوو ډي اين اي. (DNA) منځنۍ شمير  $N$ ، چې د وړانگو انرژي ډوز  $D$  د غبرگون په پايله کې منح ته راځي، د لاندني معادلې څخه تر لاسه کولای شو.

$$N = \alpha D + \beta D^2$$

په پورتنۍ معادله کې دالفا  $\alpha$  اوبېتا  $\beta$  توري د وړانگو په واسطه د حجرې په چاپيريال کې د کيمياوي رادیکالو او هلته د جذب شوي انرژي په څرنگوالي او ویشتوب پورې تړاو لري.

تجربو ښودلې ده چې که ايوناييزکونکي وړانگي د بدن روغي حجرې د ډي اين اي. (DNA) په ماليکولو باندې ولگيږي او دهغه دواړه غبرگ تاوشوي مزي (Double helix) پرې کړي نو په ډير احتمال سره د سرطان حجرې د منځ ته راتلو سبب (لامل) کيدای شي.



۹۳- شکل: په شي اړخ کې د الفا دوه ذرې او په کين اړخ کې دالفا يوه ذره د کروموزوموپه ډي اين اي. (DNA) باندې لگيږي او دهغه غبرگ مزي (Double- Strand break) پرې کوي (73).

دالفا وړانگو ناوړه اغيزې دادي چې د ډي اين اي. غبرگ تاوشوي مزي پرې کوي، او له دې کبله يا داچې همغه حجره (ژونکه) دمنځه ځي، او يا داچې ژوندي پاتې کيږي او خپل ویشتوب ته پايښت ورکوي، خو نيمگړتيا يې د موتېشن په څيرنا سمه پاتې کيږي. که څه هم نوموړې حجرې دځينو مخصوصو انزايمو Enzyme له خوا په زياته کچه بيرته جوړيږي خو بيا هم هغه ځيني کم شمير، چې بيرته ناسمي پاتې کيږي په ډير احتمال سره په اوږده موده کې دسرطان په حجرو بدليږي.

د بېلگه په توگه د څلورو ساعتونوپه موده کې د ډي اين اي. ددوه زرو پرې شوو هېلکس يوه مزي څخه يې، اوه نوي په سلوکې ۹۷٪ بيرته جوړيږي. اوسنيو څيړنو په ډاگه کړې ده چې داسې نيمگړي يا په بل عبارت موتېشن شوي حجرې چې دسرطان ناروغي ورنه پيدا کيږي يو علت دادي چې نوموړي

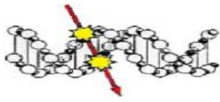




حجرې دويشتوب هغه نورمال اود پيدايننت په ترڅ کې ټاکل شوی جنېټيک کود پروگرام هيروي، او په خپل سرويشتوب يانې ميتوز پروسې ته دوام ورکوي. په عادي توگه په نورمال حجرې دويشتوب يا دميتوز پروسه د همغه غړي دکارکولو او اړتيا سره سم د يوه ټاکلي پروگرام او کنترول لاندې سرته رسيري. دېلي خوا د بدن ددفاع سيستم هره يوه نيمگړې حجره (ژونکه) ددبمن په بڼه پيژندلای شي نو له دې کبله يې د ټاکلوحجر و لکه ماکرو فاگ (Macrophages) په مرسته سره له مېنځه وړي. که چيرته د کروموزومويو تار دورانگو په تشعشع يا ځليدو سره پرې شي نو په بدن کې ځيني ميکانيزم لکه بيرته جوړونکي انزايم اوټاکلي پروټين شته دي، چې د دې اين اي. ديوه مزي څخه مالومات کاپي کړي اوپه پرې شوي مزي يې ونبڼلوي، او د يوه داسې جنټيک ټکنالوژي په مرسته سره نوموړې نيمگړتيا بيرته له مېنځه يوسي. خوکله چې د کروموزومو دواړه مزي په هر سبب(لامل) که هم وي، يو ځل پرې شول، نو دبيرته پوره جوړيدلو احتمال يې ډير کم دی، او کيدای شي چې وروسته له ډيرو کالونو څخه دغه حجره(ژونکه) دسرطان په حجره(ژونکه) بدله شي. که فرض کړو چې دغه زرړيې د موتيشن په بڼه سره د بدن جنسي حجروته ور سيږي، نو دراتلونکي نسل د ماشومانو د بدن په هره يوه حجره(ژونکه) کې دغه نيمگړتيا منځ ته راتلای شي. دا په دی مانا چې که يو چاته هستوی وړانگې په ډيره ټيټه کچه هم رسيدلی وي، د بېلگه په ډول د څو ملي سيورت په شاوخوا کې، خو بيا يې هم ددې احتمال شته دی چې اولادونه يې معيوب او ناروغه نړی ته راشي. دبېلگه په ډول دسترگونشتوالی،تريزومي يوويشت، په کپړی کې داوبوزياتوالی، داندامونوشتوالی اود ويني سرطان او نوری ناروغی. څيړنو وښودله چې د دې اين اي. ديو تار پرې کيدلوشميردمعادل انرژي اندازې په مربع او د غبرگ مزي پرې کيدل دمعادل انرژي اندازې سره سم سيخ تړاو لري.

د بدن په يوه رڼا شوي حجره(ژونکه) کې ديوگري(1 Gy) زيان شمير اوډولونه	
دهرې يوې حجرې په دې ان اي (DNA) کې لږ څه پينځه زره هر اړخيز زيانونه منځ ته راځي.	5000 damages
ددې اين اي (DNA) څلوروزريوه مزي پرې کيدل	4000 single strand breaks
ددې اين اي (DNA) پينځه سوه بازو لکه گوانين، ادنين ... ته زيان رسيدل	500 base damages
ددې اين اي (DNA) څلوېښتو غبرگو مزيو پرې کيدل	40 Double strand break)
د يو مليون حجرو د منځه تلل	$10^6$ cell annihilation
ددې ان اي (DNA) په يوسلوپنځوس پروټينو کې بدلون	150 proteins damage

۳۴- جدول: په يوه حجره(ژونکه) کې د وړانگو يوگري (1Gy) دزيان شمير او ډولونه ښودل شوي دي(7).

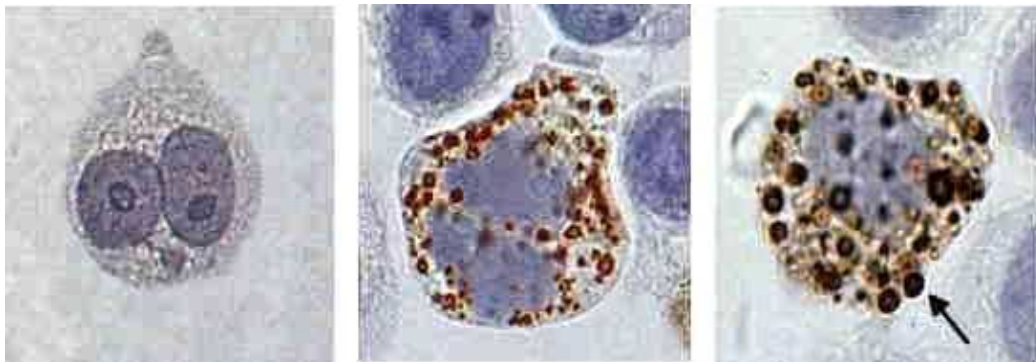


## د حجري پروگرام شوي ځان وژنه (Apoptosis)

د حجري په ډي اين اي (DNA) کې ځيني پروگرام شوي جنېټيک کوډ ميکانيزم شته دي، چې دهغې په اساس يوه حجره (ژونکه) کولای شي خپل ځان پخپله مرکري. دغې کرنلاري ته، ځان مرگي يا اپوپتوز (Apoptosis) وايي، چې په ۹۴ شکل کې بنودل شوي ده. نوموړي کرنلاره د حجري له خوا د خطر د ژغورلو او د نور زيان دمخ نيولوپه موخه يوه احتياطي لاره ده، ترڅو کولای شي يوازې دروغو (سالمو) حجروپه کار کولو سره يو غړی خپله دنده په سمه توگه سرته ورسوي.

يوه حجره (ژونکه) دخپل ځان وژني (Apoptosis) په هکله هغه وخت پريکړه کوي کله چې دغه حجره (ژونکه) دايوناييزکونکو وړانگو دزررپه پايله کې بيرته نه شي جوړيدلای او نيمگري پاتې شي.

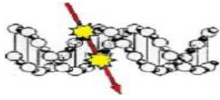
يوه حجره (ژونکه) خپله دنده که علت يې هر څه هم وي په صحيح او سمه توگه سر ته نه شي تر سره کولای. د بېلگه په توگه کله چې يوه حجره (ژونکه) ډير عمر ولري او زړه شوې وي او کار نه شي کولای، نو په داسې يو حالت کې يو پروگرام شوي ځان وژنه تر سره کوي.



۹۴- شکل: ديوې حجري دځان وژني (Apoptosis) درې پړاونه او د تجزيې کرنلاره شوي ده.

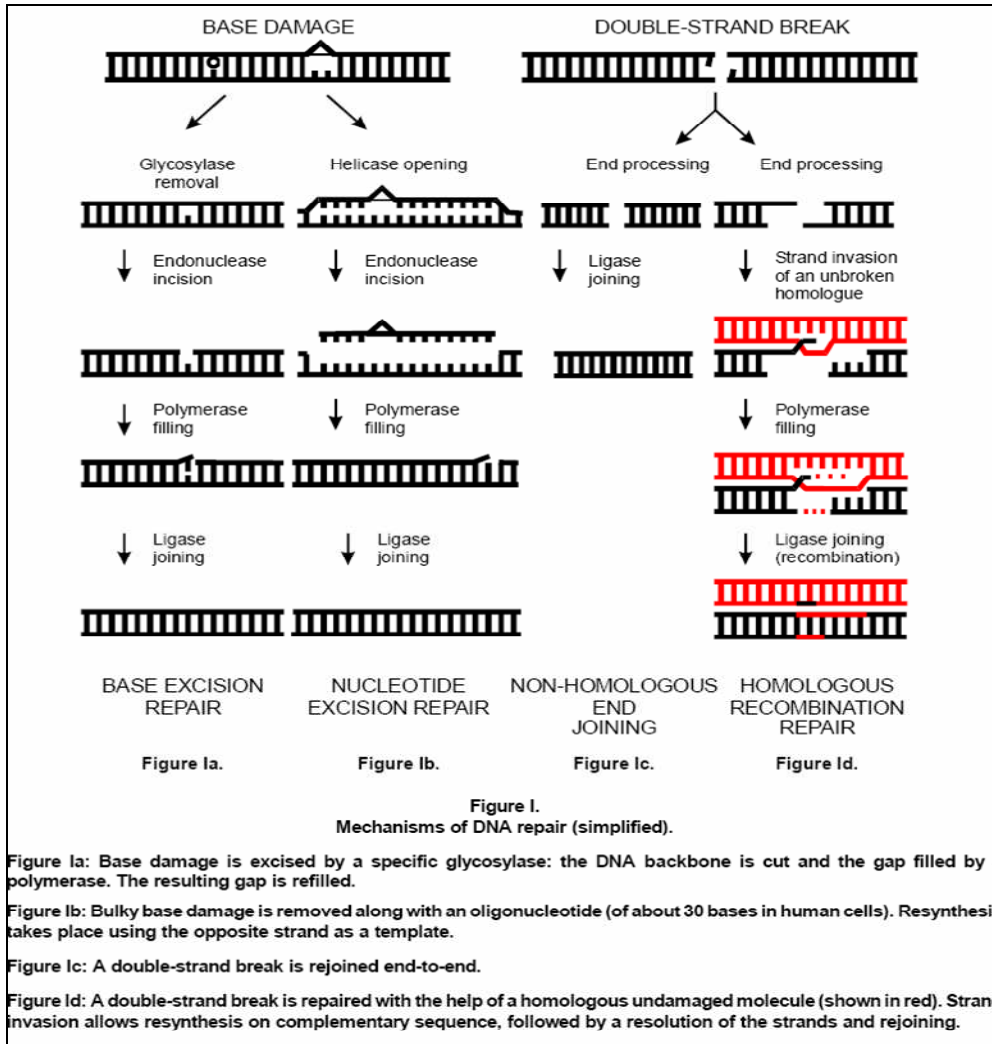
که چيرته دايوناييزکونکو وړانگو دزررپه پايله کې، د بېلگه په ډول د سپينو کروياتو او يا د بدن يوه بل غړي ډير شمير حجري دځان وژني په اساس د مينځه لاري شي، او پرځاي يې نورې نوې حجري را پيدا نه شي، نو يوي خوا د بدن هغه غړی خپله دنده په سم او بشپړه توگه سرته نه شي رسولای، او د بلي خوا د سري د دفاع سيستم کمزوری کيږي او په پايله کې ددې امکانات هم زيات کيږي چې سري په هر راز ناروغو اخته شي.

اپوپتوز يوناني لغت (ويي) دی او اپو apo په مانا د ليري کيدل او پتوزيس ptosis غورځيدل مانا ورکوي. لکه چې دمني په موسم کې د نوڅخه پانې راغورځي، په همدې مفهوم اپوپتوز مانا ورکوي.



### د ډي اين اي. (DNA) نيمگرو برخو بيرته جوړول

په ۹۵ شکل کې بنودل شوي ده چې څرنگه د يوه ټاکلي انزايم (DNA-Polymerase) په مرسته سره د کروموزومو ډي.اين.اي. DNA غبرگ پرې شوي هليکس (Double strand break) او د بازو نيمگرتيا (Base damage) بيرته جوړيزي.



**۹۵- شکل: الف-1a:** د ډي.اين.اي. DNA بازو (Base damage) زيان منه برخه د يوه ټاکلي انزايم گلوکوسيلازي (Glycosylase) په مرسته سره را ايستل کيږي. د ډي.اين.اي. DNA څټ ته راوتلي برخه پرې کيږي او تېبه شوي برخه يې په پولي مېرازي انزايم (Polymerase) بشپړ ډک کيږي. **ب- 1b:** د بازو Base زيانمنه او راوتلي اضافه کتله د اوليگونوکليوتوتيدو (Oligonucleotide) په گډون په ټول اوږدوالي کې ليري کيږي. د ډي اين اي DNA دمخامخ تاوشوي مزي يا ني ستراند Strand يو نوي ترکيب کاپي کول تر سره کيږي.



ج- 1c: د یوه غبرگ مزي دواړه پرې شوي برخې بیرته داسې سره تړل کيږي چې دیوه اخرنی څوکه د بلې اخرنې څوکې سره خوله په خوله یوځای شي.

د- 1d: د یوه غبرگ مزي دواړه پرې شوي برخې دیوه نه زیان من شوي او هومولوگ یانې ورته مالیکول په مرسته سره بیرته جوړيږي.

### په نطفه (Embryo) کې دورانګوناوره اغیزې

په ماشومانو کې دورانګو ناوره اغیزې د لویانو (بالغو) په پرتله لږ څه دوه برابره زیاتې اټکل کيږي. دا ځکه چې په ماشومانو کې د حجر وویشتو ب (Mitosis) کړنلاره لا هم پایښت لري. دورانګو زیان په تیره بیا هغو مابنومانو ته، چې دمور په نس کې وي، نور هم زیات دي، چې په لومړي وخت کې ورته دامبریو (Embryo) نطفه او بیا وروسته د فیتوس (Fetus) په نامه یاديږي. یو ماشوم چې لا د مور په نس کې وي دورانګوناوره اغیزې په دې پورې هم اړه لري، چې کوچني د څوورځودې او هغه ته په کومه کچه انرژي پوز رسيدلي ده. په دې اړوند درې پړاونه د یادولو وړ دي.

#### بلاستوګینېزيس (Blastogenesis) :

نوموړې هغه وخت ته ویل کيږي، چې ماشوم د مور په نطفه (جنین) کې د زایګوت (Zygote) په څیر ستريري او د **نهوورځو (0-9d)** عمر ولري. څرنگه چې په دې موده کې دورانګو خطر د امبریو لپاره خورازیات دی نو یا داچې ماشوم ژوندي پاتې کيږي، او یا مړ کيږي. دا په دې مانا چې دورانګوپه واسطه د امبریو حجرې دومره زیانمنې شوي دي، چې ماشوم ترې مړ کيږي او یا داچې دومره ډیر زړورته نه دي رسيدلي او ماشوم ژوندي پاتې کيږي او یو نورمال هلک ورڅخه پیدا کيږي.

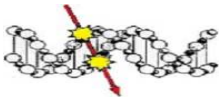
**نوموړي قانون ته د شتون اویا نه شتون قانون ویل کيږي.** هغه تجربې چې په مورګانو تر سره شوي دي، په ډاګه کوي، چې لږ څه پنځوس ملي سیورټ (0,05 Sv) وړانګې هم د مړینې سبب (لامل) ګرزیدلای شي. که په دې لسو ورځو کې امبریو ته د سل ملي سیورټ (100 mSv) نه پورته وړانګې ورسیري، نو په پایله کې نطفه خپل ژوند دلاسه ورکوي.

#### اورګانوګینېزيس (Organogenesis) :

نوموړې هغه وخت دی چې د لسمې ورځې څخه پیل کيږي او تر دوه څلویښتمې ورځې پورې (10-42) رسیري. په دغه موده کې د امبریو حجرې په توپیر لرونکو نسجونو بدليږي چې په پایله کې ورڅخه غړي منځ ته راځي. په نوموړي وخت کې دورانګو خطر د امبریو لپاره دومره زیات نه دي، چې ګڼه ومري، خود بدن غړي یې نیمګړي پاتې کیدای شي.

#### فېټوګینېزيس (Fetogenesis) :

نوموړې هغه وخت دی چې د درې څلویښتمې ورځې څخه د فېټوس تر زیږیدني ورځې پورې رسیري. دورانګوناوره اغیزې د غرونیمګرتیا سبب (لامل) کیدای شي. لکه د ماغزو کوچنیتوب، سکېلیټ نیمګرتیا، دسترګو کوچنیوالی (Microphthalmus) اونور.



<b>بلاستوگینېزيس</b> (Blastogenesis)	<b>اورگانوگینېزيس</b> (Organogenesis)	<b>فېتوگینېزيس</b> (Fetogenesis)

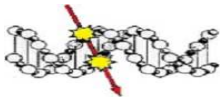
**۹۶- شکل:** په نوموړي شکل کې د ماشوم د ستریدلو درې پړاونه ښودل شوي دي، چې دورانگو په مقابل کې په توپیر سره حساسیت ښيي. په ۳۵ جدول کې د یوه ماشوم لپاره د وړانگود خطرکچه اټکل شوي ده، کله چې ماشوم لا د مور په نس کې وي. د پیدایښت څخه تردې څلویښت ورځو پورې ورته امبریو (Embryo) یا نطفه اوپاتې موده یا نې تر زیریدلو پورې د فیتوس (Fetus) په نامه یادېږي

#### دورانگو تیراتوگین اغیزې (Teratogene effects)

دورانگو تیراتوگین اغیزې هغو ناوروکلینيکي اغیزو ته ویل کېږي چې د مور په نس کې، یانې لا نه ریزیدلي ماشوم ته رسېږي. نوموړې اغیزې عبارت دي له:

- \* د ماشوم **مړینه** د زیریدلو تر مخه (Prenatal) او یا د زیریدلو څخه ورسته (Neonatal)
- \* د بدن غړو نیمګړتیا (Malformation) خو په تیره بیا د عصبي سیستم زرمین کېدل
- \* د ماشوم د ستریدلو پروسه د نورمال ماشوم په پرتله په تپه درېږي او یا ډیره ورو پرمخ ځي، خو په غړو کې نیمګړتیا منځ ته نه راځي.
- \* ماشوم نورمال غټ کېږي او کومه نیمګړتیا نه لري.

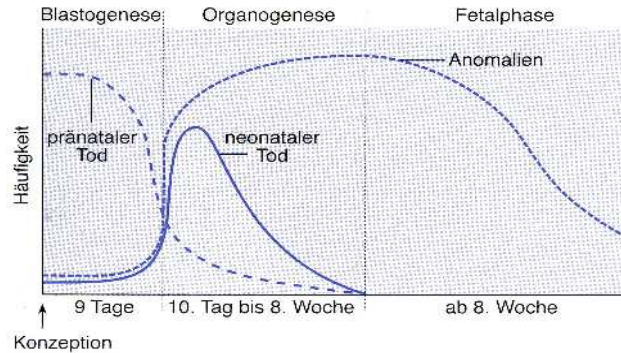
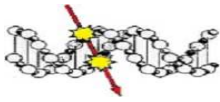
☠️ **د مور په نس کې د یوه ماشوم (Emryo) جنسي حجری د بالغوکسانو په پرتله دورانگو په مقابل کې لس ځله ډیر حساسیت ښيي.** دورانگو نه د ساتنې نړیوال سازمان (ICRP) ټولودوه ځانومیندو ته، ددې سپارښتنه کوي، چې داکسریز عکس اخیستلو په موخه، په پام کې ولري، تر څو حاملگی یانې (دوه ځانه) کیدلو په لومړیو لسو ورځو کې (Menstration cycle)، دهغوی رحم (Uterus) ته په هیڅ کچه نوموړي وړانګې وه نه رسېږي. نوموړی قانون د لسو ورځو قانون په نامه سره نامتو شوی دی



دماشوم دغټيدلو موده	كلينيكې عيب لرونكې ډولونه	د ډوز پورتنی لېمېټ	دخطر ضريب
تر لسو ورځو پورې	مړينه	100 mSv سل ملي سيورت	0,1%/mSv
دلسو ورځو څخه تر اتو اونډو پورې	دسكېليت كوچنيوالي هايډروسېفالوس Hydrocephalus دسر كوچنيوالي Microcephaly كوچني سترگي Microphthalmus دسترگو نشتوالي Anophthalmus	100 mSv سل ملي سيورت	0,05%/mSv
داتو څخه تر پينځه لسو اونيو پورې	لنډ اندامونه اولنډ سكيليت شنډ كيدل، دجسم توازن بايلل او دنورو غړو نيمگړتيا	300 mSv درې سوه ملي سيورت	0,04%/mSv
	درې په سل دذكاوت تناسب ټكو كمښت Intelligence quotient = IQ	لېمېټ نه لري	3% IQ/mSv
د شپاړسو څخه تر پينځه ويشنو اونيو پورې	دغابنونو، سترگو، دبنځينه تيو او دعصبي سيستم عيبناکه كيدل	300 mSv درې سوه ملي سيورت	0,01 %
	يو په سل دذكاوت تناسب كمښت Intelligence quotient = IQ	لېمېټ نه لري	1% IQ/mSv

۳۵- جدول: په نطفه (Embryo) کې دورانګوناوره اغيزې بنودل شوي دي.

په ۹۶-الف شکل کې دورانګو ناوره اغيزې د ماشوم د پيدايښت ورځې څخه د زيريدلو تر ورځې پورې بنودل شوي دي. دغه ناوره اغيزې په دې پورې اړه لري، چې د مور په نس کې ماشوم ته د حاملګۍ يانې ميندواري کې په کومه موده او په څومره کچه وړانګې رسيدلي دي. د بيلګې په ډول که چيرته د پيدايښت په لومړيو نهو ورځو (Blastogenesis) کې ماشوم ته يواځې څو ملي سيورته وړانګې ورسيرې نودهغه دمړينې سبب (لامل) گرځي. کله چې ماشوم ته د لسو ورځو څخه تر شپيتو ورځو په موده کې تر پنځوس ملي سيورته څخه پورته وړانګې ورسيرې نو يا داچې ماشوم د زيريدلو څخه وروسته مړ کيږي (Neonatal) او يا دهغه په غړو کې نيمگړتيا منځ ته راځي.



۹۶- الف شکل: په ماشوم باندې دورانگو ناوړه اغيزې کثرت، لکه د ماشوم مړينه او يا د ماشوم دغرو نيمگرتيا د پيدايښت د ورځې څخه د ماشوم تر زيږيدلو ورځې پورې بنودل شوي دي (7).

### پايله اوندیز

- يوه حجره په ميتوز او G2-Phase پړاو کې دايوناييزکونکو وړانگو په مقابل کې ډير حساسيت لري.
- يوه حجره د G1-Phase په پړاو کې دايوناييزکونکو وړانگو په مقابل کې کم حساسيت لري
- يوه حجره د S-Phase په پړاو کې دايوناييزکونکو وړانگو په مقابل کې تر ټولو لږ حساسيت لري دا په دې مانا چې مقاومت يې زيات دي.
- دنسجونو په رڼا کيدوسره په لومړي پړاو کې او په گڼ شمير حجرو کې د دې اين اي DNA يو تار Single strand break پری کيږي خو د مخا مخ ورته دويم تار څخه دکاپي کولو په کړنلاره سره ډير زيربیرته جوړيږي
- که د حجرو په رڼا کيدوسره د دې اين اي DNA دواړه غبرگ تارونه پری شي نو په پایله کې يا دا چې دغه حجره مري، او يا دا چې په کروموزومو کې موتیشن منځ ته راځي او وروسته له لږ څه پينځه نه تر دير شو کالو پورې ډير احتمال شته چې د سرطان په حجره واوړي. داځکه چې دنورمال حجري په پرتله بې شميره اوبې کنټروله ډير بنټ مومي
- په کروموزومو کې دموتیشن شمير دورانگو دانژي ډوز سره دخطيز مربع يوه تابع تشکيلوي
- دويني په لمفوسيت Lymphocytes کې ددوه مرکزونو موتیشن Dicentric mutation شمير اټکل هغه بيالوژيکي تگلاره ده، چې ټول بدن ته دوررسيدلو وړانگو انرژي ډوز تر لاسه کيدای شي. په نوموړي کړنلاره کې سړی کولای شي چې تر پينځه ويشت سانتي گري ټيټه 25 cGy کچه وړانگو اغيزې وپيژندل شي او اندازه شي.
- څرنګه چې په رڼا شوو دې اين اي DNA کې د بې ځايه شوو موتیشن ناسمي Translocation aberrations ډير ثابت شکل لري، او حجرو ته دومره زيان نه رسوي چې مري شي، نو له دې کبله تر ډيرو کالونو وروسته هم ددغې بيالوژيکي تگلارې په مرسته سره بدن ته دورانگو انرژي ډوز ټاکل کيدای شي.



### پوښتنې (Questions):

۱-۱۱ په رادیوبیولوژي کې  $LD_{50}$  یوداسې لنډیز دی چې دورانګوانرژي دوز هغه اندازه رابښي چې:

**الف:** ټولې رڼا شوي حجرې مړې کوي - **ب:** نیمایي رڼا شوي حجرې مړې کوي

**ج:** نیمایي رڼا شوي حجرې په پینځو سو ورځو کې مړې کوي

**د:** پینځوسمه برخه رڼا شوي حجرې مړې کوي

۲-۱۱ د یوې حجرې ویش توب په کر نلاره کې (Cell cycle) لکه  $G_0; G_1; S; G_2; \text{Mitosis}$  کوم یو

پړاو دورانګو پمقابل کې تر ټولونورو ډیر حساسیت څرګندوی؟

۳-۱۱ د بدن کوم یو ه غړی حجرې لکه (دهډوکوماغزو حجرې، لومفاید نسجونو حجرې،

د اعصابو حجرې، د پوستکي حجرې، سپرما تید حجرې) دورانګو پمقابل کې تر ټولو ډیر حساسیت

بښي؟

۴-۱۱ که چېرته د یوچاټول بدن په یو ګري  $1\text{Gy}$  وړانګو رڼا شي نو ددې خطرڅومره دي چې

د هډوکوپه ماغزو کې به د سرطان ناروغي راپارول شي او دورانګو دغه ناوړه اغیزه څه

نومیري؟

**الف:** ستو خاستیک یا نی تصادفي پښه - **ب:** نه ستو خاستیک پښه

**ج:** ترافیکي پښه - **د:** هستوي پښه

۵-۱۱ د سترګو د کاتاراکټ ناروغي هغه مهال منځ ته راځي چې دورانګو انرژي دوز کچه د

لاندي لیمیت څخه پورته شي .

**الف:** شپږ سیورت - **ب:** لس سیورت - **ج:** پینځلس سیورت - **د:** یو سلوپینځوس ملی

سیورت

۶-۱۱ د عام ولس لپاره کلني لور انرژي دوز لیمیت د نړیوال کمیون ICRP له خوا څومره ټاکل

شوی دی؟

**الف:** یو ملی سیورت - **ب:** لس ملی سیورت - **ج:** سل ملی سیورت - **د:** یو سیورت

۷-۱۱ که یوه ځانګړې حجره (ژونکه) په یو ګري رڼا شي نوڅه ډول زیانونه او په څومره شمیرد دي

این اي

DNA دواړه تارونه او یو تار پرې کولای شي؟

۸-۱۱ دورانګو تصادفي Stochastic ناوړه اغیزې کومې دي؟

۹-۱۱ دورانګو ټاکونکي Deterministic ناوړه اغیزې کومې دي؟

۱۰-۱۱ که یو ماشوم دمور په نس کې وي او د سل ملی سیورته څخه پورته وړانګې ورته ورسیري نو

کوم ډول ناروغي او یا معیوب غړي منځ ته راتلای شي





## دولسم څپرکی

### دورانگو ناروغی سپندروم (Radiation sickness syndrome)

دورانگو ناروغی ټولو هغو ناروغیو ته ویل کیږي، چې د ایونایزکونکو وړانگو په واسطه هغوخلکو ته، چې وړانگی ورسیدلي وي پیدا کیږي. د بېلگه په ډول کله چې د یوچا ټول بدن ته ددوه گري نه پورته وړانگی ورسیري، نو لومړي نښي (علامي) یې لکه خواه بدیدل، قی کول، نس ناسته، کمزورتیا او نور پیل کیږي.

#### دورانگود زیان په تراوتاریخي پیښوته لنډه کتنه:

کله چې په ۱۸۹۵ م کال کې داکسریز (X-Rays) رابر سیره (کشف) شوي نویو کال وروسته دنوموړو وړانگو زیان دروغتیا په تراوخرگند شو. په ۱۸۹۶ م کال کې درونتگن د ستگاه د پلورلوپه موخه د بریښنا یو امریکایي انجینر الیو تامسن Elihu Thomson خپله دنده پیل کړه، چې په همدې اړوند د نوموړي انجینر لاس د اکسریز X-ray injury د رنا کولوپه اساس ټپي او وسوځیده.

په ۱۸۹۶ م کال کې کله چې د بریښنا په څانگه کې یو وتلي امریکایي مخترع انجینرتوماس الوا ادیسن (Thomas Alva Edison) د فلوریسنس اکسریز څراغ fluorescent X-ray lamp په جوړولو او څیړنو بوخت وو، نو دهغه د فابریکې ډیر کارکوونکي ناروغ شول. د بېلگه په ډول د ادیسن یو مرستیال کلارینس ډالي Clarence Dally د اکسریز ناوړه اغیزو څخه دومره زرمن شو، چې د سراوښتان یې دلایسه ورکړه، اودلا سونو پوستکی یې دومره ټپي شوه، چې د اولسر ناروغی (ulcer) له کبله ژورسوري او پیاوار (Necrose) پکې منځ ته راغی. په ۱۹۰۴ م کال کې د ادیسن نوموړی مرستیال د سرطان په ناروغی مړ شو.

په ۹۷ شکل کې د ایونایزکونکو وړانگوناوره اغیزې ښودل شوي دي، چې د یوه مسلکي کارگرچپ لاس ته دایریدیم Iridium-192 رادیو اکتیو ایزوټوپ سره دخو دقیقو تماس په پایله، او د شلو ورځو څخه وروسته لیدل کیږي. دلاس اورغوی برخه (Palm) لږ څه لس ځایه ټناکي لري اوسورنگه سو ځیدلی دی (Erythema).



۹۷- شکل: دراديواکتيو ايزوتوپ ايريديم Iridium-192 وړانگو د يوه مسلکي کارگر لاس ورغوی (Palm) سوځولی او تناکي (Blister) يې منځ ته راوړې دي(40) .

تجربو وښودله چې که د ښپږ گري 6 Gy په اندازه وړانگي په يوو ارسره د ځان په پوستکي ولگيري، نو زرر يې دومره زيات دي، چې ديوې ورځې څخه وروسته يې کلينيکي نښې څرگنديږي، او دپوستکي رنگ سورکړي. څلورورځې وروسته دپوستکي ددرميس (Dermis) په پټ کې رگونه دومره زيان مومي چې هلته دميتوزکرنلاره په ټپه دريري اوپه دې اساس دپوستکي پاسنې برخه په نوو حجرونه عوض کيږي (Reproduction). بر سیره پردې دوينو جريان دالتهاب له کبله هلته گړندئ کيږي او په پايله کې هلته ډيره وينه راغونديږي، چې د پوستکي رنگ سور گړځوي. دغه ډول پيښه د ايروتم (Erythem) په نوم ياديږي.

د بدن په پوستکي باندې د وړانگو کلينيکي زيان لکه د پوستکي سورکيدل، سوځيدل، پرسيدل، شين رنگه نونيول (Pus) اوالتهاب، يوه ډيره اړينه او پخوانی بيالوژيکي ډوزيمتري کړنلاره تشکيلوي چې تر نن ورځ پورې دنوموړو وړانگو دخطر وړاند وينه اوناروغيو پيژندلوپه اړوند د نورو تگلارو، لکه کيمياوي ډوزيمتري او فزيکي ډوزيمتري په څنگ کې ورڅخه گټه پورته کيږي.

په ۳۶ جدول کې د بدن يوې برخې، لکه د يوه لاس هر اړ خيز کلينيکي زيان پرمختگ د وخت په تابع سره ښودل شوی دی، کله چې لاس ته په يوه وار سره د ديرش گري (30 Gy) څخه پورته اکسريزورانگي ور سيږي.



دورانگو کلینیکي زیان پر مختگ	وخت
د لاس پوستکي التهاب اوسور کیدل	د څلیر ویشنو ساعتونو څخه وروسته
دپوستکي پرسوب او دنسجونو تر منځ اوبوغونډیدل	څو ورځي وروسته
التهاب او نو نیول (Pus)	دوه اونۍ وروسته
دپوستکي پر سوب نور هم غټیږي او بیا دپوستکي لومړۍ پټ له منځه ځي	دری اونۍ وروسته
دپوستکي یو بل لاندني پټ زیان پیل کیږي	لس اونۍ وروسته
د پوستکي ټول اپیتیل Epithel پرسیري او د سرطان په ناروغۍ اوږي	څلیروینست اونۍ وروسته
دلاس پرې کول Amputation	ددولسو میاشتو نه وروسته

په ۳۶- جدول : د بدن یوې برخې لکه د یوه لاس کلینیکي زیان پرمختگ د وخت په تابع سره ښودل شوی دی، کله چې په یوه وار سره لږ څه دیرش گري 30 Gy اکسریزورته ورسیري (23)

دورانگو ناروغي هغه وخت نړۍ ته په رښتیا سره په ثبوت ورسیدله، کله چې په ۱۹۴۵ م کال کې دجاپان هیروشیما (Hiroshima) او ناگازاکی (Nagasaki) ښارونوباندې داتوم دوه بمونه واچول شول، او بیا وروسته په زرگونوخلک دورانگو دناوړه اغیزو له کبله ناروغ او ځینی مړه شول. په ۱۹۴۵ م کال داگست میاشت په شپږمه نیټه، لومړئ اتوم بم، چې دچاودنې انرژي یې لږ څه پینځه لس کیلو ټنه تي این ټي (15kt TNT) دهیروشیما او دوهم اتوم بم په نهم داگست ۱۹۴۵ م کال، چې دچاودنې انرژي یې لږ څه یووینست کیلو ټنه تي این ټي (21 kt TNT) وه دناگازاکی په ښار باندې وغورځیدل.

تر ۱۹۹۰ م کال پورې د هیروشیما درې سوه پنځوس زرو او سیدونکوڅخه، یو سلوشل ذره او سیدونکي مړه شوه. دهغوي څخه لږ څه اته زره او سیدونکي د سرطان ناروغۍ له کبله خپل ژوند دلایسه ورکړ (8). نوموړې هستوي چاودنه دځمکې دپاسه په اتموسفیرکې تر سره شوه اوچاپیریال یې په رادیو اکتیوموادو، لکه سیزسم Cs-137، شټرونسیم Sr-90، څیرکونیم Zr-95، اوتریسیم Tritium ککړکړ. یو داسې رادیو اکتیوگرډ یا رادیواکتیو اوریځ، چې رادیو اکتیومواد ولري، د فال اوت Fall out په نامه سره یادېږي. تر نن ورځ پورې لږ څه څلور سوه شل دځمکې دپاسه اویوزردځمکې لاندې هستوي ازموینې تر سره شوي دي. د ۱۹۴۵ کال څخه راپدې خو تر نن ورځ پورې دنړۍ هر یوه وگړي ته دنوموړوازمونوپه پایله کې، څلور ملي سیورټ وړانگې رسیدلي دي. داسې اټکل کیږي، چې د نیټي کچې وړانگونوړه اغیزو له کبله، کوم چې دهستوي ازموینو، هستوي بټۍ او هستوي وسلو د استعمال سره تړاو لري د سرطان ناروغیوشمیرپه ټوله نړۍ کې لږ څه لس په سلوکې دیرشوی دی. همدا سبب وه چې د ۱۹۸۰ م کال څخه راپدې خوا، دنړۍ هغو هیوادونو، چې هستوي قدرت لري، په دې پریکړه وکړه، چې نور به دځمکې دپاسه هستوي ازموینې نه تر سره کوي.



۹۸- شکل: په ۱۹۴۵ م کال د اگست میاشتې په شپږمه نیټه دنړې په تاریخ کې لومړی اتوم بم د چاودنې په ترڅ کې بنودل شوی دی، چې د جاپان هیروشيما (Hiroshima) په ښار باندې د امریکا واکمنو له خوا واچول شو، او دکوچني هلک (Little Boy) نوم په ایښی وه. دنوموړي اتوم بم څخه یو رادیو اکتیو گرد دځمکې اتموسفیرته پورته شو اورادیو اکتیوتوتې یې بیا بیرته دځمکې پرمخ راولویدې، چې په پایله کې دنږدې ټول چاپیریال په رادیو اکتیوموادوککړشو(29).

**داتوم بم دچاودنې ټوله انرژي چاپیریال ته په لاندنیوفزیکي تگلارو سره خپره شوه:**

- \* لومړی: پنځوس په سلو کې د فشارخپو (Blast 50%)
- \* دویم: پینځه دیرش په سلو کې دتودوخي په څیر (Heat 35%)
- \* دریم: پینځه لس په سلو کې درادیو اکتیو موادو اودایونایزکونکو وړانکو لکه گاما، الفا، بېتا اونیوترون ذرو په څیر (Radiation 15%)
- \* د لومړي اتوم بم د چاودنې انرژي پینځه لس ذره ټنه تي ان تي (15 kt TNT) او ددویم اتوم بم دچاودنې انرژي لږڅه دوه ویشت ټنه تي ان تي (22 kt TNT) اټکل کیږي. یو ټن یانې یو زرکیلوگرام تي ان تي د لږ څه څلورگیگا ژول سره یو شان دی. نودلومړي اتوم بم انرژي د یو گرام کتلي څخه تر لاسه شوه
- \* دپلازمیني منځنی برخي (Isocenter) څخه په پینځه سوه متره واټن کې پینځه دیرش گري گاما وړانگي (35 Gy) اوشپږگري نیوترون وړانگي (6 Gy) اندازه شوي دي. د پلازمیني څخه دوه کیلومتره لیرې شاوخوا او سیدونکوته لږ څه سل ملي گري (0,1Gy) وړانگي ورسیدلي.



### راديو اکتیو ککرتیا (Radioactive contamination)

راديو اکتیو ککرتیا هغه وخت منځ ته راځي کله چې راديو اکتیو مواد، دهستوي بتي چاودني په پيښه کي ، داتوم بم چاودني ، دطبي آلاتو چاودني او هستوي ازموينو په پايله کي چاپيريال ته خپور شي. نوموړي مواد بيا د خلکو په بدن او بيا د چاپيريال په يوه شي، لکه خوراکي شيان، نباتات، حيوانات، ځمکه، تعميرونه، اوبه، هوا او نورو ته ورننوځي او يا ورباندې نښلي. هغه څوک چې د بدن سطحه او يا کالي يې، په راديو اکتیو موادو ککروي، کولای شي چې نور خلک او شيان هم د تماس له لاري ککروي. که دچا بدن ته دننه راديو اکتیو مواد ورننوتلي وي، نو پخپله دغه سړی ديوې راديو اکتیو سرچيني په ډول وړانگي خپروي، او نورو خلکو ته زيان رسوي.

### دراديو اکتیو ککرتیا ليري کول (Radioactive decontamination)

که چيرته د چاپيريال شيان لکه هوا، اوبه، ځمکه، نباتات، ځنگلونه، خوراکي شيان او يا هغه څوک چې بدن او ياکالي يې په راديو اکتیو موادو ککروي وي، نودنوموړو موادو، پاکولو، کمولو او يا بيخي ليري کولو ککرتيا ته دیکونتا مينيشن ويل کيږي. د هوا او اوبو ککرتيا د ټاکلو فيلټرونو او د غاز ماسکو Mask په مرسته سره کمولای او يا يې مخنيوی کولای شو. څرنگه چې وړانگي په سترگونه ليدل کيږي، او نه يې بوی ځي، اونه په لاس حس کيږي، نو په هغه سيمه کي چې يوه هستوي ازموينه ترسره شوي وي، خلک دورانگو دخطر څخه بې خبره پاتي کيږي، اوراديو اکتیو موادنه شي پيژندلای. دراديو اکتیو ککرتيا دمخنيوي او يا د پاکولو لپاره لاندنی ککرتيا ترسره شي.

**کھ لومړی:** دککرتيا سيمي څخه سمدلاسه ووځه او په يوه نږدې تعمير کي ځان خوندي کړه

**کھ دويم:** دخان څخه ککرتيا کالي وباسه او په يوه پلاستيکي کڅوره کي يې پټ کړه او بيا يې دخان څخه په ليري واټن کي کشيږده تر څو تاته وړانگي در وه نه رسيږي.

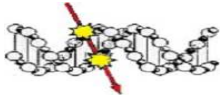
**کھ دريم:** د بدن هغه برخي چې په راديو اکتیو موادو ککروي وي، د تمبو اوبو او صابون په مرسته سره و مينځل شي او د پيرام وشي چې د بدن پاتي او پاکي برخي ککرتيا نه شي.

**کھ څلورم:** که چيرته راديو اکتیو مواد تنفس شوي وي او يا دخوراک او څښاک دلاري بدن ته ورننوتلي وي نود ټاکلو طبي آلاتو لکه ټول بدن کونټر (Total body counter) په مرسته سره بايد اندازه شي.

**کھ پينځم:** دراديو اکتیو موادو ليري کولو ککرتيا تر هغه وخته پوري پرمخ ولاړه شي تر څو د بدن په يوه سانتي متر مربع سطحه کي دککرتيا کچه دلس بيکاريل  $10 \text{ Bq/cm}^2$  څخه راټيټه شي.

### دگاونډيو هيوادونو هستوي ازمويني

دهستوي ازموينو لړۍ د ۱۹۴۵ م کال څخه راپدې خوا تر نن ورځې پوري دنړۍ ځينو هيوادونو لکه امريکا، روسيه، انگلستان، فرانسه اوچين له خوا همداسي روانه ده. دنوموړو پيښو هيوادوپه څنگ کي، دوه نور هيوادونه هم دهستوي ځواکونوپه ډول ډگر ته راووتل. دبيلگي په ډول دافغانستان دوه گاونډيو هيوادونوياني هندوستان او پاکستان پرلپسي هستوي ازمويني او سيالی ديدولو وړ دي.



### دهندوستان هستوي ازمويني:

په ۱۹۷۴ م کال دمای میاشتي په اتلسمه نيټه هندوستان خپله لومړۍ امپلوزيون ډوله (Implosion design) پلوتونيم هستوي ازموينه دبودادزیریدني په ورځ ترسره شوه. دهند واکدارانو دغه ازموينه د ديوي پلمي په توگه، دسولي په موخه او د **خندا کونکي بودا** "Smiling Buddha" په نامه سره **وونوموله**. دنوموړې هستوي چاودني قدرت لږ څه پينځه لس کيلوتن تي اين تي 15 kilotons TNT اټکل کيږي او د راجستان ولايت په يوه دبنته اودځمکي لاندي په يوه سل کيلو متره ژورڅاه (Shaft) کې تر سره شوه. دغه سوري دريگ په مرسته تر خوله پوري ډک شو او بيا دسمتو (Cement) په اچولوسره کلک بندشو(91).



په ۱۹۹۸ م کال کې دپاکستان لومړنۍ هستوي ازموينه دبلوچستان چاغای په سيمه د رازغره Ras koh په ننه يوه سورنگ کې ترسره شوه چې راديو اکتیو گرد يې په پورتنني شکل کې په سپين رنگ سره ليدل کيږي.

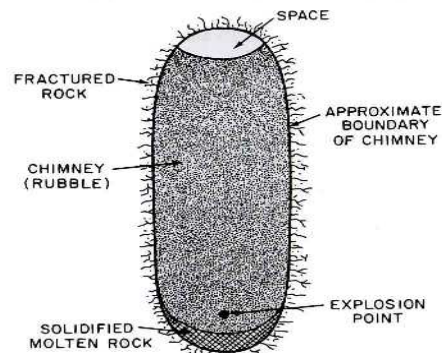
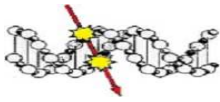


Figure 2.103. The rubble chimney formed after collapse of the cavity in a deep underground nuclear detonation.

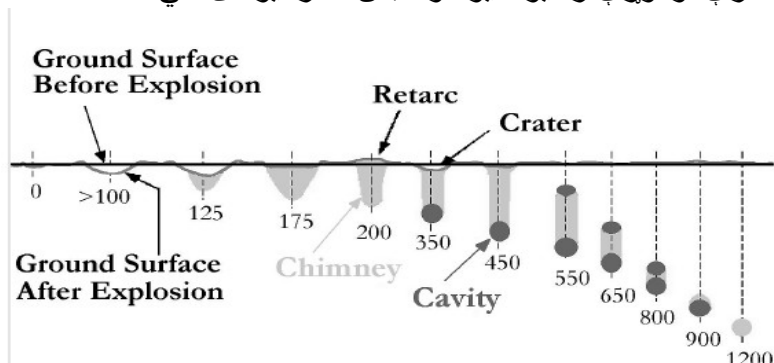
په ۱۹۷۴ م کال کې دهندوستان لومړنۍ هستوي ازموينه دراجستان په سيمه اودځمکي لاندي تر سره شوه چې دځمکي مخ ته يې هم راديو اکتیو موادراووتل او يو غټ څوکیلومتره سوري منځ ته راغی.

### دپاکستان هستوي ازمويني:

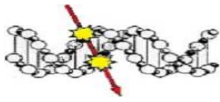
په ۱۹۹۸ م کال دمای میاشتي په اته ويشتمه نيټه، پاکستان په دې بريالی شو چې پرلپسې پينځه هستوي ازمويني دبلوچستان چاغای ولايت (Chagai) دکامباران غره (Koh kambaran) د ننه په يوه ایل بڼه L-shaped او يو کیلو متر اوږده سورنگ (تونل) کې تر سره کړي. نوموړې سيمه دافغانستان دپولي څخه لږڅه پنځوس کیلو متره ليري پرته ده. څرنگه چې نوموړې هستوي ازمويني ، دلږ څه پينځه



ريبنتر سکیل (5 Richter scale) په کچه دځمکې زلزلې زيگنالونه (seismic signal) توليد کړه، نو په شاوخوا هيوادونو کې هم د زاييمو گراف په مرسته سره اندازه شوه. د زلزلودغه زيگنالونه په ډاگه کوي، چې دهستوي چاودنوتوله قوه لږ څه څلويننت کيلوتنه تي اين تي (40 Kilotons TNT) اټکل کيږي. ريبنتر سکیل يوځانگړی عدد(شميره) دی چې دځمکې زلزلې څخه ازاده شوې انرژي کچه رابښي. دځمکې لاندې هستوي ازموينه کې د څوملي ټانيوپه ترڅ کې په لوړه درجه تودوخې اولوره کچه فشار منځ ته راځي، چې په پايله کې دچاودنې په نږدې شاوخواکې ټول شيان لکه ډبرې، شگه او خاورې ويلې کيږي او په غاز اوږي. د چاودنې په شاوخوا کې مواد، د زورورې شوک څپې (Shock wave) په قوه سره، هرې خواته شيندل کيږي، او يو غټ گرد سوری منځ ته راځي. دڅوساعتونوڅخه وروسته دڅاه په لاندنۍ برخه کې (Cavity Chimney) يوه هنداره ډوله ځليدونکې ويلې شوې لاوا Lava راټوليږي. د شوک څپې دومره قوه لري، چې دڅاه په لاندې برخه کې په لوړه کچه توليدشوی تودوخې او فشار، دڅاه پورته خواته لږدوي، او له دې کبله دچاودنې په اخير پړاو کې، دڅاه سر برخې ته يانې د ځمکې مخ ته هم ډيرراديو اکتیومواد راشيندل کيږي. په پايله کې دځمکې پر مخ، يو غټ سوری منځ ته راځي، چې د کراتر Crater په نامه سره ياديږي. دنوموړي سوري غټوالی، د هستوي چاودنې په قوه، او دڅاه په ژوروالي پورې اړه لري. د بيلگي په ډول که چيرته پنځوس کيلو ټنه (50 kilotonn) زوروره چاودنه په يوه اوه سوه متره ژور څاه کې تر سره شي نو د ځمکې پر مخ به يوسوري يانې کراتر منځ ته راولي چې قطر يې لږ څه دوه سوه متره غټوالی لري دځمکې لاندې هستوي ازمويني په ترڅ کې نيوترونه او گاما وړانگې خپريږي، چې هستوي تعاملونه ترسره کوي، او په پايله کې لږڅه درې سوه راديواکتیو ايزوټوپونه په مصنوعي توگه منځ ته راځي، او دالفا، بيتا او گاما وړانگې خپروي. د بيلگي په ډول لکه پلوتونيم Pu239، کريپتون Kr85، ايودين I<sup>128</sup>، کسينون Xe-136، نيپتونيم Np<sup>239</sup> سټرونسيم Sr-90، سيزيم Cs-130، څيرکونيم Zr-95، باريم Ba-140، موليبدین Mo-99، تيلور Te-134 اونور(91). هغه راديو نوکلید، چې دويلي کيدلو ټکی يې دلږڅه يوولس سوه درجي سانتي گراد (1130 °C) څخه ښکته وي لکه ايودين، سيزيم او د کريپتون او کسينون غاز دکيندل شوي څاه دبيخ څخه پورته خواته خوځيږي، او بيا دځمکې مخ او هواته راوځي. هغه توليد شوي راديو نوکلید، چې د غاز شکل نه لري، لکه څيرکونيم، نيپتونيم او پلوتونيم د لاوا سره Lava گډيږي او بيا دځمکې لاندې اوبوته لاره پيدا کوي. نو هغه څوک چې ديوې هستوي ازمويني ته ورنږدې ژوندکوي، داوبو او د تنفس له لارې نوموړي راديواکتیو مواد بدن ته رانيولای شي.



- شکل: دځمکې لاندې هستوي چاودنه کې ددې اړتيا ليدل کيږي، چې چاوديدونکي مواد ډير ژور په يوه څاه کې کيښودل شي، او بيا د څاه تشه برخه په فني توگه ډکه او خوله يې وټرل شي. په نوموړي شکل کې ديوه کيلو ټن (1 Kiloton) زورورې چاودنې اغيزې لکه د ځمکې پر مخ د يوه سوري يانې کراتر Crater منځ ته راتلل، دڅاه ژوروالي په واحد د فیت (feet) ښودل شوي ده. دبيلگي په ډول ديو کيلو ټن لسمه برخه (0,1 Kiloton) زورورچاوديدونکي مواد هم بايد چې لږڅه په دوه سوه ډيرش فیت

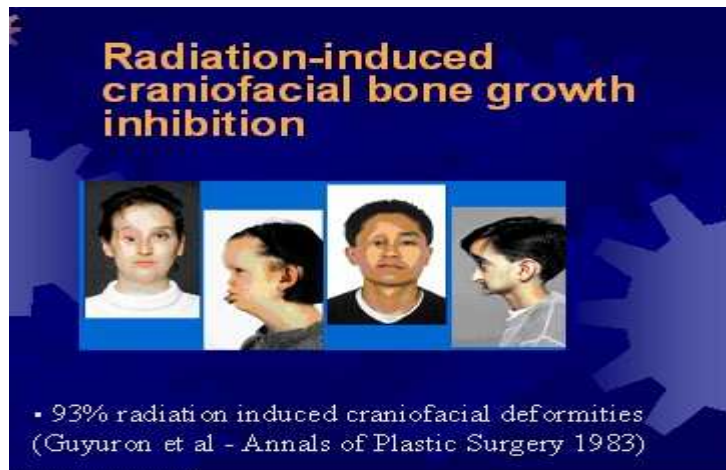


ژورخاه کي ځای په ځای کړو ترڅو دځمکې مخ ته (Ground surface) راديو اکتیو مواد ازاد نه شي او دځمکې لاندې خوندي پاتې شي.

همدارنگه د سولې په لاره کي هم د اټوم انرژي څخه دگټې اخیستلو په موخه ، بشر د ایونایزکونکو وړانگو دخطر څخه ځان نه شي ژغورلای. دبېلگه په ډول کله چي په ۲۶ داپریل ۱۹۸۶ م کال په چرنوبیل کي د هستوي بټي د چاودلو پېښه وشوه، نو په پایله کي په زرگونو خلک دورانگو په ناروغۍ اخته شول. دبیلگي په ډول په ۹۸ شکل کي دیوه معیوب ماشوم دهایدروسیفالوس ناروغي بنودل شوي ده.



۹۸-الف شکل: په پورتنی شکل کي د بیلگي په ډول دیوه ماشوم عیب لرونکی غړی لکه داوبو سر هایدرو سیفالوس Hydrocephalus او د ستون فقرات مېنېنژیوم (Meningeom) بڼه ډوله پړسوب (Benigner tumor) بنودل شوی دی (89).



۹۸- ب شکل: د جاپان خلکو په راتلونکي نسل کي د اټوم بم دورانگو وروستی جینیټیک ناوره اغیزې لکه دسرکپری هډوکو او مخ معیوب ډولونه بنودل شوي دی.

په ۳۷ جدول کي دروغتیا په تراودلوري او ټیټي کچي اغیزمن دوزکلینیکي اغیزې اوناروغۍ بیان شوي دي. کله چي ایونایزکونکي وړانگي په بدن ولگيري، نوپه لومړیو پېنځو نه تر پینځه لسو دقیقو په موده کي، لومړنی اغیزې لکه لوستل (استفراق)، خواه بدیدل، دبدن حجروڅخه داوبو ضایع کیدل، خولي کیدل او نورپیل کيزي. په نوموړي جدول کي دورانگو ناروغۍ کلینیکي اغیزې دانرژي ډوز داندازې سره سم بنودل شوي دي کله چي ټول بدن ته په یوه وارسره ورسيري.





دورانګو اغيزمن ډوز اندازه	دورانګو ناروغی کلینیکي سیمپتومونه یا نښانې
دصفر نه تر دوه سوه ملي سيورته پورې (0-200 mSv)	دژونديې اوږدوګي ددې احتمال شته دی چې وروستی پېښې لکه سرطان او جنېټیک اوسوماتیک موتېشن منځ ته راشي. دموتېشن بيالوژیکي اغيزې په لومړي وخت کې ثبوت کېدای شي
ددوه سوه ملي سيورته نه تر پینځه سوه ملي سيورته پورې (200-500 mSv)	کلینیکي سیمپتومونه سمدلاسه نه شي پېژندل کېدای خو په کروموزومو کې د موتېشن بيالوژیکي اغيزې ثبوت کېدای شي. د وینې په جوړښت کې بدلون لکه د لیمفوڅوټو او نیوټروفیل کمښت او دوروستی ناوړه پېښو احتمال پورته ځي
د نیم سيورته څخه تر یوه سيورته پورې (0,5-1 Sv)	ددوي نه تر دری اونۍ وروسته دویني په جوړښت کې بدلون، لږ څه دپوستکي سوروالی، خواګرزیدنه، لوستل (استفراق) ، په وینه کې دسپینوکرویاتو شمیر کمښت، ستوماني، کمزورتیا
د یو سيورته نه تر دوه سيورته پورې (1-2 Sv)	په وینه کې د سپینو او هم سروکرویاتو شمیر په لوړه کچه کمښت مومي او دبیرته روغوالي کړنلاره یې ډیر وخت نیسي د هډوکو په مازغو کې ناوړه اغيزې، لوستل (استفراق) ، خواګرزیدنه، په زیاته کچه دځان کمزورتیا او په سلو کې شل مړینه، دسترګو د لید کمښت (Cataract) ، دسروکرویاتو کمښت anemia ، دویني سرطان، دکوچنیانو د هډوکو په تپه ستریدل او دسروکپړی کوچنیوالي Microcephaly
ددوه نه تر څلور سيورته پورې (2-4 Sv)	ددریونه تر پینځه ورځې وروسته دویني په جوړښت کې زیات بدلون، لوستل (استفراق) ، خوا بدې، نس ناسته (احسال)، دستونی درد، درنګ سپینوالی، دوزن بایلل، دروغتیا په تراو زیاته کمزورتیا، دساري ناروغیو زیاتوالی، دیرش نه تر پنځوس په سلو کې مړینه
دڅلورونه تر شپږ سيورته پورې (4-6 Sv)	د اوښتانو توپدل، د اشته کمښت، په پوستکي کې سره رنگه خالونه منځ ته راځي داځکه چې ترپوستکي لاندې رگونه چوي او وینه د باندې راوځي، تبه لرل، دستوني التهاب، لوستل ، خوا بدې، نس ناسته (احسال)، دویني په جوړښت کې زیات بدلون، د هاضمي سیستم خرابوالی، دساري ناروغیو زیاتوالی، دویني استفراق ، د پنځوس نه زیات په سلو کې مړینه
د شپږ نه تر اته سيورته پورې (6-8 Sv)	پاس یادشوي سیمپتومونه نور هم پیاوړي کيږي او د دیرشو ورځو څخه وروسته سل په سل کې مړینه.

۳۸ جدول: دورانګو کلینیکي نښې یانې سیمپتومونه (Clinical symptoms) د انرژي ډوز په تابع سره ښودل شوي دي کله چې په یوه وار او دکم وخت لپاره د یوچاټول بدن ته تر اته سيورته پورې وړانګي ورسېږي.



☞ که چیرته دیوچا ټول بدن او په یو وار سره دورانگو په څلورنیم گری (4,5 Gy) رڼا شي، نو پایله یې داسې اټکل کیږي، چې د سلو څخه پنځوس په سل کې 50% رڼا شوي کسان به، ددیرشو ورځو 30 days په موده کې مړه شي. نوموړی مطلب د یوه ریاضي لنډ فرمول په مرسته داسې لیکل کیږي (**Letal dose = LD50/30**)

☞ هغه حرارتي انرژي چې یو کیلو گرام اوبو ته ورکړه شي، تر څو د تودوخي درجه یې د سانتی گراد یوې درجې  $1^\circ\text{C}$  په اندازه سره پورته بوزي د  $4,2 \times 10^3 \text{J/kg}$  سره مساوي ده، نو کله چې څلورنیم گری وړانگې په نسجونو باندې ولگیږي، د تودوخي درجه یې یوازې یو په زرمه برخه پورته ځي ( $0,001^\circ\text{C} \sim 4,5\text{Gy}/4,2 \times 10^3 \text{J/Kg}$ ). نوموړې بېلگه په گوته کوي چې په یوه ماده کې د وړانگو په واسطه د تودوخي پورته وړل او د هغې په بنسټ دورانگو ناوړه اغیزې ټاکل، کومه غوره او اغیزمنه فزیکي کرلارې نه شي کیدلای.

### په رڼا شوو نسجونو کې هیستولوژیکي بدلون

کله چې د بدن غړي په ایونایزکونکو وړانگو رڼا شي، نو د هغوی په نسجونو کې بیخي ژور هیستوپاتولوژیک (Histopathologic) او مورفولوژیک (Morphologic) بدلون منځ ته راځي. د بیلگې په ډول لکه:

- \* دنسجونو وراستوالی، مراویټوب او پیاوړکیدل لکه نیکروسیس (Necrosis)
- \* دوینې رگونه (Vessels) ارت کیږي (Dilatation) او په حجرو کې دومره زیان منځ ته راځي چې خپله دنده نه شي تر سره کولای.
- \* درگونو دیوالونه پرسیږي او اوبه ځانته رانیسي (Edema) او په پایله کې دگاونډیو اوڅرمه حجرو تر منځ اړیکې شلیږي.
- \* د حجرو هستې (Cell nuclei) د نورمال حالت نه غټیږي او غشا یانې میمبران (Membran) یې پرې کیږي.




۹۸- ج شکل: کین اړخ ته نورمال او بڼي اړخ ته رڼا شوي حجري بنودل شوي دي (IAEA)



	<p>دزری کولمه jejunum د بیوپسی Biopsy یوه هیستولوژی بڼه بنودل شوی ده چې وړانګې ورته نه دي رسیدلي. په دغ شکل کې دنوموړي غړي یوه روغه پرې شوې برخه بنودل شوی ده</p>
	<p>دزری کولمه jejunum د بیوپسی Biopsy د پورتنی شکل هیستولوژی بڼه ددرملني په موخه د لږڅه لس گړې رنا کولو څخه وروسته بنودل شوی ده او بنکاره بدلون پکې لیدل کیږي. د بېلگه په ډول د کریپت Crypt ډیرې ځانګې تر منځ چاک یانې وت ډک شوي او هلته ځانګړي ویلوس Villus منځ ته راغلي دي.</p>



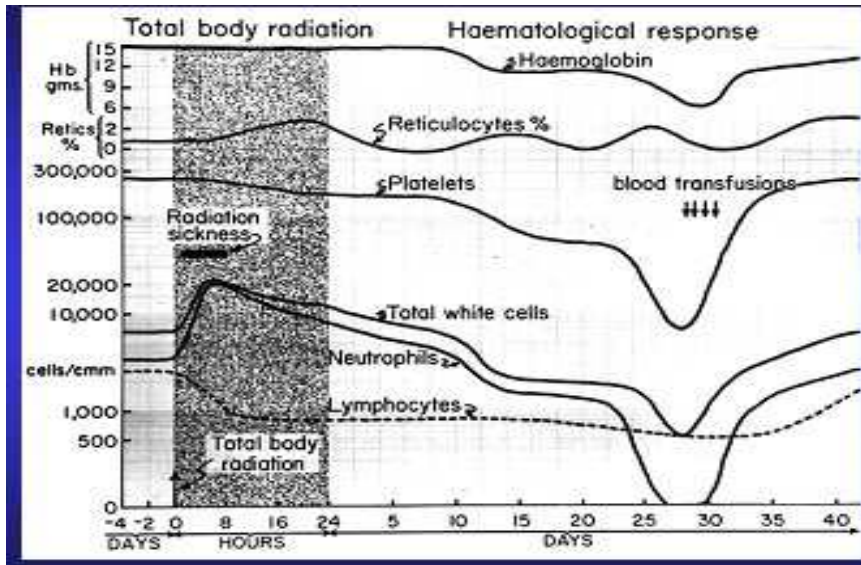
Normal Cell نه رڼا شوي عادي حجرې	Irradiated Cells رڼا شوي حجرې
	

۹۹- شکل: د پورتنی شکل په بڼې اړخ کې د ایونایزکونکو وړانگو په واسطه رڼا شوي او کین اړخ کې نه رڼا شوي نورمال یانې عادي حجرې هیستولوژي بڼه ښودل شوي ده (40) .

### دوینې په جوړښت کې کلینیکي بدلون

د بدن دوینې په جوړښت کې لاندنۍ کلینیکي بدلون لیدل کیږي، کله چې درې گری (3 Gray) وړانگې ورته ورسیري

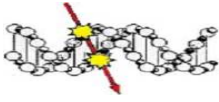
- \* تر لږ څه شلو وروځو پورې کومه کلینیکي ناروغي نه ښکاري
- \* د شلو وروځو څخه وروسته دوینې کمښت منځ ته راځي او دوینې ترانسفوزیون (Blood Transfusion) ته اړتیا ده.
- \* د لږ څه دیر شوو وروځو څخه وروسته د بدن دفاع سیستم په فعالیت پیل کوي او زیار باسي چې د وینې نیمگړتیا بیرته پوره کړي
- \* د هېموگلوبین کمښت
- \* د ریټیکیلو سیټوشمیر لږ څه ثابت پاتې کیږي
- \* د نیوټروفیل (Neutrophils) کرویاتو شمیر سمدلاسه د شپږو زرو څخه تر شل زرو پورې پورته ځي او بیا د اتو ساعتو څخه وروسته په کمښت پیل کوي او د دیر شوو وروځو څخه صفرته رسیري
- \* لومفو سیت (Lymphocytes) سمدلاسه د پینځو زرو څخه تر یو زر پورې کمښت مومي او د اتو ساعتو څخه وروسته بیا ثابت پاتې کیږي



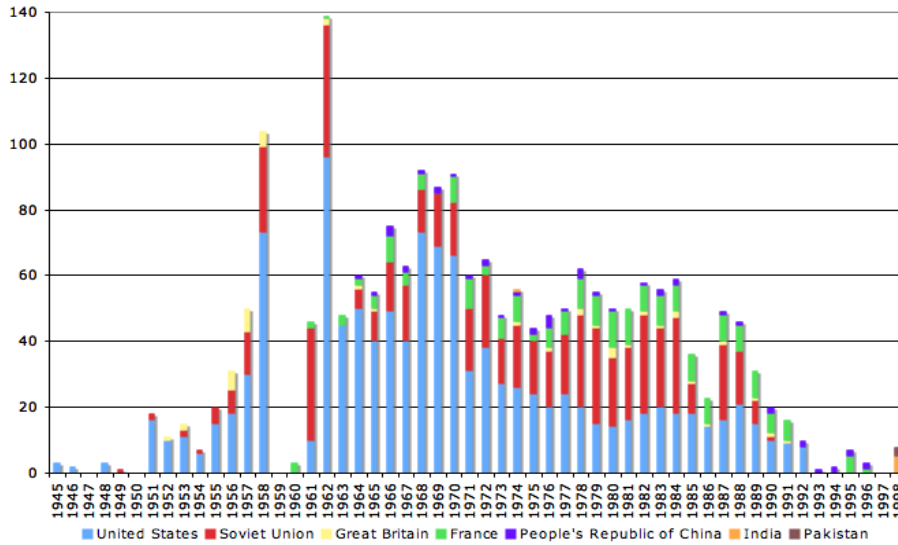
۱۰۰- شکل: د بدن د وینې په جوړښت کې کلینیکي پورتنی بدلون لیدل کېږي کله چې درې ګری (3Gray) وړانګې ورته ورسېږي. په عمودي محور کې د وینې په یوه مکعب ملي متر حجم کې د سرو کرویاتو او سپینو کرویاتو شمیر او په افقي محور کې وخت په واحد دورخو (DAYS) او ساعتونو (HOURS) پر لیکه شوی دی (40).



۱۰۱- شکل: دورانګو سیندروم (Radiationsyndrom) د بدن په پوستکي کې یو ژور سورۍ او پرهار منځ ته راوستی دی (40)



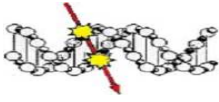
Worldwide nuclear testing, 1945-1998



۱۰۱- الف شکل: ۱۹۴۵ څخه تر ۱۹۹۸ م کال پورې دنړۍ ځينو هيوادونو هستوي ازموينو شمير د کالونوپه تابع سره بنودل شوي دي. ډير مسلکي کارپوهان په دې نظر دي چې د سرطان ډيري ناروغۍ د هستوي ازموينو سره تړاو لري (91)

**پوښتنې (Questions):**

- ۱-۱۲ په کلينيکي تړاو LD50/30 لنډيز څه مانا لري؟
- ۲-۱۲ په کوم کال کې دروغتيا په تړاو دورانگوناوره لومړنۍ اغيزې وپيژندل شوي او د سرطان ناروغي د منځ ته راتلو سبب وگرځيږي؟
- ۳-۱۲ دورانگو سيندروم څه ته وايي؟
- ۴-۱۲ کله چې ديوچا بدن په وړانگو رڼا شي نو په وينه کې کوم بدلون منځ ته راځي؟
- ۵-۱۲ په کومه کچه وړانگې دمرگ سبب گرځي؟
- ۶-۱۲ په رڼا شوو نسجونو کې کوم هيستولوژي بدلون منځ ته راځي؟
- ۷-۱۲ هايډرو سيفالوس او مينينگيوم څه ډول تومور ته ويل کيږي؟
- ۸-۱۲ په کومه کچه وړانگې چې د لاس پوستکي ته په يوه وار ورسيري نو د التهاب او سوررنگ Erythem (لامل) گرځي؟
- ۹-۱۲ په کوم کال کې د لومړي ځل لپاره دورانگو ناوره اغيزې لکه سرطان ناروغي وپيژندل شوه؟



## اوومه برخه

### ديار لسم څپرکی

#### دورانگو نه ساتنه

#### (Radiation Protection)

#### سريزه

کله چې په ۱۸۹۵ م کال کې د کونراد رونتگن (Roentgen) له خوا داکسريز (X-Rays) چې مانا يې ناڅرگنده وړانگې او په ۱۸۹۶ م کال کې طبيعي راديو اکتیويټي د بيکاريل (Becquerel) له خوا کشف شوي، نوساينس پوها نو ډير زردا مالومات تر لاسه کړ، چې گڼه ايونايزکونکي وړانگې نه يوازې داچې دناروغيو د پيژندلو او درملني په موخه گټورې اغيزې لري، خوکه چيري دنوموړو وړانگو سره په پاملرنه او غور سره سم چلن وه نه شي، نود گټي په ځای د بدن نسجونو ته ډيرزيان هم رسولای شي. په دی اړوند ډيري ناوړه پيښي هم ترسره شوي دي، لکه دچرنوبيل هستوي بټي چاودنه، دهستوي وسلو په ازموينه کې چاپريال ته ازادشوي راديو نکلید، داتوم بم د کارولو په پايله کې د چاپريال ککړتيا اونوردیادولو وړدي.

په دې اړوند يوه ژوندی تاريخي بېلگه د يادولو وړده. په ۱۹۳۲ م کال کې د ماري کيوري لورچې نوم يې ايرېني ژوليت کيوري (Irene Joliot Curie) وه په لابراتوار کې د خپلې مور سره يوځای تجربې تر سره کولې. په دې تر څ کې ايرېني ژوليت کيوري د بي پروايي له کبله يوبوتل وچاودیده، چې په هغه کې د پولونيم Polonium 210 نمونه خوندي شوې وه. دکيوري لور د پولونيم راديو اکتیو غاز تنفس کړو. په ۱۹۵۶ م کال کې ايرېني ژوليت کيوري د ويني سرطان (Leukemia) د ناروغی له کبله مړه شوه. نوموړې پيښي په ډاگه کړه چې د پولونيم راديو اکتیو عنصر د سرطان ناروغي راپاروي. دغه پيښه دورانگو ستوخاستیک يانې احسايوي اغيزې يو وتلي بېلگه کيدای شي.



دورانگو نه ساتنه او ژغورنه دا ما نالري چي داسي لاري چاري او کرنلاري ولتول شي تر څو انسانان، تول ژوند سوري، څاروي، اود چاپيريال تول ژوندي او نه ژوندي شيان دايوناييزکونکوورانگودبي ځايه زيان او خطرڅخه په امن کي وساتل شي کوم چي د طبيعي او مصنوعي راديو اکتيو سرچينو څخه خپريري.

دورانگو نه ساتنه دژوند په ډيرو برخو لکه درمل پوهنه (طبابت)، راديوبيالوژي، راديوکيمي، هستوي وسلو او هستوي دستگاوپه جوړولوکي ډير مهم رول لوبوي. په دې هکله په هر هيوادکي ځانگړي ملي قوانين ديوي خواوپه نړيواله کچه بيا نورقوانين اوکونونسيون دبلي خوا ټاکل شوي دي، چي دهغوي عملي کول دهر هيواد مهمه دنده گڼل کيري. دبېلگه په ډول:

د نړيوال اتومي انرژي دمنشور (Atomic Energy Act 1958) په لومړي څپرکي کي ليکل شوي دي: دنوموړي سازمان غړي هيوادونه مجبور او مکلف دي چي داتومي انرژي څخه په پوځي برخه کي نه بلکه يوازي دسوله ايز نيت په موخه دژوندانه په مهمو برخو لکه طب، کرهڼه، دبريننا توليد او صنعت کي، چي نورې نړي او چاپيريال ته زيان وه نه رسيري، دپرمخ تللي ټکنالوژي په مرسته سره گټه پورته کړي. هر هيواد چي د اتومي انرژي څخه ناوړه پوځي گټه پورته کول غواړي، د نړيوال بنديزونوسره به مخا مخ کيري.

د وړانگو څخه د ځان ساتني کرنلاره د تولو مسلکي کسانو لپاره چي په هستوي بټي، هستوي وسلو، هستوي فزيک، راديو فزيک، راديو لوجي، راديو تېراپي، راديو بيولوژي او درمل پوهنه کي کار کوي خورا مهم رول لوبوي.

د وړانگو د خطر څخه د ځان ساتني په موخه، په نړيواله کچه منل شوي نامتو څيړونکي پوهنيز ټولني منځ ته راغلي، چي هغوي دخپلواوردې مودې ابيپيديمولوژي څيړنو (Epidemiological research) او تجربويه پايله کي، د وړانگو ستوخاستک اونه ستوخاستيک ناوړه اغيزوپه رڼا کي دانرژي ډوز لوړه کچه د مسلکي کارکوونکو اود عام ولس لپاره ټاکي، او دهغي سره سم د يو لړ غوره تگلارو او کرنلارو سپارښتنه کوي. د بېلگه په ډول:

\* په ۱۹۲۸ م کال کي دهغه وخت راديو لوجي او راديم ټولني له خوا دورانگو نه دساتني نړيوال کمسيون (International commission on radiological protection) ICRP منځ ته راغی.

\* په ۱۹۵۵ م کال کي دملگرو ملتوداتومي وړانگواغيزو علمي ټولنه چي دنوم لنډيزي په (UNSCEAR) سره ليکل کيري جوړه شوه. United Nation Scientific Committee on the Effects of Atomic Radiation

\* دنړيوال اتومي انرژي د منشور په دريمه ماده کي (د ساتني بنسټيز ستاندارد BSS) تر نامه لاندې Basic safety standars دراديو اکتيو موادو سره دچلن هر اړخيزي کرنلاري او تگلاري بيان شوي دي.





### دورانگو دخطر څخه د ځان ژغورلونامتو کرنلاري

په ورځني ژوند کې ضرور ده چې هرڅوک دايوناييزکونکو وړانگود خطر څخه د ځان ژغورلو په موخه لاندني نامتو کرنلاري او تگلاري په پام کې ونيسي.

#### لومړۍ- دواتن په پام کې نيول(Distance)

تر خپله وسه بايد زيار وه ايستل شي چې دراديو اکتيو سرچيني څخه ليري واتن ونيول شي. داځکه چې دورانگو انرژي D دواتن r د مربع سره سم معکوسا کمښت مومي.

\* **پوښتنه:** ديوې راديو اکتيو سرچيني د انرژي دوز قدرت  $D_1$  په په يومتر واتن  $r_1 = 1m$  او يوه ساعت کې  $D_1 = 500 \text{ mSv/h}$  ده. په دري متر واتن  $r_2 = 3 \text{ m}$  کې ددغې سرچيني قدرت څومره کمښت مومي؟

\* **حل:** د واتن او دوز قدرت تر منځ لاندې اړيکې شته دي.

$$D_1 \times r_1^2 = D_2 \times r_2^2$$

$$D_2 = \frac{r_1^2 \times D_1}{r_2^2} = \frac{1m^2 \times 500 \text{ mSv/h}}{(3m)^2} = 55,6 \text{ mSv/h}$$

\* **ځواب:** په دري متر واتن کې د سرچيني قدرت د پنځو سوو ملي سيورت څخه لږڅه شپږ پنځوس ملي سيورت په ساعت کې کمښت مومي

\* **پوښتنه:** ديوې راديو اکتيو سرچيني څخه وړانگې خپري او شدت يې ( $I_1 = 500 \text{ mSv/h}$ ) په يوه ساعت او شپږوسانتي مترو کې پينځه سوه ملي سيورته دی. دنوموړې سرچيني شدت  $I_2$  په پينځوس سانتي مترو کې څومره دی؟

\* **حل:** که لومړۍ واتن په  $d_1$  او دويم واتن په  $d_2$  سره ونيو نولوچي:

$$I_2 = \frac{I_1}{\left(\frac{d_2}{d_1}\right)^2} = \frac{500}{\left(\frac{50}{6}\right)^2} = \frac{500}{(833)^2} = 72 \text{ mSv/h}$$

\* **ځواب:** دراديو اکتيو سرچيني شدت په پينځوس سانتي متر واتن کې دوه اويا ملي سيورت ته را لويږي.



### دويم - دوخت په پام کې نيول: (time)

څرنگه چې دورانګو انرژي اندازه  $D$  دورانګو دخپریدلو وخت  $t$  سره سم سیخ متناسب ده، نو په هغه چاپیریال کې چې رادیو اکتیو وړانګې دهوا او یا دځمکې پر مخ دیوې منبع څخه خپرېږي، باید هیڅ څوک تم نه شي او یا په دومره کچه هلته پاتې شي څومره چې ورته اړتیا لیدل کېږي. په اخري حالت کې باید مخصوص کالي واغوستل شي او د تنفس کولو لپاره هم ځانګړې ماسکونو masks او فلټرونو څخه کار واخیستل شي.

دورانګو انرژي ډوز = وخت $\times$ ډوز قدرت
$Dose = Dose\ Rate \times Time$
$Sv = (Sv/h) \times h$
وخت = انرژي ډوز $\div$ ډوز قدرت
ډوز قدرت = انرژي ډوز $\div$ وخت

ددې لپاره چې دورانګو خطر د بدن لپاره کم شي نو په رادیو اکتیو چاپیریال کې ډیره لږ موده څومره چې ورته اړتیا وي پاتې شي.

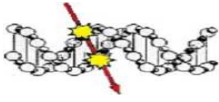
\* **پوښتنه:** دیوې سیمې چاپیریال په رادیو اکتیوکوبالت موادو ککړ شوی دی، چې قدرت یې په یوه ساعت او یوه متر کې لس ملي سیورټ ( $10\ mSv/h$ ) قیمت لري. دڅومره وخت لپاره یو مسلکي کارګر دنوموړې سرچینې په یوه متر واټن کې پاتې کېدلای شي، ترڅو هغه ته دورانګو ټاکل شوی لور لیمیت څخه ډیر انرژي ډوزونه نه رسېږي؟

\* **حل:** څرنگه چې دیوه مسلکي کارګر لپاره په  $39$ - جدول کې دیوه کال لپاره لور انرژي ډوز لیمیت شل ملي سیورټ ( $20\ mSv$ ) ټاکل شوی دی نو د پاتې کیدلو وخت  $t$  مساوي ده له : کلنی لور انرژي ډوز لیمیت تقسیم په ډوز قدرت

$$t = \frac{20\ mSv}{10\ mSv / h} = 2\ h$$

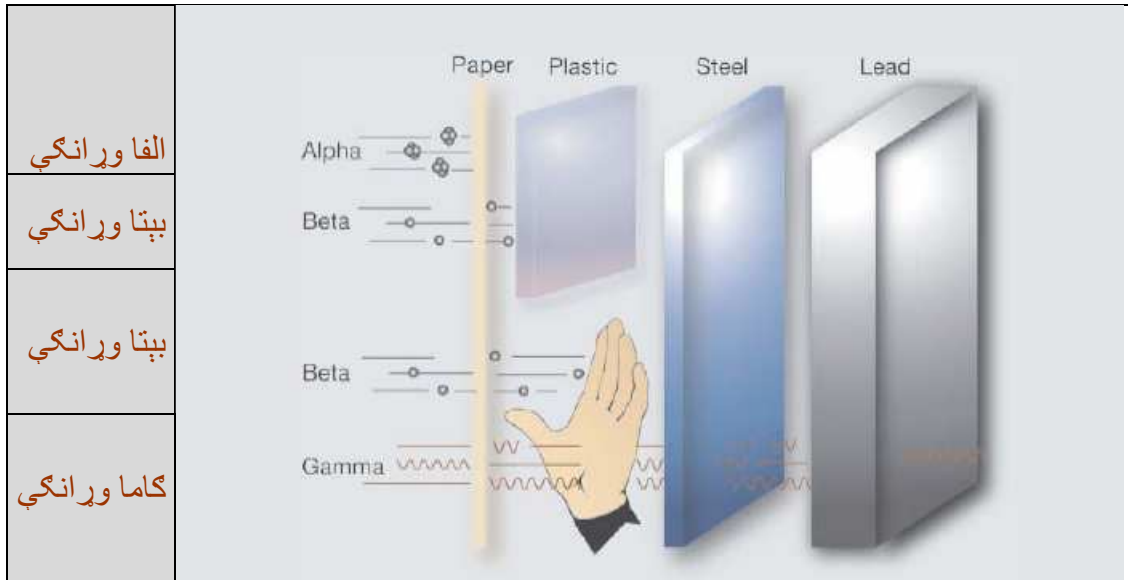
**ځواب:** مسلکي کارګر باید ددو ساعتونو څخه ډیر په رادیو اکتیوموادو ککړه سیمه کې پاتې نه شي.

**دریم -** څرنگه چې دګاما وړانګو یوې سرچینې د انرژي ډوز قدرت  $D$  د یوې مادې د پندوالي  $d$  په تابع سره اکسپوننسیال Exponential کمښت مومي، نو ضرور ده چې تل هڅه وښي تر څو خپل ځان دیوه جسم تر شا پټ او خوندي وساتل شي.

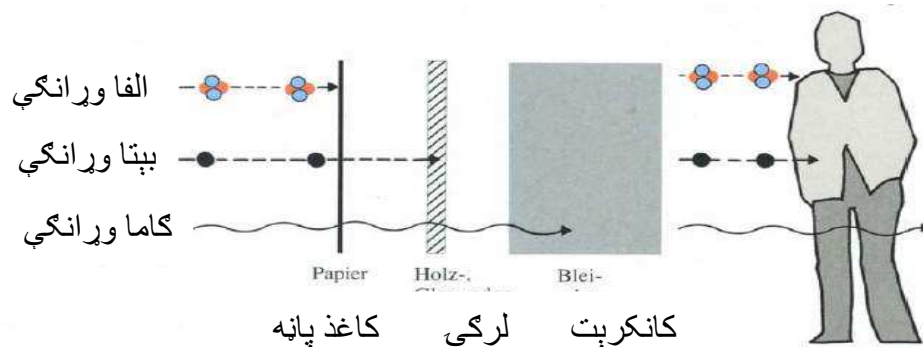


$$D = D_0 \times e^{-\mu d}$$

په پورتنی معادله کې  $D_0$  د گاما سرچینې دوز قدرت دی کله چې د یوه سړي او سرچینې تر منځ کومه ماده موجوده نه وي او  $\mu$  په ماده کې دورانگو د کمزورتیا فکتور دی.



۱۰۳- شکل: د الفا وړانگې د کاغذ یوې پانې او دبېتا وړانگې د سړي د لاس څخه هم نه شي تیریدلای. په داسې حال کې چې د گاما وړانگې په یوه ماده کې د اکسپونینسیال تابع په ډول کمښت مومي او د لاس، کنکریت او نوروشیانو څخه هم تیریری (27).



۱۰۴- شکل: کې بنودل شوي ده چې د یوې مادې لکه کاغذ، لړگي او کنکریت په مرسته سره سړي کولای شي دایونایزکونکو وړانگو څخه ځان وژغوري. د بېلگه په ډول مور کولای شو چې دالفا وړانگې د کاغذ یوې پانې، بېتا وړانگې د یوه لړگي او د گاما وړانگې د کنکریت په مرسته سره مخنیوی وکړو. همدارنگه دالفا وړانگې د بدن پوستکي څخه نه شي تیریدلای خو دبېتا وړانگې د بدن په ننه کې بیخي جذب کیږي او دگاما وړانگې دنورو وړانگو په پرتله بیا نو د بدن څخه هم تیریدلای شي.



**څلورم -** تر خپله وسه پورې هڅه وشي چې هر ډول خوراكي او يا دڅښلو شيان چې په راډيو اکتیو موادو ککړ شوي وي، بدن ته لاره پيدا نه کړي او مخ نيوی يې و شي.

**پينځم -** په يوه راډيو اکتیو چاپيريال کې خورل، څښل، سگرت څکول اوډراډيو اکتیو موادو سره تماس لکه په لاس کې نيول ټول منع دي.

**شپږم -** هغه مسلکي اونه مسلکي کارکوونکي چې په راډيو اکتیو چاپيريال کې په کار بوخت وي لږ څه يوواريه يوه کال کې دورانگوڅخه دځان ساتنې په هکله نوي مالومات او زده کړه ورکړه شي. همدارنگه داسې لارې چارې او سرښتي ونيول شي، چې يوکارگر ته دنړيوال سازمان (ICRP) له خوا دورانگو کلنی منل شوي کچې څخه، زياتې وړانگې وه نه رسيري. دنوموړې موخې لپاره دورانگو اندازه کولو فزيکي آلي وکارول شي.

### **اووم- د الارا پرنسيپ (As low as reasonably achievable = ALARA)**

په اوسني وخت کې گڼ شمير پيژندل شوي بيورياضي موډلونه دا مني، چې ايونايژکونکي وړانگې که هر څومره په ټيټه کچه او اندازه هم وي خوبيا هم د سرطان ناروغي دراپارولو او منځ ته را تلو د خطر سرچينه کيد لاي شي. داځکه چې لا تر او سه ددې سپينوي نه دې شوي چې په ډيره ټيټه کچه وړانگې د بېلگې په ډول لکه د يو ملي سيورت څخه تر دوه سوه ملي سيورته پورې بې خطر دي. دا په دې مانا چې ددې احتمال هم شته دی چې که دالفا وړانگو يوه ذره په يوه حجره (ژونکه) ولگيري او موتیشن منځ ته راولي، نو په پايله کې د سرطان ناروغي منځ ته راوستلای شي. نړيوال هغه مسلکي پوهان چې د نوموړې تگ لارې په هکله سره په يوه خوله دي دغه ډول تيوري ته **د سم سېخ اونه لېمېټ لرونکي تيوري ويل کيري**. له دې کبله نړيوال ټول نامتو پيژندل شوي کميسيونونه لکه دورانگو نه دځان ساتلو نړيوال کميسيون (ICRP)، داتومي انرژي نړيوال سازمان (IAEA)، اوډروغټيا نړيوال کميسيون (WHO) دنړي ټولو هيوادونو ته په ټينگه سره دا سپارښتنه کوي، چې د هر اړخيزو سرښتنو او تجربو په مرسته سره تر خپله وسه پورې هڅه و شي، چې دورانگو اندازه دومره ټيټه وساتل شي څومره چې ديوي خوا ورته اړتيا ليدل کيري او دبلې خوا امکان ولري. دورانگو نه دځان ساتنې نړيوال کميسيون (ICRP) نوموړې سپارښتنه **دالارا پرنسيپ (As low as reasonably achievable = ALARA)** په نامه سره کارولي ده. څرنگه چې نن ورځ د الارا پرنسيپ دهر هيواد په ملي قانون کې رسمي ځاي نيولی دی، نو له دې کبله يې پلي کول د هر هيواد لپاره يوه قانوني دنده گڼل کيري.

د الارا پرنسيپ په بنسټ دافغانستان دولتي چارواکو يوه ملي او نړيواله دنده گڼل کيري چې سمدلاسه داسې لارې چارې ولټوي، چې نور د هيواد چاپيريال د يورانيم په راډيو اکتیو موادو، ببالوژيکي موادو، کيمياوي موادو ککړ نه شي. دنوموړو موادو د اندازه کولو په موخه دچاپيريال ساتلو (Environment protection) يوځانگړی پروگرام او پروژې پرانيستل شي

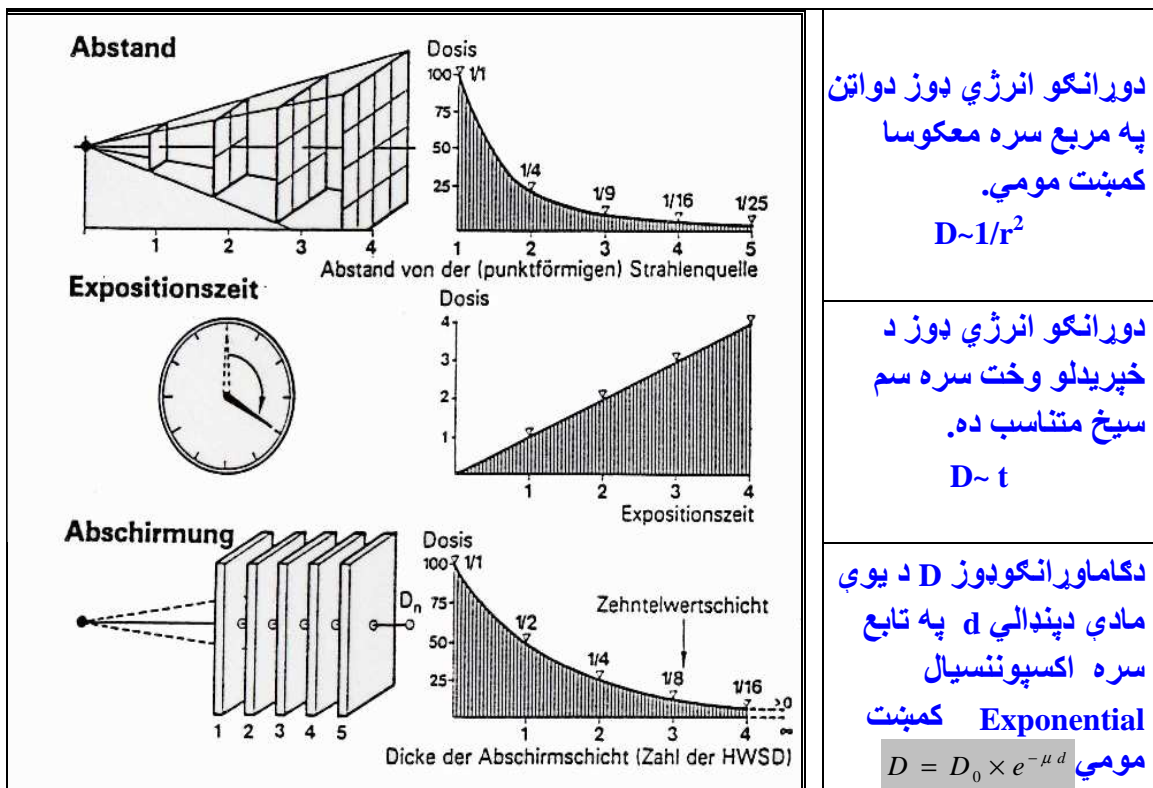


**اووم:** ټولې هغه سيمي چې په راديو اکتیو موادو ککړ شوي وي، د راديو اکتیو سرچینې د خطر پیژندلو نښه په پام کې ونیول شي چې په ۱۰۵ شکل کې ښودل شوي ده.

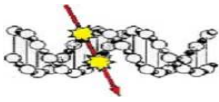


۱۰۵- شکل: د راديو اکتیو سرچینې د خطر پیژندلو ټاکلې علامه په ټولو هغو ځایونو کې باید په کار و اچول شي چې هلته چاپیریال په راديو اکتیو موادو ککړ شوی وي.

په ۱۰۶ شکل کې دورانګو نه د ځان ساتنې په موخه درې نامتو کړنلارې لکه واټن (Distance)، درنا کیدلوموده (Irradiation time)، اودسرچینې په شاوخوا کې د یوه دیوال (Shielding) جوړول ښودل شوي دي.



۱۰۶- شکل: دایونایزکونکو وړانګو دخطر څخه د ځان ساتلو درې نامتو قانونونه یا کړنلارې ښودل شوي دي.



**پایله:** په رادیواکتیو ککړ شوي سیمه کې د تم کیدلو وخت دارتیا نه ډیرو نه ټاکل شي، په لیرې واټن کې دریدل اود یوه شي په خټ کې ځان خوندي ساتل او نور دورانگوزیان کموي.

په ۳۹ جدول کې د عام ولس او همدارنگه دهغوکسانولپاره چې دخپل مسلک په اساس دراديو اکتیو موادو سره کارکوي اوورانگي ورته رسيزي؛ دیوه کال په موده کې تر ټولو لوړ اغیزمن انرژي ډوز  $H_{eff}$  سرحد یا لیمت اندازه دنړیوال کمیسیونو لکه (UNSCEAR) او ICRP له خوا ټاکل شوي دي چې دنړي هر هیواد دنده داده چې دغه سپارښتنه په پام کې ونیسي او په ورځني ژوند کې یې پلي کړي.

دعام ولس لپاره	دمسلکي کارگرو لپاره	د بدن غړي نوم
1 mSv یو ملي سیورت	20 mSv شل ملي سیورت	ټول بدن ته دانرژي ډوز لوړ لیمیت وړانگي
15 mSv پینځه لس ملي سیورت	150 mSv یوسلو پنځوس ملي سیورت	سترگوته دانرژي ډوز لوړ لیمیت وړانگي
50 mSv پنځوس ملي سیورت	500 mSv پینځه سوه ملي سیورت	پوستکې ته دانرژي ډوز لوړ لیمیت وړانگي
1 mSv یو ملي سیورت	1 mSv یو ملي سیورت	دمور په نس یا نی رحم (زیلانځ) کې ماشوم ته دانرژي ډوز لوړ لیمیت وړانگي دنهومیاشتو په موده کې
5 mSv پینځه ملي سیورت	50 mSv پنځوس ملي سیورت	دهدوکوسره ماغزه، جنسي غدې
50 mSv پینځوس ملي سیورت	500 mSv پینځه سوه ملي سیورت	لاسونه، پښې او پوستکي
30 mSv دیرش ملي سیورت	300 mSv دری سوه ملي سیورت	دهدوکو پوستکي او ټايراید
13 mSv دیارلس ملي سیورت		په دریو میاشتو کې د حاملدارویاني دوه ځانوبنځود خپي برخي ته دانرژي ډوز لوړ لیمیت وړانگي

**۳۹- جدول:** د عام ولس او مسلکي کارگرو لپاره د وړانگو لوړه کلني اغیزمن انرژي ډوز اندازه چې دنړیوال کمیسیون ICRP له خوا یې سپارښتنه شوي ده (17).

هغه بنځي چې خپلوماشومانو ته شدي ورکوي، اجازه نه لري چې په یوه داسي سیمه یا ځای کې تم شي یا کار وکړي، چې هلته د خوراک، څښاک او تنفس له لاري راديو اکتیو موادشتون وي او بدن ته ورننوخې. **دمور په نس یا نی رحم کې ماشوم ته دانرژي ډوز لوړ لیمیت وړانگي دنهومیاشتو په موده کې دیو ملي سیورت څخه وانه وړي.**



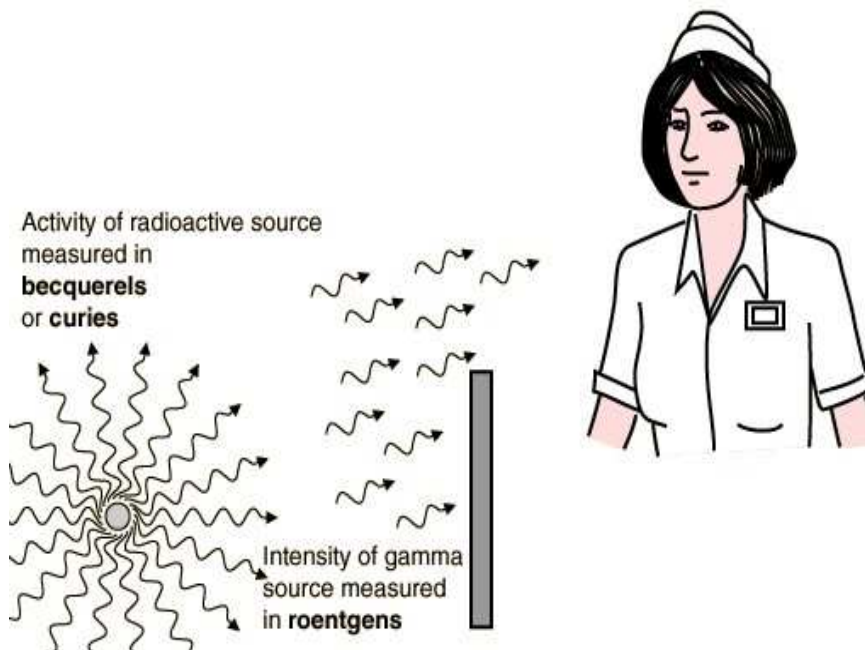
\* **پوښتنه:** په راديولوژي کې د اکسريز څخه دساتني په موخه ديوه فلزي ديوال څخه کاراخيستل کيږي چې نيمايي ارزښت پندوالی يې  $HVL = 5 \text{ mm}$  پينځه ملي متره او ټول پندوالی يې دوه اينچه ( $2 \text{ inches} = 25,4 \text{ cm}$ ) دی. که چيرته دديوال په مخ باندې په يوه ساعت کې دورانگوشدت سل رونتگن  $100 \text{ R}$  ولگيږي نو دديوال په څټ اړخ کې دورانگوشدت په واحد رونتگن په يوه ساعت کې مالوم کړی؟

\* **حل:**

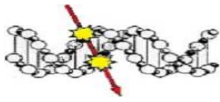
$$I = I_0 e^{-\frac{0,693 \times x}{HVL}} = 100 e^{-\frac{0,693 (2 \text{ inches}) (25,4 \text{ mm} / \text{inch})}{5 \text{ mm}}}$$

$$I = 100 e^{-7,04} = 100(0,000876) = 0,088 \text{ R} / \text{h} = 88 \text{ mR} / \text{h}$$


\* **ځواب:** اته اتيا ملي رونتگن وړانگي اويا په بل عبارت يوازې نهه په سلو کې دديوال څخه تير يږي.



۱۰۶-الف شکل: طبي کارپوهان ديوه فلزي ديوال په مرسته سره خپل ځان د راديواکتيو سرچيني لکه په راديو اکتيو موادو د چاپيريال ککړتيا او يا لکه د اکسريز ماشين څخه ځان ژغورلای شي. برسيره په دې ضرور ده چې د وړانگواندازه کولو په موخه د يوه رونتگن فيلم  $X \text{ ray film badge}$  څخه کار واخيستل شي چې د بدن په پورتنی برخه کې ټومبل شوی وي (88)



### دورانگوڅخه دځان ساتنې سیمې (Radiation Protection areas)

دورانگوڅخه دځان ساتنې سیمې (ICRP) د هغومسلکي کارکونکولپاره چې په یوه رادیو اکتیو چاپیریال او رادیو اکتیوموادو سره په کارونو بوخت وي او وړانگې ورته رسیري، درې ډوله سیمې ټاکلې دي. نوموړی سازمان په دې اړوند ټولومسلکي کارکونکو ته سپارښتنه کوي چې په دغوسیموکي دانرژي ټاکل شوی لوړ لیمیت په پام کې ونیسي. دورانگوڅخه دځان ساتنې سیمې په ټاکلونښو او د رادیو اکتیو سرچینې په سمبول لکه  جوت کېدل شوي وي او په ۱۰۶ ب شکل کې بنودل شوي دي.

#### کڅ لومړۍ: د بندیز سیمه (Closed area)

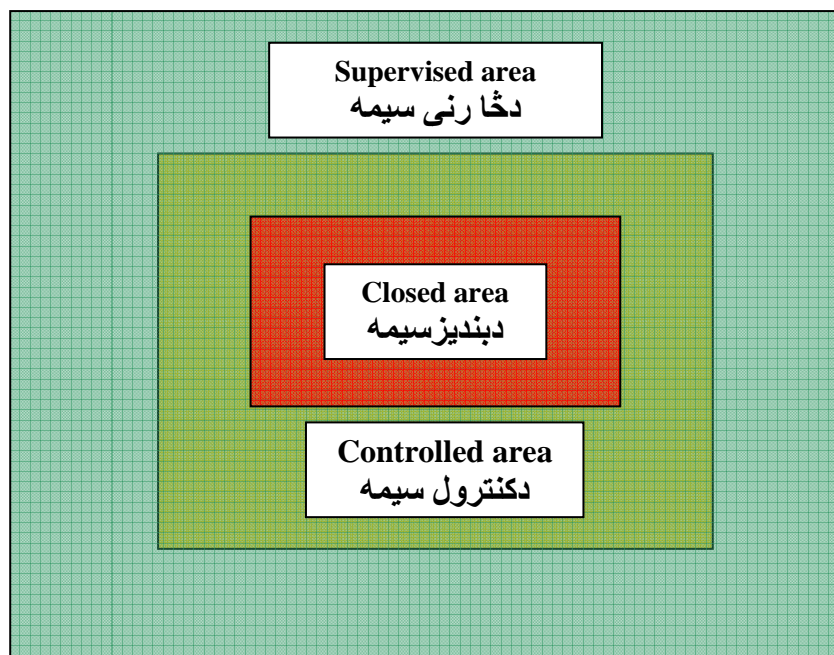
د بندیز سیمه یا ترلې سیمه هغې سیمې ته ویل کیږي چې هیڅ یوه مسلکي کارکونکي ته اجازه نه شته چې هلته کار وکړي. داځکه چې په نوموړې سیمه کې دیوې رادیواکتیوسرچینې انرژي ډوز په یوه ساعت کې، له درې ملي سیورت څخه پورته وي ( $Dose\ rate > 3\ mSv/h$ ) او له دې کبله د بندیز سیمې په نامه سره یادېږي.

#### کڅ دویم: د کنترول سیمه (Controlled area)

د کنترول سیمه هغې سیمې ته وايي چې هلته دیوې رادیو اکتیوسرچینې انرژي ډوز په یوه کال کې د شپږ ملي سیورت څخه لوړ قیمت ولري ( $Dose\ rate > 6\ mSv$ ). هغه څوک چې په نوموړې سیمه کې کار کوي باید چې د ټاکلوالو لکه د فیلیم ډوزیمتر په مرسته سره هغوی ته د وررسیدلو وړانگو کچه اندازه شي. برسیره پر دې دغه ډله مسلکي کسان باید چې هرکال په خپل ځان یوه طبیي پلټنه تر سره کړي تر څو د وړانگو د زیان کچه او یا په بدن کې د رادیو اکتیو موادو شته والی مخکې تر مخه مالوم شي.

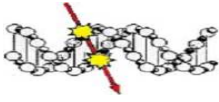
#### کڅ دریم: د ځارنې سیمه (Supervised area)

د ځارنې سیمه دورانگو هغه سیمه ده چې هلته مسلکي کارکونکو ته په یوه کال کې دیوه ملي سیورت ( $Dose\ rate > 1\ mSv$ ) څخه ډیرې وړانگې رسیري.



۱۰۶ ب شکل: په یوه چاپیریال کې دورانگو څخه دځان ساتنې سیمې بنودل شوي دي.





**پوښتنې (Questions)**

۱-۱۳ څلور نامتوکړنلارې په گوته کړی چې دورانگو دخطر څخه دځان ژغورنې په تړاو خورا اړین دي؟

۲-۱۳ دعام ولس لپاره د وړانګوانرژي ډوز کلني لوړلیمیت(حد) دنړیوال سازمان ICRP له خوا څومره ټاکل شوی دی؟

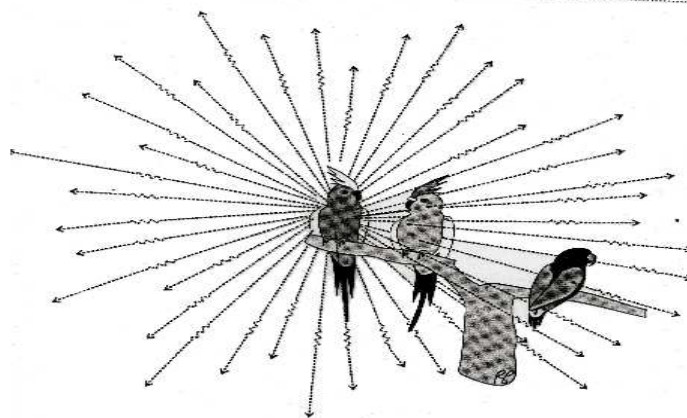
۳-۱۳ دورانگو د شدت کمښت د یوې مادې نیمایي پنډوالی HVL شمیر n په تابع سره دلاندني فرمول له مخې تر لاسه کیږي.  $(1/2)^n$  دنوموړې مادې څومره شمیرنیمایي پنډوالی په کارۍ د تر څو دورانګوشدت د لومړنۍ شدت په پرتله یو په شپاړسمه 1/16 برخه را ټیټ کړي؟

۴-۱۳ یو ماشوم ته چې دمورپه نس کې وي دورانگو لوړ انرژي لېمېټ څومره دی؟

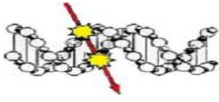
**الف:** لس ملي سیورت، **ب:** یو ملي سیورت، **ج:** سل ملي سیورت، **د:** پینځوس ملي سیورت

۵-۱۳ دالارا پرنسیپ ALARA څه ډول سپارښتنه ده چې دنړیوال کمیون ICRP له خوا وړاندې شوې ده او د هر هیواد لپاره د یوه قانون په ډول منل شوې ده.

۶-۱۳ یوه زراعتي ځمکه چې په رادیو اکتیوایزوتوپ سیزسم Cs-137 موادو ککړه شوې او اکتیویټي یې یوکیلو بیکاریل 1kBq ده دخوراک له لارې د یوې مرغۍ بدن ته و رننوتلي دي او رادیو اکتیو وړانګې خپروي. د لاندني شکل په مرسته سره مالومه کړئ چې که دوه نورې مرغۍ په خپل وار سره په نیم متر او یومتر واټن کې لیرې ناستې وي نو هغوی ته څومره انرژي ډوز رسېږي؟ دکاما ثابت د سیزیم لپاره مساوي ده له:  $\Gamma_H = 88\mu\text{Sv m}^2\text{GBq}^{-1}$



۱۰۶- **ب شکل:** دکین اړخ یوه مرغۍ دخوراک له لارې رادیواکتیوموادځان ته رانیولي دي اوله دې کبله وړانګې خپروي او په پایله کې دوه گاونډی مرغۍ هم د خطر سره مخامخ کوي.



## اتمه برخه

### څوارلسم څپرکی

#### د طبيعي وړانگو سرچینې

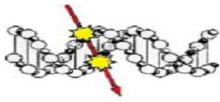
#### (Natural radiation sources)

طبيعي وړانگې عبارت له هغو وړانگو څخه دي چې په طبيعت او چاپيريال کې تل او دځمکې په هرځای کې موجودې دي. انسانان، څلورپښې او نباتات د ژوند په ټوله موده کې دنوموړې وړانگې تر ناوړه اغيزې لاندې پريوتې دي، چې د ډيروناروغيو لکه د سرطان ناروغۍ د پيدا کېدلو سبب (لامل) گڼل کېږي. د طبيعي وړانگو سرچینې په لاندې ډول سره ويشلای شو.

#### لومړۍ: کازمېکي وړانگې (Cosmic rays)

کازمیکي وړانگې کیهاني وړانگې دي چې د فضا څخه لکه لمر، کهکشان (Milchstrasse) او دنوروستوروياني گالاکسي (Galaxy) څخه راځي او دپروتونو، الفا ذرو، الکترونو او درندو هستو څخه جوړې شوې دي. کله چې نوموړې وړانگې او ذرې د ځمکې په اتموسفیر باندې و لگيږي، نو هلته د لږڅه پينځه ويشت کيلومترو په ارتفاع کې د هوا د مالېکولو سره هستوي تعاملات تر سره کوي چې په پایله کې نورې هستوي ذرې په تيره بيا لکه ميون (Meon)، پيون (Peon)، نيوترون او الکترونه منځ ته راځي. کله چې فضا ته ساینس پوهان په فضايي بیړۍ کې سفرکوي، نو باید چې د هغې د کاپسل جوړښت دومره کلک وټاکل شي، چې دنوموړو لوړانرژي وړانگو لکه لس په طاقت د یوویښت الکترون ولټه ( $10^{21} \text{eV}$ ) دخطر څخه خوندي وساتل شي. داځکه چې تجربو وښودله چې دفضايي بیړی په کاپسل یانې باندنی سطحه کې دنوموړو زرو د لگیدلو په پایله کې، لږ څه لس زره گري په یوه ساعت کې ( $10\ 000 \text{ Gy/h}$ ) انرژي ډوز تو لید کېږي. په داسې حال کې چې که ټول بدن ته په یو وار سره شل گري ورسیري نو سمدلاسه سړی مړ کېږي.

دبېلگه په ډول که څوک په الوتکه کې دلندن څخه تر نیویارک پورې یو ځل تگ او راتگ وکړي، نو هغه ته لږ څه سل مایکرو سیورت ( $100 \mu\text{Sv}$ ) انرژي ډوزرسیري.

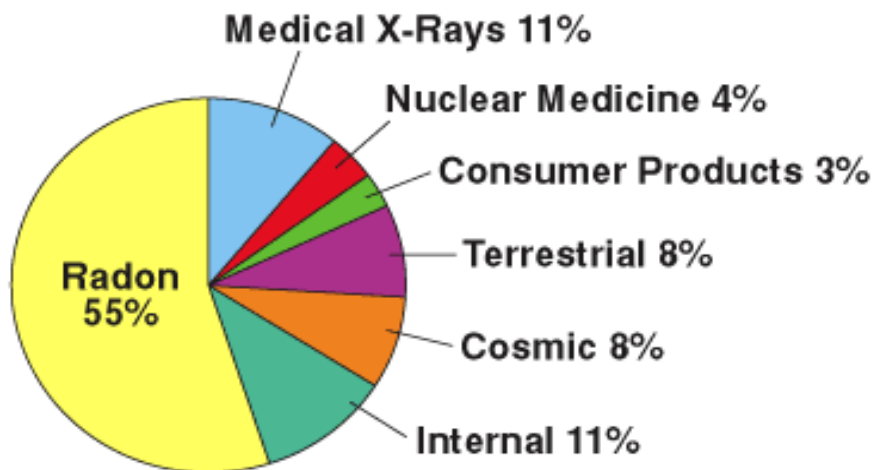


### دوهم: دځمکي لاندې وړانگي (Terrestrial radiation)

نوموړې هغه وړانگي دي چې دکاینات (Universum) د پیدایښت سره یوځای د ملیاردونو کالونو څخه راپدې خوا په ځمکه کې شتون لري اودرادیو اکتیو طبیعي عنصرولکه توریم Th-232، یورانیم U-238 او پوتاسیم K-40 څخه دځمکي مخ او چاپیریال ته خپرېږي. نوموړي رادیو اکتیو طبیعي رادیونوکلید دځمکي د لاندې په معدني ډبرو اوخاورو کې په غیر متجانس ډول وپشل شويدي او دتجزیې په مختلفو پړاونوکې هستوي وړانگي تر هغه موده پورې خپروي تر څوچې په اخیرکې په ثابتویاني مستقرو عنصرونو واوړي. د روغتیا په تړاو ترټولوخطرناک وړانگي درادون غاز (Radon) د یادولوړ دی چې دیورانیم رادیو اکتیو عنصردتجزیې په سلسله کې په ځمکه کې پیدا کېږي او بیا په تیره بیا دکورونو په تکلویو کې راټولېږي. دنوموړي رادیواکتیو غاز څخه دالفاورانگي خپرېږي چې اکتیويټي يې دځمکي په ځینو برخوکې د لس زره بېکارپل څخه هم په متر مکعب هواکې ( $10\text{ kBq/m}^3$ ) اوړي. داسې اټکل کېږي چې دسرطان ناروغی لس په سل کې اصلي علت همدغه د رادون غازگڼل کېږي. په نړي کې طبیعي وړانگوکچه تر ټولوزیات په هند وستان کېرالا څلوېښت ملي سیورت ( $40\text{ mSv}$ )، ایران رامزار څلورسوه پنځوس ملي سیورت ( $450\text{ mSv}$ ) او برازیل کې دوه سوه ملي سیورت ( $200\text{ mSv}$ ) په یوه کال کې اندازه شوي ده.

### دریم: دصنعت سره تړلي وړانگي

نوموړې هغه وړانگي دي چې داوسني تمدن او پرمختگ سره یوځای نوي رامنځ ته شوي اودروغتیا په تړاو دبشر لپاره ناوړه وروستی اغیزې لري. د بېلگه په ډول لکه دهستوي انرژي څخه په اتومي بټی یا ریکټورونوکې کاراخیستل چې بریښنا ترې تولید ېږي، او همدارنگه د هستوي وسلوپه جوړولو، هستوي آزموینوټر سره کولو، په تیره بیا په درمل پوهنه کې دناروغيو په پیژندلو او درملنه کې خورا زیات په کار اچول کېږي.



۱۰۷- شکل: د وړانگو سلیزه برخه چې عام ولس ته په یوه کال کې دمصنوعي او طبیعي وړانگو د سرچینو څخه وررسېږي. د بېلگه په ډول درادون غاز ۵۵٪، دننه وړانگي ۱۱٪، کازمیکي وړانگي ۸٪، دځمکي لاندې وړانگي ۸٪، هستوي طب، ۴٪، په طب کې داکسریزاستعمال ۱۱٪.

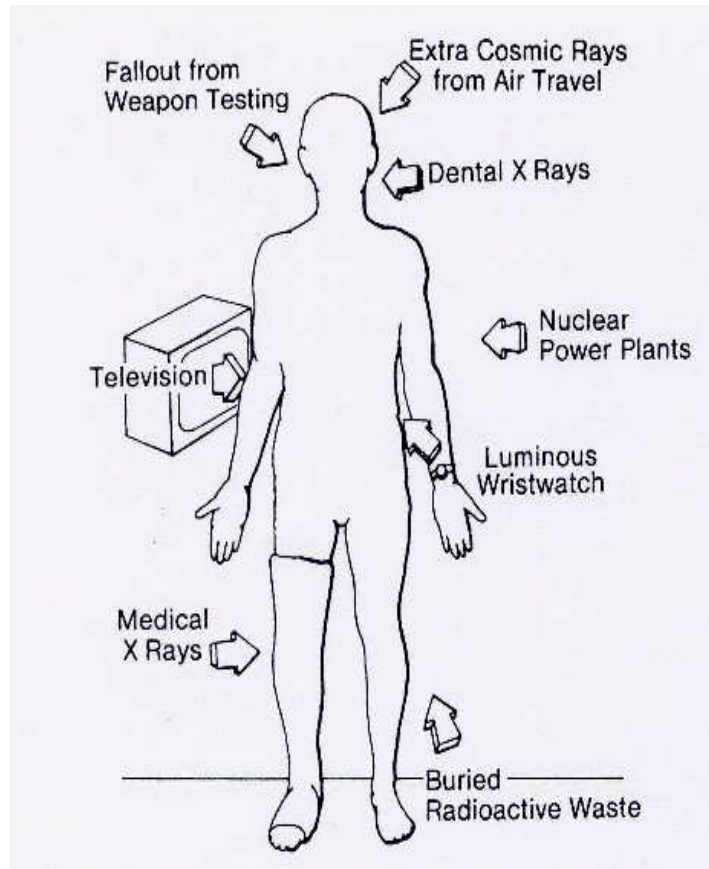


په ۴۰ جدول کې د طبیعي او مصنوعي وړانګودانرژي ډوز په واحد دملي سیورت بنودل شوي دي چې دتولو مجموعه په یوه کال کې لږڅه درې نیم ملي سیورت ته رسیږي.

په یوه کال کې طبیعي او مصنوعي وړانګو انرژي ډوز	
<b>لومړي: د طبیعي سرچینو وړانګي</b>	
کازمیکي وړانګي	0,3 mSv
دځمکې لاندې وړانګي	0.5 mSv
درادون نجیب رادیواکتیو غاز تنفس کول	1,0 mSv
دخوراک او څښاک دلارې په بدن کې جذب شوي رادیواکتیو عنصرونه	0,3 mSv
<b>دویم: د مصنوعي سرچینو وړانګي</b>	
په درمل پوهنه کې درادیواکتیو موادو استعمال	1,5 mSv
ډاکسریزیو عکس اخیستل	0,04 mSv
اوه ساعته په الوتکه کې الوتنه	0,05 mSv
پیلوټ یانې دالوتکې چلونکي ته په یوه کال کې کازمیکي وړانګي	2 mSv per year
دچرنوبیل په کنترول سیمه کې اوسیدونکي وګړي	10 mSv per year
هستوي بټي په چاپیریال کې	0,01 mSv
د چرنوبیل هستوي پیښه	0,02 mSv
هستوي ازموینې	0,01 mSv
دصنعت په نورو برخو کې درادیواکتیو موادو هر اړخیز استعمال	0,02 mSv
<b>دطبیعي وړانګوتول انرژي ډوز</b>	<b>3,7 mSv</b>

۴۰ جدول: طبیعي او مصنوعي وړانګوسرچینې بنودل شوي دي.

دبېلګه په ډول لکه کازمیکي وړانګي (Cosmic rays) ، دهستوي وسلو وړانګي (Nuclear weapons) ، دهستوي بټي وړانګي (Nuclear power plants) ، دهستوي ازموینو وړانګي (Nuclear tests) ، د ناروغیو په پیژندنه کې ډاکسریزالی (Medical X Rays) ، دځمکې لاندې طبیعي رادیواکتیو عنصرونو لکه یورانیم ، پوتاشیم، رادون غاز وړانګي (Buried radioactive waste) دتلویزیون وړانګي اونوروسرچینو وړانګي (26).



۱۰۸- شکل: دطبیعی او مصنوعي سرچینو څخه وړانګې خپرېږي او بدن په رڼا کېږي .

### پوښتنې (Questions):

- ۱-۱۴ دطبیعی وړانګې څه ډول وړانګې دي او دکومه ځایه راځي؟
- ۲-۱۴ دطبیعی وړانګو کچه په منځني ډول او دځمکې پر مخ څومره اټکل شوي ده؟
- ۳-۱۴ د روغتیا په تړاو دطبیعی وړانګو تر ټولو خطرناکه سرچینه کومه دي؟
- ۴-۱۴ په کومه کچه احتمال شته دی چې دطبیعی وړانګو څخه د سرطان ناروغی منځ ته راشي؟
- ۵-۱۴ دطبیعی وړانګو په تړاو سم سیخ اوسرحد نه لرونکي تیوري LNT څه ډول وړاند وینه کوي؟



## نهمه برخه

### پینځلسم څپرکی

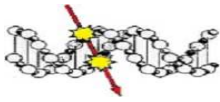
#### دسرطان خطر احتمال اټکل

#### (Estimating the risk of cancer Probability)

#### سریزه

دسرطان ناروغی د منځ ته راتلوا احتمال او دخطر اټکلو کچه د لومړي ځل لپاره د دوهمې نړیوالې جگړې یانې ۱۹۴۵ م کال په جاپان باندې د اټوم بم د چاودنې په پایله کې دهغو ناروغو کسانو د شمیرنې په بنسټ محاسبه کېږي، چې ځینې یې تر او سه پورې ژوندي پاتې دي او هغوی ته د دوه سوه پنځوس ملي سیورټ (250 mSv) نه پورته وړانګې او یا په بل عبارت دطبیعي وړانګوپه پرتله سل ځله ډیرې وړانګې رسېدلې وي. دهغوی څخه ډیر کسان دلسو کالو په موده کې یانې ۱۹۴۵ څخه تر ۱۹۵۵ م کال پورې د وینې په سرطان اخته شول. خو هغوکسانو ته چې ددوه سوه پنځوس ملي سیورټ څخه لږ وړانګې رسېدلې وې، یوه داسې کلینیکي ناروغي او یا نورې ناوړه اغیزې چې ګڼه سم سیخ یې دورانګو سره تړاو درلودلای نه شوه ثبوت کېدلای. دورانګو نوموړې کچه د ټیټې انرژي لیول په نامه سره ونومول شوه. د بیلګې په ډول که وغواړو چې دلس ملي سیورټ 10 mSv وړانګو ناوړه اغیزې لکه دسرطان ناروغي او یا په کروموزومو کې موتیشن په رېښتونې او دقیق ډول مالوم کړو نو ددې موخې لپاره په ملیونو وګړو باندې دسرطان ناروغی دمنځ ته راتلوه هکله یوه احسایوي، اپیدیمیلوژیکي اوږد مهاله څیړنو (Epidemiological studies) ته اړتیا لیدل کېږي.

نن ورځ دورانګود لورې کچې انرژي ډوزد خطر په اړوند پوره مالومات تر لاسه شوي دي کوم چې د اټوم بم دچاودنې، دچرنوبیل هستوي پېښې او د هستوي وسلو دکارولو په پایله کې چاپیریال ته خپرې شوي دي. خو دورانګود ټیټې کچې انرژي ډوز لکه دغریب شوي یورانیم وړانګې، دهستوي بټي څخه چاپیریال ته ازاډشوي وړانګې، په درمل پوهنه اوصنعت کې د رادیو اکتیو ایزوټوپونو کارولو ناوړه اغیزو په هکله ډیر لږ مالومات شته دي. دا ځکه چې دټیټې کچې وړانګواغیزه یوه ستوخاستیک او یا په بل عبارت دچانس Chance یوه تصادفي بیالوژیکي پېښه ګڼل کېږي او سمدلاسه یې د کلینیکي زیان سپینوئ د تجربو له مخې نه شي کېدلای. دا په دې مانا چې د ټیټې کچې انرژي ډوز ناوړه اغیزې ډیر کالونه وروسته منځ ته راځي. همدا سبب (لامل) دی چې نن ورځ د ټیټې کچې وړانګو ناوړه اغیزو د



احتمال په هکله دخو ډوله تيوري مودلونو څخه کار اخيستل کيږي او پايله يې داده چې په دې اړوند ځانگړو هان په خپل منځ کې هم په يوه خوله نه دي .

په دې اړوند د معادل انرژي ډوز ليميت لوړه او ټيټه کچه يا اندازه په دوه برخو ويشل کيږي .

### لومړئ - دلوري کچې اغيزمن ډوز (High level radiation)

دورانگوموري اغيزمن ډوز هغه برخه تشکيلوي چې تجربو په بنسټ يې دروغتيا په تړاو د وړانگو زيان په ثبوت رسيدلې دي. دنوموري اغيزمن ډوز کچه ددوه سوه ملي سيورت نه پيل کيږي او ترسل گونو سيورت پورې رسيږي يانې پورته سرحد نه لري ( $> 200 \text{ mSv}$ ).

### دويم - دټيټې کچې اغيزمن ډوز (Low level radiation)

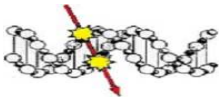
دويمه کچه هغه اندازه وړانگې تشکيلوي چې د اغيزمن ډوزقيمت يې د دوه سوه ملي سيورت څخه رابنکته تر صفره پورې رسيږي ( $0- 200 \text{ mSv}$ ). که څه هم په نوموري اندازه اغيزمن ډوز په بدن کې ناوړه اغيزې پريږدي خو د تجربو له مخې يې ثبوت (سپينوئ) سمدلاسه نه شي کيدلای بلکه يوازې د رياضي فرض شوو تيوري مودلونوپه مرسته سره د وړانگو خطر اټکل او مخ وينه کولای شو. نوموري مودلونه لاندني فزيکي او بيالوژيکي ارقام او پارامتر (Parameter) په پام کې نيسي.

د ايونايزکونکو وړانگو او دسرطان ناروغۍ دمنځ ته راتلواحتمال دنومورو وړانگو په ډول لکه الفاء، بيتا او گاما، دورانگو په انرژي، د تشعشع (Irradiation) په موده اوداچې په څومره کچه انرژي د کتلې په يوه واحد کې جذب شوې ده اړه لري. برسیره پردې د نومورو وړانگود خطر احتمال د روغتيا په تړاو په همغه کچه زياتيږي چې هر څومره ډيره موده په بدن کې ديورانيم ايزوټوپ پاتې شي.

په ۱۸۹۶ م کال کې يانې د رونټگن وړانگو دکشف څخه يوکال وروسته د روغتيا په تړاو د ايونايزکونکو وړانگو د خطرکلينيکي ناوړه اغيزې وپيژندل شوې. دنوموري وخت څخه راپدې خوا د وړانگو دخطرکچې اټکل دهغو مالوماتو په بنسټ منځ ته راغلي چې په ورځني ژوند کې دورانگو نه د کار اخيستلو په پايله کې لکه هستوي وسلو، هستوي آزموينو، هستوي بټۍ، درمل پوهنه اونوروبرخوکې تر لاسه شوې دي. دنومورو مالوماتو په بنسټ يو لړ بيالوژيکي اورياضي مودلونه لاس ته راغلي چې دا يونايزکونکو وړانگود خطرکچې اټکل تر سره کولای شو. دکتاب په دې څپرکي کې به دنومورو مودلونو په هکله رڼا واچوو. خو مخکې تر دې دا يونايزکونکو وړانگو هغه سرچينې د يادولو وړ دي چې دسرطان ناروغيو د منځ ته راتلوسبب (لامل) گرزې او احساويو څيړنې لپاره کارول کيږي .

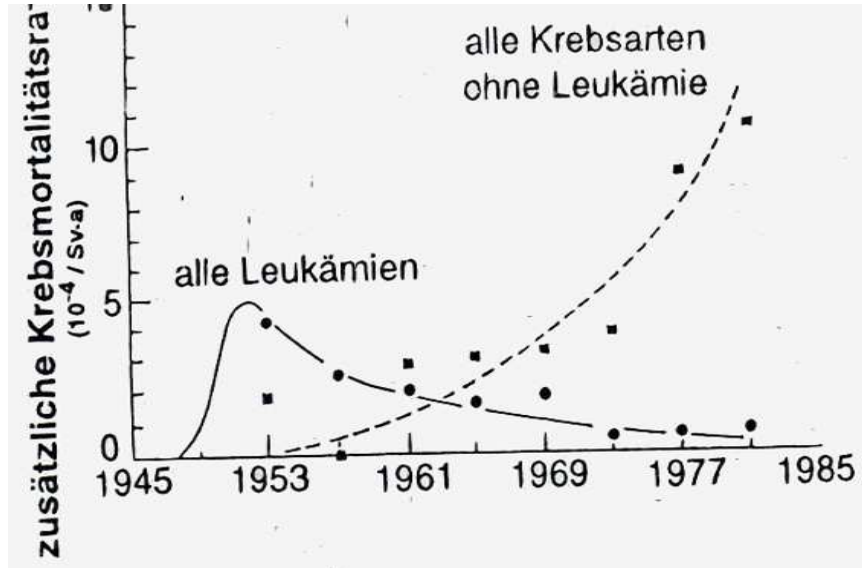
دبيلگې په ډول دخطر هغه احتمال چې ديو ملي سيورت  $1 \text{ mSv}$  وړانگو څخه چاته رسيږي دهغه خطر احتمال سره معادل دی لکه چې د سل سگرت څکولو څخه د سرطان ناروغۍ منځ ته راځي

روغتيا ته د ټيټې کچې انرژي ډوزدخطر احتمال اټکل		
اغيزه	دورانگوخطر احتمال	په عادي ژوند کې د خطر احتمال
ديو ملي سيورت $1 \text{ mSv}$ څخه د سرطان ناروغۍ خطر	د اوولس زرو وگړو څخه يو تن مرکيږي (1:17000)	د يوزر عام وگړو څخه اوه پينځوس تنه مړه کيږي (57:17000)



### داتوم بم هستوي وړانګې

په ۱۰۹ شکل کې دهغونارو غانو شمیر بنودل شوی ده چې داتوم بم دورانګوناوره اغيزې په پایله کې د وینې سرطان اودسرطان په نورو ناروغيو باندې اخته شول.

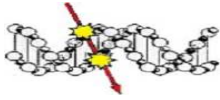


۱۰۹- شکل: په جاپان باندې داتوم بم دناوره اغيزې له مخې دهستوي وړانګو په واسطه په يوه کال کې (Annual = a) د سرطان اضافګې پيداشوو ناروغيوپه پایله کې، د مره شوو خلکو شمیرپه عمودي محور (10<sup>-4</sup>/Sv.a) اودتیر شووکالونو شمیرپه افقي محور باندې بنودل شوی دی. نوموړې احسائیه د اوږدې مودې لپاره (1950-1985) په لسو زرو وګړو (10 000 persons) کې تر سره شوي ده چې هغوي د ددوه سوه ملي ګري (0,2Sv) څخه پورته انرژي ډوزباندې رنا شوي وو. په نوموړي شکل کې لیدل کېږي چې دویني سرطان (Leukamia) ناروغی وروسته له لږ څه اوه کالو څخه (1953) ترټولولورپاني اعظمي قیمت اخلي. دویني سرطان ناروغي په توروزغول شوولیکو اود سرطان پاتي نوري ناروغی په پري شوو لیکو بنودل شوي دي(74).

### د رادون غاز وړانګې

دنړی په ډیرو ځایونو کې د ځمکې لاندې راديواکتيو ډبرې شته دي چې دهغوي څخه وړانګې خپريږي. دډبلګه په ډول درادون غاز radon-222 درادیم Radium-226 دتجزیې په کړنلاره کې منځ ته راځي اوبیا د کورونوپه ټکاوپواو لاندې چټ کې راغونډیږي. نوموړی غازدالفا وړانګې خپروي او دسرطان ناروغی سبب(لامل) ګرځي. درادون راديو اکتيوغاز نیمایي وخت څلورورځې دی اوبیا تجزیه کېږي او په پلونویم Polonium-218 اوږي. کله چې نوموړی غاز دتنفس له لارې سږي ته ورننوځي نو دسرطان دناروغی احتمال یې ډیر لوړاتکل کېږي. اخرنی شمیرني ډاډه ډاګه کې کوي چې په امریکا کې درادون دغاز څه ددیرش زرو څخه تر اویازرو کسانو پورې دسږي سرطان په ناروغی او يوه کال کې مره کېږي. که چیرته داوسیدلو دکورونوپه ننه کې د چاپیریال اکتیویټي کچه په يوه لیتر هوا کې د شلوپیټکو کیوري 20 pCi/Liter څخه واورې، نو ددې اړتیا لیدل کېږي چې دکوتې هوا په هراړخیزوکړنلارو سره تصفیه شي. د بیلګې په ډول لکه دکړکیوپه وازولو سره د بهر نه پاکه هوا راننه ایستل شي.

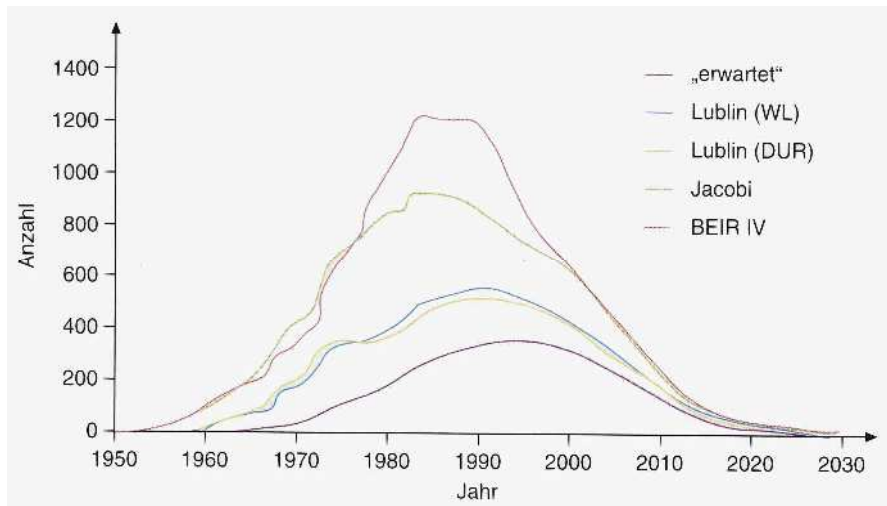




### ☠️ **ډيورانيوم کانو(معدنو) څخه وړانگي**

يوه سل کلنه شميرنه د المان، انگلستان او امريکا په هيوادونو کې په هغو کسانو باندې تر سره شوي ده چې د يورا نيم راديواکتيف عنصر په غر نيو کانو کې يې کارونه کړي وه. په نوموړو کانو کې ددري سوه کاله راپدې خواډيورانيوم دلاس ته راوستلوپه موخه کارونه روان وو. نوموړو کارکونکو څخه يې نيمايي کسان د څلويښتوکالو په عمر د سږي سرطان په ناروغي مړه شول. وروستئ څيړنو وښودله چې دغوکارگرانودراديم (Radium) ايزوتوپ څخه خپريدونکي رادون Radon غاز تنفس کړي وه چې ډيورانيوم دتجزیې په سلسله کې منځ ته راځي اود الفاخطرنا کې هستوي وړانگي ورڅخه خپريږي.

دبېلگه په ډول ددوهمې نړيوالې جگړې څخه وروسته دالمان په ختيزه سيمه کې ډيورانيوم په کانو کې په زرگونوکارگروپه يوه غرنی سيمه کې په کار بوخت وو. دغه کارگران د سږي ناروغي څخه ډير زيات مړه کيدل. په هغه وخت کې دسږي سرطان ناروغي په المان کې چا نه پيژندله نو له دې کبله دغه رنگ ناروغي د همغه غره په نوم نامتو شوه چې د واوروغر (Schneeberger disease) نوميری.

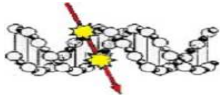


۱۱۰- شکل: په عمودي محور کې د جرمني هيواد د يورانينوم (Wismut Sachsen) په کان کې د يوسلو شپږ پنځوس زرو (156000) کارکونکو څخه دهغو کارگرو شمير شول شوی دی چې څو کاله وروسته (عمودي محور) د سږي سرطان په ناروغي اخته شول. لکه چې دپورتنې گراف څخه څرگنديږي چې د لږ څه شلو څخه تر ديرشوکالونو وروسته، دسږي سرطان ناروغي يو اعظمي قيمت ځانته غوره کوي او لږ څه دوو لس سوه (1200) ته رسيږي. په پورتنې گراف کې هر يو منحنی ديوه څيړونکي تجربو سره تړاو لري چې نومونه يې په شي اړخ کې ليکل شويدي(17).

☠️ که يو چاته لس سيورت وړانگي (10 Sv) په يوه وارورسيږي نود خطر احتمال يې دومره اټکل کيږي، چې په خورخواو يا اونيوکي دمړينې لاملوگرځي

☠️ ديو سيورت وړانگو (1 Sv = 1 J/Kg) دخطر احتمال دومره اټکل کيږي چې په راتلونکي وخت کې به د سلورنا شووو وگړو څخه پينځه تنه د سرطان په ناروغي اخته شي.

☠️ که يو چاته سل ملي سيورت وړانگي (100 mSv) په يوه وارورسيږي نود خطر احتمال يې دومره اټکل کيږي، چې په راتلونکي وخت کې به د يوزرنا شووو وگړو څخه پينځه تنه د سرطان په ناروغي اخته شي

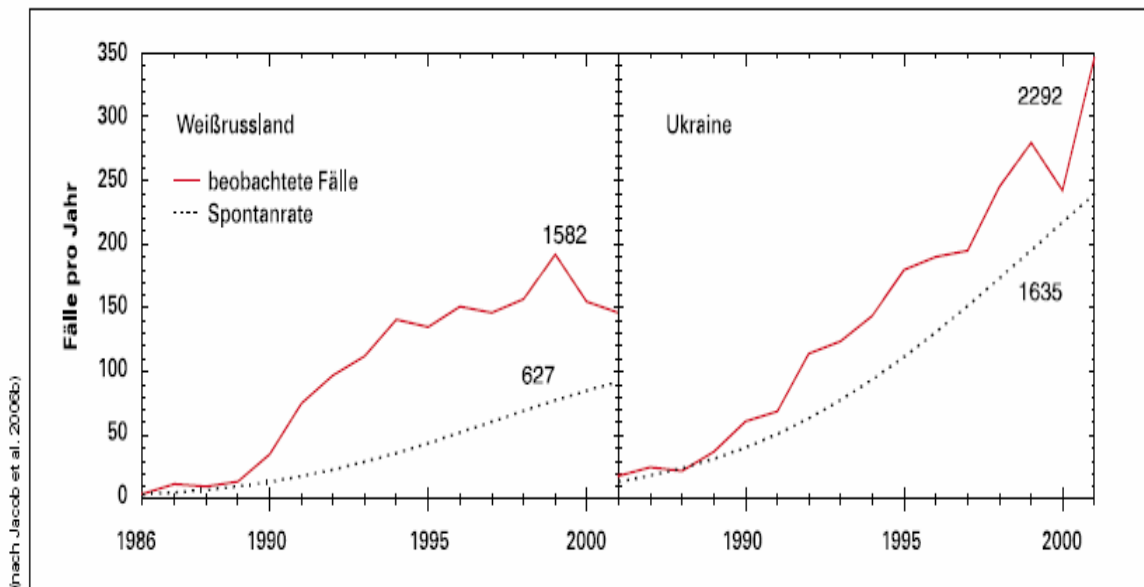


### د چرنوبیل هستوي پيښې وړانگې

په ۱۹۸۶ م کال د پخوانۍ روسي اکراین ukraine په هیواد کې د چرنوبیل هستوي بټۍ وچاودله. په نوموړې هستوي پيښه کې دچاپیریال هغواوسیدونکو ته چې د سل ملي سیورت څخه ډیر معادل ډوز رسیدلې وه دسرطان په ناروغي اخته شول. د بېلگه په ډول په اکراین کې دویني سرطان کچه د پخوا په پرتله پینځه ځله او دسرطان نوری ناروغۍ او ه ځله پورته ولاړه. که څه هم سل ملي سیورت د ټیټې کچې وړانگو په ډله کې شمیرل کیږي خو سره دهغې هم دا ډیر گمان کیږي چې په کوچنیانو کې په دغه کچه وړانگې دویني سرطان ناروغۍ د دوو کالوڅخه تر لسو کالو په موده کې منځ ته راوستله.

### دهستوي بټۍ چاپیریال وړانگې

په پای کې یوه بله شمیرنه هم دیاډولورده، چې د هستوي بټیو په چاپیریال کې درادیواکتیو شکمن غاز ناوړه اغیزې اوهرارخیزې ناروغۍ دي، چې زیاتره پر کارگرانو او دهغې سیمې پر اوسیدونکوباندې ترسره شوې دي. نو داسی اټکل کیږي چې هغه کوچنیان چې د هغوی پلارونه په هستوي بټیو کې کارونه کوي دنوروسیمو په پرتله دویني سرطان په ناروغۍ ډیر اخته کیږي.



۱۱۱- شکل: د ۱۹۸۶ م کال یانې د چرنوبیل هستوي پيښې څخه وروسته تر دوه زرم کال پورې د تائیراید سرطان ناروغۍ (Thyroid Cancer) کلنی شمیرپه عمودي محور او دوخت موده په افقي محور باندې بنودل شوې ده. نوموړی شکل لکه په سپینه روسیه (کین منځني) او اکراین هیواد (شئ منځني) دا په ډاگه کوي چې دتائیراید ناروغي په هغو اوسیدونکو کې چې په ۱۹۸۶ م کال کې یې رادیواکتیو مواد لکه ایوډین (Iodine-131) په تائیراید کې جذب کړي وو اوس د سرطان په ناروغي اخته شوي دي. د بېلگه په ډول په نوموړي شکل کې زغول شوی منځني دتائیراید ناروغانوکلنی شمیرڅرگندوي چې د چرنوبیل پيښې له کبله دپخوا په پرتله مخ په زیا تیدوده. دتائیراید هغو ناروغانو شمیر چې په طبیعي ډول یانې د رادیواکتیو وړانگوپه نشتوالي کې یوه ناڅاپه یا تصادفي ډول او په خپل سر په او سیدونکو کې منځ ته راځي په پرې شوي منځني سره بنودل شوئدي(29).



د خطر زیاتوا لوالی کچه	د سرطان تمه لرلو پیښو شمیر	د سرطان لیدل شوو پیښو شمیر	د کوچنیانو عمر په کالو	د څیړنې موده	د هستوي بټی ځای
1,8 ځله	10,5	19	0 - 14	1961-1980	Sellafield (1947)*
3,2 ځله	1,6	5	0 - 24	1968 1984	Dounreay (1954)*
3,2 ځله	2,1	4	0 - 14	1964-1985	Holy Loch (1961)
1,2 ځله	4,2	5	0 - 14	1964-1985	Faslane (1963)
1,3 ځله	2,3	3	0 - 14	1964-1985	Chaple Cross (62)
1,2 ځله	15,7	19	0 - 14	1964-1985	Hunterston (1963)
1,4 ځله	28,6	41	0 - 14	1972-1985	Aldermaston (1952)# und Burghfield (1962)#

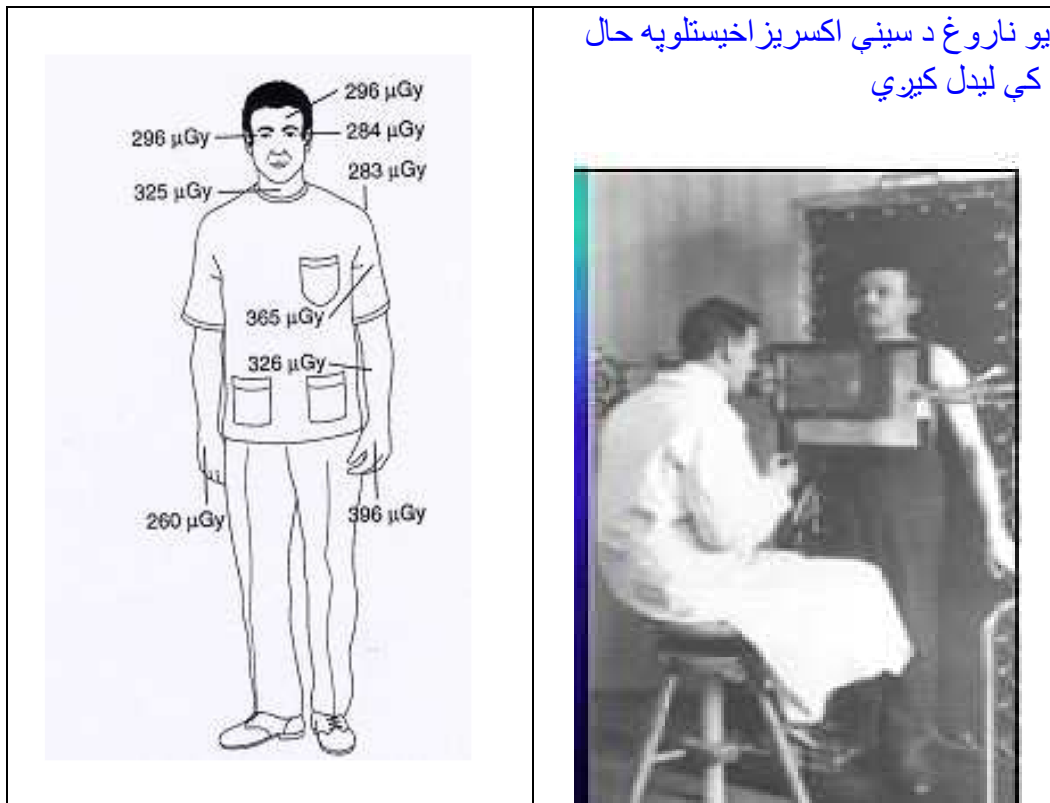
۴۱- جدول: د هستوي بټیو په چاپیریال کې د کوچنیانو دوینې سرطان ډیر بنسټ کچه ښودل شوې ده.

اخذ ځای: (Roman et al Brit. Med. J.295:- 597-602(1987))

### د ناروغیو په پیژندنه کې د اکسریز (X-rays) گټور استعمال

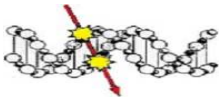
په ۱۹۲۰ م کال کې یوه پراخه څیړنه د رادیو لوژي درمل پوهانو (Radiologists) په هکله د امریکا په هیواد کې تر شوه، چې هغوی د ناروغیو په پیژندلو کې د اکسریز وړانگو څخه گټه پورته کوله او لږ څه شل کاله داکسریز الې سره په کار بوخت وو. د څیړنو پایله په ډاگه کړه چې د رادیولوژي څانگې درمل پوهان دنورو څانگو درمل پوهانو په پرتله لس ځله ډیر د وینې سرطان په ناروغی مړه کیدل. د بلې خوا په سلگونو درمل پوهان او ساینس پوهان چې داکسریز په څیړنو، تکنالوژي او پر مختگ کې په کار بوخت وو، دنوموړو وړانگو دزیان له کبله یې لاسونه، پوستکي او د بدن نورې برخې وسوځیدلي. همدا سبب (لامل) وو چې د وړانگو ناروغیو څخه د ژغورنې په موخه د رادیو بیولوژي (Radiobiology) یوه نوې او ځانگړې څانگه منځ ته راغله. که څه هم په اوسني وخت کې د اکسریز آلې تکنالوژي او همدارنگه د کار کولو کړنلارې دهغه وخت په پرتله ډیرې سمې شوي دي، خود مالومات په موخه د رادیو لوژي یوه درمل پوه بدن ته دا کسریز انرژي ډوز په وا حدد مایکرو گري  $\mu\text{Gy}$  په ۱۱۱- شکل کې ښودل شوي ده. دغه وړانگې رادیولوژیست ته دیوه ناروغ اکسریز یوځل معاینه کولو او یا عکس اخیستلو په ترڅ کې رسیږي. دبیلگې په توگه د رادیو لوژیست لاسونو ته دوه سوه شپيته مایکرو گري ( $260 \mu\text{Gy}$ ) اوسرکوپړی ته لږ څه درې سوه مایکرو گري اکسریز رسیږي ( $300 \mu\text{Gy}$ ).

دیوه ناروغ دسېرې یوه اکسریز عکس په اخیستلو سره یوملي سیورت ( $1\text{m Sv}$ )، دپښتورگي اکسریز عکس په اخیستلو تر ډیر شو ملي سیورت ( $30 \text{mSv}$ )، دسرکوپړی او د شمزی اکسریز عکس اخیستل تر څلویښتو ملي سیورت ( $40 \text{mSv}$ ) پورې بدن ته وړانگې رسیږي.



۱۱۱- شکل: د شلمې پېړۍ په پیل کې ډاکسریز ناوړه اغیزو په پایله کې د رادیولوژي څانګې ډیرو ډاکټرانو خپل ژوند د لاسه ورکړ. دا ځکه چې د نوموړو وړانګو سره یې د ځان ساتلو په تړاو بې پروایي کړې وه. د بېلګه په ډول په نوموړي عکس کې ډاکسریز وړانګې د ناروغی د پیژندلو په موخه د رادیولوژي ډاکټر ته پخپله هم رسېږي. دا ځکه چې د رادیولوژي ډاکټر د وړانګو د خطر څخه د ځان ژغورلو په موخه د سرپوږیو فلزي بالاپوش (Pb-Mantle) څخه کار نه دی اخیستی. په کین اړخ عکس کې د رادیولوژي درمل پوه بدن ته د ناروغ یوې معاینې په ترڅ کې وررسېدلې اکسریز وړانګې په واحد د مایکروګري  $\mu\text{Gy}$  بنودل شوي دي. (26)

**پایله:** د پاس یاد شوو شمیرنو او بېلګو په پایله کې نن ورځ په نړۍ واله کچه د کار پوهانو تر منځ منل شوي ده، چې ایونایز کوونکي وړانګې که په لوړه او که په ټیټه کچه وي د بدن لپاره ناوړه اغیزې لري. دا ځکه چې دنوموړو وړانګو اغیزې ستو خاستیک یانې تصادفي پېښې دي او مخ تر مخه یې اټکل نه شي کېدای. د بېلګه په ډول لکه د سرطان ناروغي، د حجرو موتیشن او د بدن د دفاع سیستم کمزورتیا اونور. نوله دې کبله دنوموړو وړانګو د خطر څخه د او سیدونکو او چاپیریال خوندي ساتل د پام څخه وه نه ایستل شي. دنړیوال روغتیا سازمان (WHO) اوداتومي انرژۍ سازمان (IAEA) له خوا په یوه نوي تیوري باندې پریکړه شوي ده چې د هغې په بنسټ دیوې خوا روغتیا ته د ایونایز کوونکو وړانګو د ناوړه اغیزو اټکل مخ وینه تر سره کیږي، اود بلې خوا دنوموړو وړانګو څخه د ځان ژغورنې کړنلارې بنودل شوي دي. دغه تیوري د سرحد یا لېمېټ نه لرونکي (Linear Non Threshold Theory = LNT) تیوري په نامه سره یادېږي.



په ۱۱۲ شکل کې د تیتي کچې انرژي ډوزيا نې د صفر نه تر دوه سوه ملي سيورت پورې د رياضي څومهم موډلونه بنودل شوي دي چې د سرطان ناروغۍ دمنځ ته راتلو احتمال اټکل کوي.

### لومړي: سم سيخ ليميت نه لرونکي تيوري:

#### (Linear non Threshold Theory = LNT)

د سرحد يا ليميت نه لرونکي راديوبيولوژيکي تيوري (Linear non threshold theory=LNT) په ډاگه کوي، چې دورانگو دخطر احتمال که په تپته اوکه په لوړه کچه وي شته دی او همدارنگه دهغوي د خطر ضريب ديوه اوبل سره سم سيخ تړاو لري. د بېلگه په ډول نوموړي تيوري دا په گوته کوي چې د تجربو په بنسټ د لوړې کچې وړانگې (>200 mSv) د خطر ضريب پينځه په سل پر يو سيورت ( $0,05/Sv = 5 \times 10^{-2}/Sv$ ) اټکل شوی دی نو همدارنگه نوموړی ضريب د تيتي کچې وړانگو (< 200) لپاره هم د باوراو د منلو وړ دی.

نوکه و منو چې د سلوتوڅخه پينځه تنه د سرطان په ناروغۍ اخته کيږي که چيرته ديوې سيمي خلکو ته يوزر ملي سيورت وړانگې ورسيري. نو پوښتنه دلته داده چې که لس زره تنه په لس ملي سيورت رنا شي نو بيا به هم پينځه تنه په سلو کې د سرطان په ناروغۍ اخته شي؟

که دورانگو يوه ځانگړې ذره د ډي اين اي. (DNA) په يوه ماليکول او د بدن يوې حجرې په هسته ولگيږي، نو ددې احتمال شته دي چې همدا يوه ذره هم د سرطان ناروغۍ د منځ ته راوستلو سبب(لامل) وگرزي. نو داسې ما نا لري چې دسرطان ناروغۍ د منځ ته راتلو احتمال په نوموړي ماليکول باندې د لگيدلو الفا ذرود شمير سره سم سيخ متنا سب ده. دا په ډي مانا چې څومره ډيرې ذرې د ډي اين اي. (DNA) په ماليکول ولگيږي نو په همغه کچه يې د زيان احتمال هم زياتيږي او دهغې سره سم نوموړي کرنلاره دورانگو انرژي ډوز سره سم سيخ تړاو لري.

که چيرته د وړانگو انرژي ډوز په (D) او دهغوي په واسطه راپارول شوي سرطان ناروغي په (y) سره وښيو نو د سرحد يا ليميت نه لرونکي تيوري معادله په لاندې ډول ليکلای شو.

$Y = a \times D$	(Linear non Threshold Theory)
------------------	-------------------------------

په پاسني معادله کې د اي توري (a) يوه ثابته ده او د وړانگو موتیشن اغيزي سره تړاو لري. نوموړي تيوري دا په گوته کوي چې دسرطان ناروغۍ دخطر اټکل د معادل ډوز سره يو خطي ياني سم سيخ اړيکې لري او د معادل ډوز هيڅ تپته کچه نه شته چې دهغې نه بښکته دهستوي وړانگوناوره اغيزي د پام نه وه ايستل شي .



دا په دې مانا چې که هستوي وړانگې په ډیره تېټه کچه هم وي د بېلگه په ډول دوه ميلي سيورت چې د طبيعی وړانگو سره برابر قیمت لري دسرطان ناروغی د منخ ته راتلوسبب(لامل) کيدای شي. اود وړانگو يوملي سيورت ډوز د يوه کال په موده کې د بدن په هره يوه حجره(ژونکه) کې يو موتیشن راولي چې بيا بيرته جوړيږي. ددغې تيوري په بنسټ داسې احتمال شته دی چې حتی دالفاورانگې يوه ذره هم کولای شي چې په يوه حجره(ژونکه) کې دسرطان ناروغی منخ ته راولي. همدغه يوه سرطاني حجره(ژونکه) بس ده چې دډيرويشني او نه کنترول کيدونکي کړنلاري په مرسته سره دسرطان ناروغی سبب(لامل) وگرځي. دپام وړ خو داده چې د يورانيم يو گرام سرگولی څخه په يوه دقيقه کې دالفا لړڅه سل ذرې خپريږي.

### دويم : سم سيخ مربع تيوري: (Linear Quadratic Theory)

په نوموړې تيوري کې دورانگو انرژي ډوز (D) او د هغوي د ناوړو اغيزو (y) تر منخ داسې اړيکې موجودې دي چې يوه برخه يې سم سيخ او بله برخه يې مربع ترم (Therm) يا غړی جوړوي.

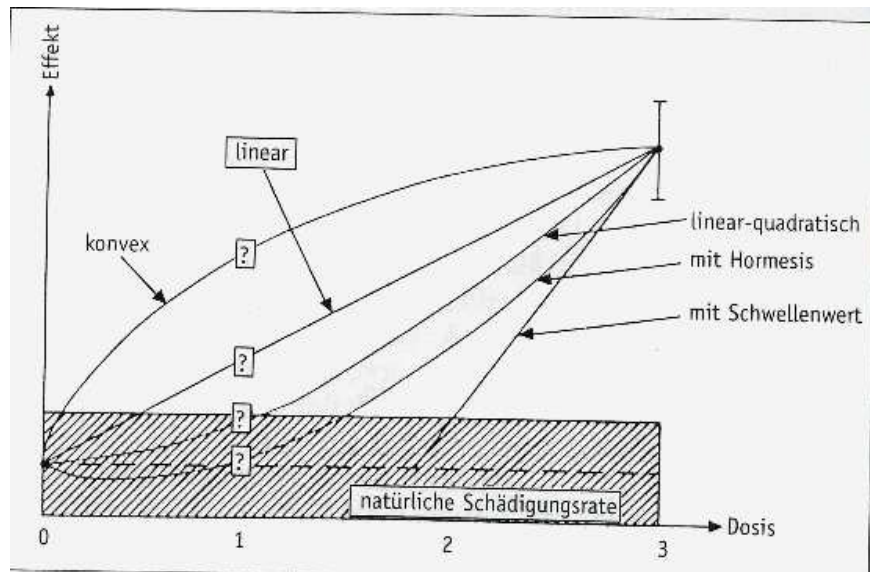
$$Y = \alpha D + \beta D^2 \quad \text{(Linear Quadratic Model)}$$

په پورتنی معادله کې د بيتا  $\beta$  او الفا  $\alpha$  توري دوه ثابتې دی چې په خپل وار سره په کروموزومو کې د وړانگو موتیشن اغيزه او د ډي اين اي غبرگ سترانگ Strang يو او يا دواړوتارونوپرې کيدل په پام کې نيسي.

### دریم : دورانگوگتور هورمېزيس مودل (Biopositive Model)

نوموړې مودل په ډاگه کوي چې دورانگود تيټي کچې انرژي ډوز د روغتيا لپاره دزيان پر ځای گټه رسوي. دا ځکه چې د بدن دفاع سيستم د پخوا په پرتله فعال کوي او د ډيرکار کولوخوا ته يې هڅوي. همدا سبب(لامل) دې چې دنوموړي مودل ډگراف لومړی برخه منفي قیمت لري او دا په دې مانا چې ناوړه اغيزې کمښت مومي. ډگراف دغه برخه د هورمېزيس (Hormesis) په نامه سره يادېږي او په دې مانا چې په تېټه کچه وړانگې لکه د يو گري په شاوخوا کې د ناروغی په تراوداند بينښي وړ نه دي بلکه مثبت بيولوژيکی اغيزې لري.

$$Y = \alpha \times D - \beta \times D^{-0.24} \quad \text{(Biopositive Model with Hormesis)}$$



۱۱۲- شکل: درياضي څوډوله تيوري مودلونه چې دسرطان ناروغۍ د منځ ته راتلود خطر اټکل کوي. په عمودي محور کې دورانگو ناوړه اغيزو احتمال او په افقي محور کې دانرژي ډوز چې قيمت يې تر درې گري Gy پورې رسيري رابښي(7).

دپاس نه بنسکتې خواته منحنې عبارت دي له:

(کونويکس منحنې، سم سيخ ليميت نه لرونکې منحنې، سم سيخ مربع منحنې، هورمزيس گټورمنحنې، ليميت لرونکې منحنې).

دافقي محور په اوږدو کې موازي کښل شوي کرښي دسرطان ناروغۍ هغه کچه ده چې د طبيعي وړانگودناوړه اغيزو لکه موتيشن په پايله کې او يا دنورونا څرگنده علتونو له کبله يوه ناڅاپه منځ ته راځي او راپارول (Spontaneous mutation) کيري (6).

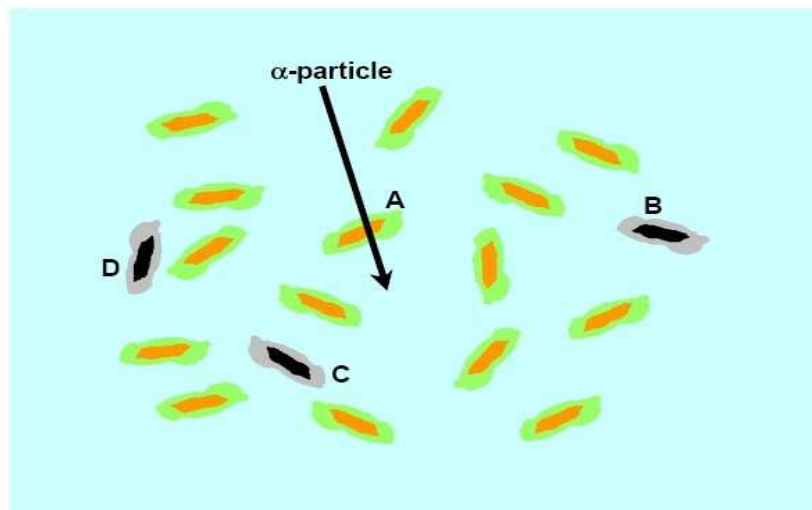
### بايسټډ راغيزه (Bystander effect)

اوسنۍ بيخي نوډو او دباور وړڅيړنو او تجربو په ډاگه کړه (61;62;63) چې د وړانگوانرژي او د هغوي د بيالوژيکي اغيزو ترمنځ (د سرحد يا ليميت نه لرونکي راديوبيولوژيکي موډل LNT) چې د سپکو ذرولکه فوتون الکترون او د ټيټي کچې وړانگو (Low Level Radiation) لپاره په کارول کيري د درندو ذرو لکه الفا وړانگې، نيوترون او پروتون لپاره اعتبار نه لري. هغه نړيوال مسلکي پوهان چې نوموړی موډل LNT تر پوښتنې لاندې راولي، او دالفا وړانگو لپاره او په ټيټه کچه وړانگې لکه د يورانيم وسلو وړانگې، طبيعي وړانگې او يا ټولې هغه وړانگې چې انرژي ډوز يې ددوه سوه ملي سيورټ نه دلاندې وي، په يوه نوی تيوري ټينگار کوي، چې د **بايسټډ راغيزې** په نامه سره ياديري



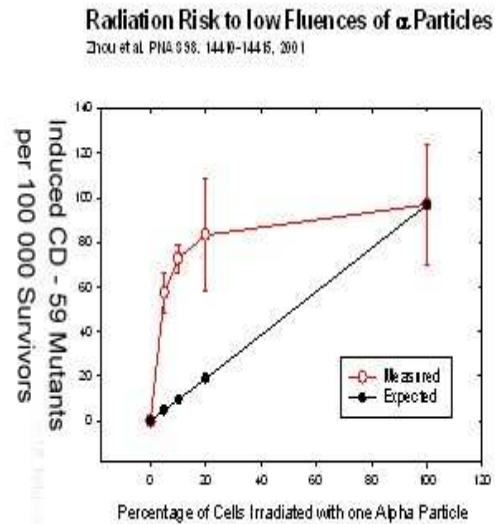
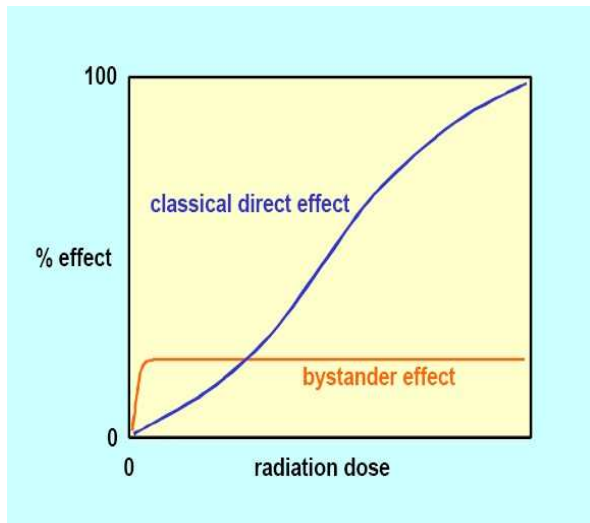
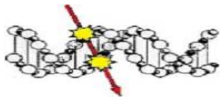
**بایسستد راغیزه Bystander effect** په ډاگه کوي چې که درندې ذرې لکه دالفا وړانگې د بدن نسجونو څخه تیريږي، نو په دې ترڅ کې نه یوازې په هغو حجرو کې چې دخپلې لارې په اوږدو کې ورسره سم سیخ غبرگون کوي موتیشن منځ ته راولي، بلکې په نوروشاوخوا گاونډیو حجرو کې چې نوموړې وړانگې ورسره بیخي نه لگيږي، هم زیان رسوي، او په هغوی کې بدلون منځ ته راولي(64). دنوموړي اغیزې پوهیدل په دې ډول تر سره کيږي چې په هغه حجره(ژونکه) کې چې دالفا وړانگې ورته رسیږي یو ډول پروتین ازاډکوي چې د (Cytokines) په نامه سره یاديږي. نوموړي پروتین یو ډول بیا لوژیکي فکتورونه دي چې بیو کیمیاوي زیگنالونه د نوموړو حجرو تړون برخه کې یا د تماس په چاک کې (Gape junction) گاونډیو حجرو ته استوي او دورانگودناورو اغیزو څخه یې خبروي. بایسټنډراغیزه دورانگويو بیخي نوی ډول زیان په ډاگه کوي چې په دې این ای کې نه پېښيږي بلکې دیوې حجرې څخه وبلې حجرې ته د خبریدلو په بنسټ (Cell to cell communication) منځ ته راځي. په گاونډیو حجرو کې چې وړانگې ورته نه وي رسیدلې دبايسټنډ ر ناوړه اغیزې په لاندې ډول دي. لکه په کروموزومو کې بدلون، موتیشن، دحجرې ځان وژنه، دسرطان په ناروغه حجره(ژونکه) بدلیل اونور.

په ۱۱۳- شکل کې دورانگو دبايسټنډ راغیزه بنودل شوي ده.



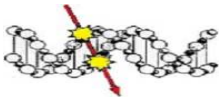
**۱۱۳- شکل:** د وړانگوبایسټنډراغیزه Bystander effect د الفا یوې ذرې لپاره بنودل شوي ده. دالفا یوه ذره د بدن په یوه غړي لگيږي او په هغه ځای کې دنسجونو یوې حجرې ته چې په ای توري A بنوول شوي ده، انرژي ډوز رسوي. په دې ترڅ کې نورو گاونډیو حجرو ته لکه بی B ، سي C، او دي D ته هم زیان رسیږي، په داسې حال کې چې وروستیو حجرو ته هیڅ وړانگې هم رسیدل نه دي.





۱۱۴- شکل: په دغه شکل کې د بدن په حجرو کې دورانگو انرژي پوز اود هغوي داغيزي تر منځ اړيکي (Dose-effect relationship) دپخوانيوکلاسيکي مودلونو(Classical direct effect) او اوسني بيخي نوي بايستندراغيزي لپاره بنودل (Bystander effect) شوي دي. په ټيټه کچه وړانگي لکه دغريب شوي يوراننيوم وړانگي، ديوراننيوم دکان وړانگي، طبيعي وړانگي او دهستوي بټي څخه چاپيريال ته وړانگي د بايستندراغيزي يو وتلي بېلگه ده. په يوه کلاسيکي مودل کې کله چې دورانگو کچه پوره لوړقيمت ولري، نودورانگو سم سيخ اغيزه تر ازمويڼي لاندې سامپل حجروشمير (Cell population) ټولو رڼا شوو حجروته زيان رسوي. په داسې حال کې چې په ټيټه کچه وړانگي يانې د منحنې د پيل په برخه کې د بايستندراغيزه هغه وخت منځ ته راځي کله چې د سامپل حجروشمير يوه کوچنۍ برخه رڼا شي خو زيان يې پاتې نورو حجرو ته چې رڼا شوي نه دي هم ورسيري. د سامپل حجروشميرد يونه تر دپرش په سل پورې هغه برخه حجري تشکيلوي چې هغوي ته وړانگي نه دي رسيدلي، خو بيا هم زيانمنې شوي دي. پورتنۍ شکل په ډاگه کوي چې د ټيټې انرژي په برخه کې ديوې ټاکلي انرژي پوزليميټ څخه پورته د بايستندراغيزه نوره دانرژي پوز دزياتوالي سره سم سيخ نه ډيريري بلکه يو ثابت قيمت ځانته غوره کوي(63).

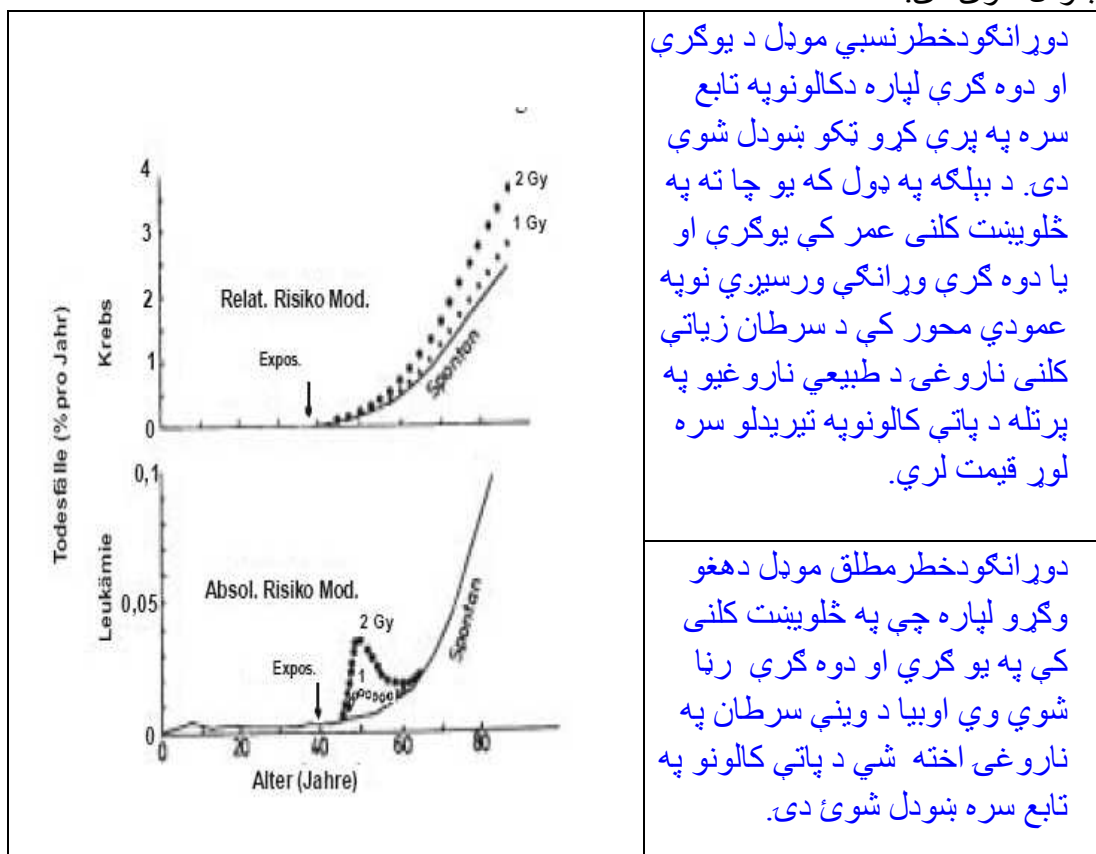
دبيلگې په ډول لکه څرنگه چې دالفا وړانگومايکرو بيم Microbeam irradiation تجربو وبنودله چې که ديو مليون حجروڅخه پينځه په سلو کې، لس په سلو کې او شل په سلو کې ديوې ځانگړې الفا ذرې په واسطه رڼا شي نو دورانگو ناوړه اغيزي لکه موتيشن په خطي ډول نه زياتيري بلکه په هسک متناسب (super proportional) ډول سره پورته ځي چې قيمتونه يې د ۱۱۴ شکل دمخرونود پيل په برخه کې اوپه خپل وار سره دوولس ځله، نهه ځله او څلور ځله ټاکل شوي دي. يو بل مهم مالومات چې په دې اړوند تر لاسه شوي دي په ډاگه کوي چې د يو مليون رڼا شوو حجروپه راتلونکو دوولسونسلونو کې هيڅ ډول بدلون او موتيشن نه ليدل کيږي بلکه دحجرو دڅوارسم اويا پينځلسم نسل څخه وروسته د بايستندراغيزه پيل کيږي او موتيشن منځ ته راځي.



**پایله :** د بایستېډراغیزه په ډاگه کوي چې دا سمه نه ده چې د لور انرژي ډوز او اغیزې منحنی کوم چې په جاپان باندې د اټوم بم دکارولو په کلاسیک موډل کې تر لاسه شويدي، سم سیخ صفر ته وزغوو (Extrapolation). داځکه چې دورانگو لور انرژي ډوز ( $> 1\text{Gy}$ ) د **خطر ضریب (risk coefficient)** د تپتي کچې انرژي ډوز  $< 0,2\text{Gy}$  دخطر ضریب سره یوشان نه دی. د بیلگي په ډول که دیومليون حجرو څخه پینځه په سلوکي دالفا ذرې په واسطه رناشي نودخطر ضریب یې دسم سیخ صفرخواته زغول شوي کلاسیک پخواني موډل منحنی په پرتله لږ څه دوولس واره لور قیمت لري.

### دخطر ټاکلوموډلونه (Risk assessment Modells)

دورانگودخطر ټاکلوپه موخه نن ورځ په نړیواله کچه درياضي دوه نامتوموډلونه په کارول کيږي چې لومړی یې دورانگو دخطر نسبي موډل او دویم یې دورانگود خطر مطلق موډل په نامه سره یادیږي. په ۱۱۵ شکل کې دنوموړوموډلونو بڼه د ویني سرطان (Leukaemia) او د سرطان پاتې نورو ډولونو لپاره بنودل شوی دی.



۱۱۵- شکل: دورانگو دخطر نسبي او مطلق ریاضي موډلونه د ویني دسرطان (Leukaemia) اودسرطان هر اړخیزه نورو ناروغیو لپاره بنودل شوي دي(18).



### دورانگودخطر نسبي مودل (Relative Risk Modell)

دورانگو دخطر نسبي مودل دويني سرطان او دهېوکو سرطان څخه پرته د نورو سرطاني ناروغيو د خطر ټاکلو په موخه کارول کيږي. په نوموړي مودل کې درنا شوو وگړو د ناروغيو د ډير بڼت او زياتوالي کچه دهغو وگړو په پرتله چې وړانگي ورته رسيدلي نه وي رابښي.

کله چې ديوه چاپيريال اوسيدونکو ته ايونايږ کونکې وړانگې وه نه رسيري خو سره دهغې هم په خلکو کې د ناڅرگنده علت څخه د وينې سرطان او د سرطان نورې ناروغي منځ ته راشي، نو په رياضي مودلونو کې د نوموړو طبيعي او په خپل سر (Spontaneous) ناروغيو شميرته نسبي خطر مودل ويل کيږي. داسانتيا لپاره يې دخطر کچه يا قيمت مساوي په يو يانې سل په سل کې تعريف کوي (Relative Risk = 1). نودسرطان هغه ناروغي چې يوازي دورانگو دزيان سره تړاو لري د سرطان هغو ناروغيو سره چې په طبيعي ډول منځ ته راځي (Baseline cancer) دسل په سل نه پورته شمير ل کيږي او داضافه ناروغيو اويا زياتي ناروغي نوم ورکول کيږي.

په جاپان باندې داتوم بم دچاودنې څخه وروسته اپيدېمولوجي Epidemiology احساو په ډاگه کړه چې هغو کسانو ته چې ژوندي پاتې شوه، او څلور گري (4 Gy) وړانگې ورته رسيدلي وي، په هغوي کې د وينې سرطان کچه ۱۹۴۵م کال څخه د مخه په پرتله پينځه لس واره پورته ولاړه شوه. دسرطان ناروغانو دغه اضافگي شمير چې دورانگو سره تړاو لري او په طبيعي ډول د سرطان دپيښيدلو شمير څخه تيرئ کوي د زياتي نسبي خطر په نامه سره ياديږي.

### دورانگودخطر مطلق مودل (Absolute Risk Modell)

دويني سرطان اود هېوکوسرطان دخطر ټاکلو په موخه دنوموړي مودل څخه کار اخيستل کيږي. دورانگودخطر مطلق مودل کې کارپوهان دامنې چې تر يوه ټاکلي وخت پورې (Latency time) دناروغيو دډير بڼت اندازه د تصادفي اوپه خپل سر (Spontaneous) ناروغيو په پرتله پورته ځي، خو بيا وروسته د نوموړي مودل څخه زياتي نورې ناروغي منځ ته نه راځي چې دورانگو دنورو اغيزې سره تړاو ولري .

➤ **(Latency time):** نوموړې وخت هغې مودې ته وايي چې که څه هم بدن په وړانگورنا شوی وي، خو کومې کلينيکي ناوړه اغيزې اويا کلينيکي نښې (Symptoms) يې نه ښکاري. په بل عبارت نوموړې هغه وخت دی چې يوه اورگانيزم ته د وړانگوپه رسيدو سره پيل کيږي او تر هغې مودې پورې پايښت کوي، تر څو په کلينيکي اړوند د ناروغي ښکاره نښې را څرگندي شي.

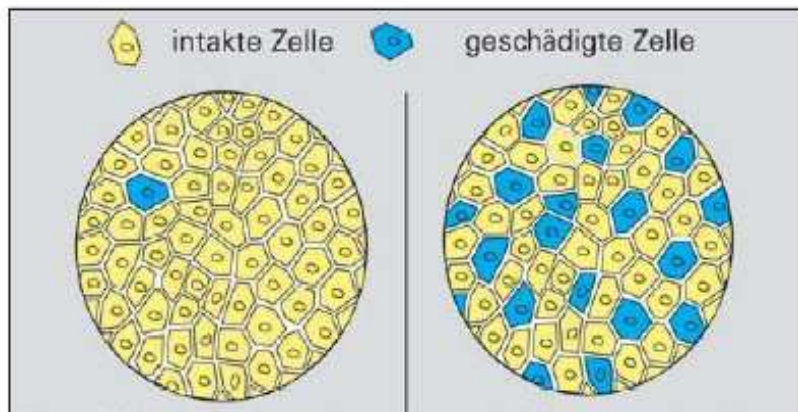


## د روغتيا په تړاو د يورانيموم وسلو د خطر كچي اټكل

دلته اوس داپوښتنه پيدا كيري چي دپاس يادشووشپرو شميرنوپه بنسټ تر لاسه شوي رياضي مودلونه او معادلي تر كومي اندازي پوري د يورانيموم وسلود خطر اټكل په رښتوني توگه بيان كولاي شي او هم كوم پارامتر يا ټكي دهغوي څخه بل ډول او توپير لري.

**لومړي:** د يورانيموم په وسلوكي د معادل انرژي ډوز كچه دهغي انرژي ډوز په پرتله چي په ياد شوو رياضي مودلونو كې كارول شوي ده ډيره ټيټه ده اولږ څه لسوملي سيورت په شاوخوا كې اټكل كيږي.

**دويم:** په يادشوو دوو هستوي چاودنو كې چي په جاپان او په پخواني روسيه كې پيښي شوي دي خلكو ته دگاما وړانگي اونويټرون وړانگي رسيدلي دي، په داسي حال كې چي د يورانيموم وسلي څخه په لومړي وخت كې دالفا وړانگي خپريږي. يورانيم د يو كال څخه وروسته په نورو عنصرو تجزيه كيږي چي په دې ترڅ كې دالفا وړانگو په څنگ كې دبيټا او گاما وړانگي هم خلكو ته رسيري. تجربو ښودلي ده چي د بدن حجروته د الفا وړانگود زيان كچه د گاما اوبيټا وړانگو په پرتله شل وارو زياته ده. دنوموړو وړانگو توپير لرونكي اغيزي په ۱۱۶ شكل كې ښودل شوي دي. همدا سبب (لامل) دې چي ديورا نيم وسلي څخه د الفا وړانگود خطر احتمال خلكو ته ډير د انديښني وړ گڼل كيږي.



**۱۱۶- شكل:** د شي اړخ نسجونه په الفا وړانگواو كيني اړخ همدغه نسجونه په بيټا وړانگورنا شوېدي. په داسي حال كې چي د دواړو وړانگو انرژي ډوز سره يوشان ياني دوه گري (2 Gy) قيمت لري خو دالفا وړانگو بيلوژيكي زيان د بيټا وړانگو په پرتله شل ځله زيات ښكاري. په نوموړي شكل كې نيمگري حجري په شين رنگ او روغي ياني سالمې حجري په زير رنگ سره ښودل شوېدي (31).

**دريم:** د يورانيم وسلې په افغانستان كې د ډيري اوږدې مودې راهيسي، ياني لږڅه ۲۵ كاله راپدې خوا كارول كيږي، او له دې كبله د وخت په تيريدلو سره سم چاپيريال په همغه كچه ډيرو پرلپسي توگه په راډيو ايزوتوپ كركيږي. دراديو بيلوژي پوهانو له نظره دا په دې مانا چي د بدن حجري ۲۵ كاله پرلپسي او پايښت لرونكي ډول دالفا وړانگو تر اغيزي اورنا لاندې قرار لري (پريوخي) اود هغوي د



بیرته جوړوونکی انزایم لپاره ډیر کم وخت پاتې کیږي، ترڅو دالفا وړانگو داغیزي په پایله کې د تپي شوو کروموزومو نیمگرتیا بیرته له منځه یوسي.

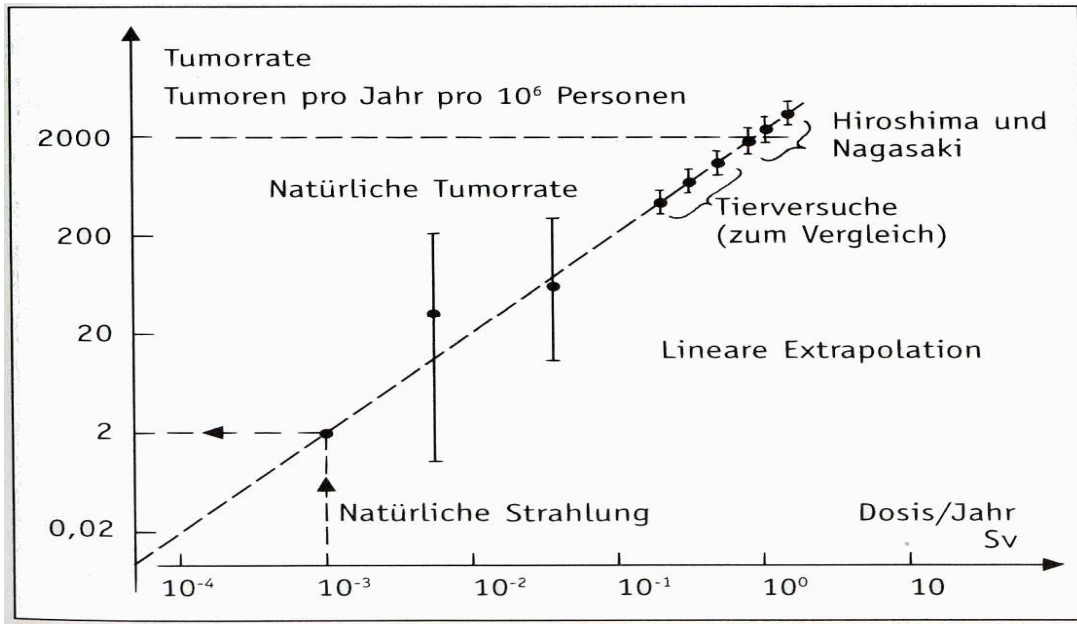
د رادیوبیولوژیکي څیړنوپه اساس تجربوونښودله چې نوموړوانزایم ته لږ تر لږه شپږ ساعته وخت په کار دی، تر څووکولای شي زیانمن شوي حجرې بیرته جوړی کړي، خو په دې شرط چې په دغه موده کې نورې وړانگې ورته وه نه رسیږي.

**څلورم:** څرنګه چې دیورانیم وسلورادیواکتیو مواددفلزاتو په ډله کې په لمری درجه زهرجن دي، نو کله چې د نوموړو وسلود یوې خوا دورانگوپرلپسې زرر، اود بلې خوادنوموړو وسلو زهرجنې اغیزي دواړه سره یوځای او په ګډه سره د بدن په حجرو اغیزي واچوي، نودپاس یادشوي تپوري په اساس، دیوې خوا د سرطان د ناروغی د منځ ته راتلواحتمال کچه سم سیخ پورته ځي، او دبلې خوا د نورو نارو غیو، لکه د پزي حساسیت یا الرګي، ذکام، توخیدل، داندامونودرد او نور هم ورسره زیاتیري. که څه هم دیورانیم وسلوپه کارولو سره دالفا وړانگو انرژي ډوز، دپاس یاد شوو دریوهستوي پیښوپه پرتله خورالږ اود څو میلی سیورت څخه نه اوړي، خوکه دپبلګه په ډول دلته دمقایسي په موخه د نوموړي موډل په بنسټ محاسبه وکړو نویوازي دطبیعي وړانگو ډیره کمه کچه انرژي ډوز یانې دوه میلی سیورت کلنی قیمت دنورو زهرجنوکیمیاوي موادوسره یوځای په یوه ورځ کې د بدن په تقریبا پنځوس زروحجروکې، د اسي بدلون یا موتیشن راولي، چې که د بیرته جوړوونکی انزایم (DNA-Polymerase) اوپه وینه کې د مخصوصوحجرو له خوا سل په سلو کې بیرته دغه نیمگرتیا پوره نه شي، نو ددې زیات احتمال شته دي چې نوموړي زیانمنی حجرې زیاته برخه به دسرطان په ناروغوحجرو اوړي.

**پینځم:** دالارآ پرنسیپ (ALARA): په دې اړوند د ایونایز کوونکو وړانگو د خطر څخه دځان ساتلو نړیوال کمیسیون، چې لنډیز یې په (ICRP) سره کیږي، یوه نامتو سپار بنسټه دا په ګوته کوي، چې باید بدن ته څومره چې امکان ولري دومره لږ وړانگې ورسیري. دا په دې مانا چې که څه هم دروغتیا په تړاو دیورانیم وسلوایونایز کوونکو وړانگو، هستوي آزموینو اودناروغیو په پیداکولو کې دورانگو ناوړه اغیزي په ټیټه اندازه هم ښکاري، خوبیا هم ضرور ده چې تر وسه یې کچه راښکته اویا بیخي مخ نیوی وشي. دپبلګه په ډول دافغانستان په شاوخوا هیوادونو لکه چین، هندوستان، کازاخستان، پاکستان (لرافغانستان) او ایران کې داتومي وسلو پروګرامونه مخ په وړاندي روان دي او ځیني یې هستوي آزمویني تر سره کوي. په تیره بیا د پاکستان (لر افغانستان) هستوي آزمویني چې د ۱۹۹۸ م کال څخه راپدې خوا د دیورند مصنوعي کرښې څخه پنځوس کیلومتره واټن کې ترسره کیږي دافغانستان چاپیریال په رادیو اکتیو وړانگوککړ کوي او له دې کبله ددې سیمې او سیدونکو روغتیا یې د خطر او اندیښنوسره مخامخ کړیده.

د ایونایز کوونکو وړانگو د خطر څخه دځان ساتلو نړیوال کمیسیون (ICRP) دسرطان ناروغی د مخ ویني په هکله دریاضي هرارخیزاحسایوي موډلونه محاسبه کړي دي. دنوموړو موډلونودپایلو بنسټ د هستوي پیښواو یا لکه په جاپان باندې داتوم بم څخه ژوندي پاتې شوواو دسرطان په ناروغی مړه شوو کسانوپه اپیدمیولوجي (Epidemiology) شمیرنه باندې ولاړدي.

په ۱۱۷ شکل کې نوموړي کمیسیون دسرطان ناروغی د منځ ته راتلودزیان احتمال ضریب د ټیټي کچې انرژي برخې لپاره پینځه په سل تقسیم په یو سیورت ( $0,05 \text{ Sv}^{-1}$ ) ټا کلی دی.



۱۱۷- شکل: دسرطان ناروغی کثرت (پیرینت) او دورانگوانرژي کلنی ډوزتر منخ اړیکي د یوه سم سیخ او سرحد نه لرونکي تیوري (Linear non threshold theory = LNT) له مخي شودل شوي دي. په افقي محورباندي انرژي ډوزپه واحد سیورت اویوه کال، او په عمودي محورکي د سرطان ناروغی پرلپسي والی (کثرت) بنودل شوی، چي په یوه ملیون وگرواویوه کال کي پیداکیږي. د شکل پیل برخه یانې یو ملي سیورت ( $10^{-3}$  Sv) د ناروغیو شمیر دوه په یو ملیون وگروکي اټکل کیږي. د طبیعي وړانگوپه کچه ډوز د سرطان ناروغیو کثرت په یوه کال او په یو ملیون وگرو کي لږ څه شل تنه رابنيي. په نوموړو ناروغیو کي هغه کسان هم شامل دي، چي بي له وړانگو څخه یوه ناڅاپه اودنا څرگنده علت د سرطان په ناروغی اخته کیږي. دیوه سیورت نه تر لس سیورت پوري (د شکل اخرنی برخه) هغه شمیر ناروغی دي، چي په حیواناتوباندي دتجربوله مخي او یاپه جاپان باندي داتوم بم څخه په ژونديو پاتي شويو کسانوکي پیدا شوي دي. د بېلگه په ډول په جاپان باندي داتوم بم په چاودلوکي که یوه ملیون وگروته یو سیورت وړانگي وررسيږي وي نو دهغوي څخه لږ څه دوه زره کسان په یوه کال کي دسرطان په یوه ناروغی باندي اخته شول (7).

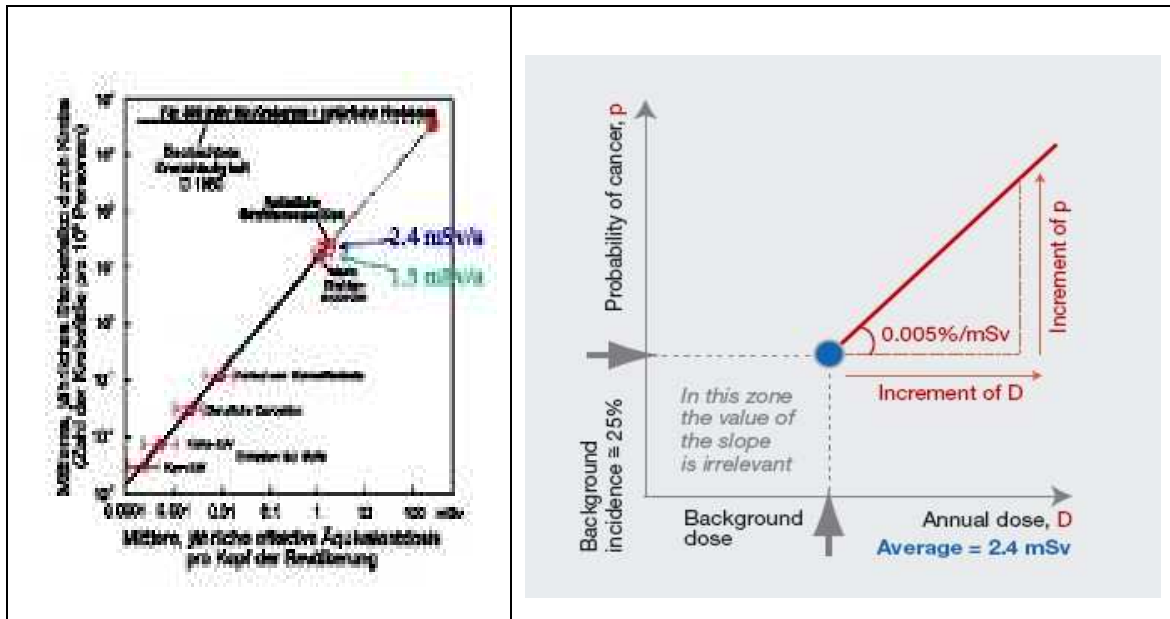
\* تورتکي دتجربونتيجه، او عمودي کرني دغلطی (ناسمی) لیمیت، اوپري شوي کرني د سم سیخ او سرحد نه لرونکي تیوري LNT منحنی، دلوري کچي ډوزڅه تر صفره پوري سم سیخ غزیدل شوي کرينه رابنيي (Extrapolation).

په ۱۱۸ شکل کي د سم سیخ او لیمېټ نه لرونکي تیوري گراف مشتق یانې tangent بنودل شوی دی چي د سرطان اضافکي ناروغیو احتمال  $\Delta p$  او دورانگودډوز  $\Delta D$  توپیر د حاصل تقسیم څخه تر لاسه کیږي.



$$Y = \text{tangent } \alpha = \Delta p / \Delta D = 0,005\%/\text{mSv}$$

د نوموړي منحنی ميل (Inclination) يا ني تانگینت مساوي دي له:  $0,005\%/\text{mSv}$  دا په دي مانا چي كه ديوي سيمي چاپيريال دومره په راديو اکتیو موادو ککړوي، چي هلته سل ذره کسان ژوند کوي او هر يوه تن ته يوملي سيورت وړانگي ورسيري، نو د دغو سلو زرو څخه به يوازي پينځه تنه د راديو اکتيف وړانگو دخطر په اساس د سرطان په ناروغي اخته شي.



۱۱۸- شکل: په عمودي محور کي د سرطان ناروغي احتمال (Probability of cancer) او په افقي محوري کي د وړانگو کلني انرژي ډوز D په واحد د ملي سيورت بنودل شوی دی. (27)

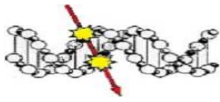
لکه چي د ۱۱۸ شکل څخه څرگنديږي چي ددوه نيم ملي سيورت څخه رابنکته برخه کي شميرنه دباور وړ نه ده. دا ځکه چي دغه برخه د طبيعي وړانگو سره برابره ده. د سرطان ناروغي پينځه ويشت په سل کي د طبيعي وړانگو څخه منځ ته راځي.

### کولیکتیویا ډله ايز ډوز (Collective dose)

کله چي په يوه چاپير يال کي وړانگي خپري شي، نو دهغي سيمي اوسيدونکو ته په توپير سره وړانگي رسيري. دورانگود خطر شميرني او اټکل په موخه ددي ارتيا ليدل کيري، چي دغه او سيدونکي په څوگروپونو او يا ډلو وويشل شي. هغه فزيکي کميت چي د نوموړي شميرني لپاره گټور دی د کولیکتیوي ډوز (ډله ايز ډوز) په نامه سره ياديږي.

☞ کولیکتیوي يا ډله ايز ډوز عبارت دی له مجموعه دحاصل ضرب د وړانگو منځني انرژي ډوز او د هغوگروشمير چي توپير لرونکي ډله خلک په رڼا شوي وي.

☞ د کولیکتیوي ډوز واحد (يوتن ضرب د سيورت) او يا (man-sievert) سره بنودل کيري.



\* **پوښتنه:** د امریکا سرشمیرنه لږ څه دوه سوه څلورنوي ملیونه ده. که چیرته هر یوه وگړي ته په یوه کال کې د هستوي آزموینو له کبله یو ملی سیورت وړانگې ورسیري نود کولیکتیوډوز کچه یې څومره ده؟

\* **ځواب:**  $249 \times 10^6 \times 1 \text{mSv} =$

### د دوز خطر ضریب ( Dose risk coefficient )

که چیرته دیوې سیمې په ذرگونو اوسیدونکو ته د بیلگي په ډول د یوې هستوي او یا نورورته پینوله کبله یو سیورت 1 Sv وړانگې و رسیري او په پایله کې د هغوی څخه یوه برخه کسان د سرطان په ناروغی اخته شي، نودغه سلیز تناسب ته د دوز خطر ضریب  $f_{\text{risk}}$  ویل کیږي. دنوموړي فزیکي کمیت واحد دسرطان په ناروغی مړه شوو کسانو سلیزه برخه تقسیم په یوه سیورت ټاکل شوی دی. د بېلگه په ډول لکه دوه په زرمه برخه دسیورت ( $f_{\text{risk}} = 2 \times 10^{-3} \text{ Sv}^{-1}$ ) دامانا لري چې که د یو زرکسانو ( $N_{\text{population}}$ ) ټول بدن ته په یوشان یانې متجانس ډول او دیو سیورت ( $D_{\text{dose}} = 1 \text{Sv}$ ) په اندازه وړانگې ورسیري، نودیو زر کسانو څخه به دوه تنه د سرطان په ناروغی اخته شي. د بدن هر غړی لپاره د نړیوال کمیسیون (ICRP) له خوا دنوموړي ضریب په هکله ځانگړي قیمتونه د اوردې څیرني په پایله کی تل نوي خپریږي.

☠ د ۱۹۹۰ کال څخه راپدې خوا د نړیوال کمیسیون (ICRP) له خوا دورانگودوز خطر ضریب پینځه په سل په یوه سیورت ( $0,05/\text{Sv} = 5\%/\text{Sv} = 5 \times 10^{-2} \text{Sv}$ ) ټاکل شوی دی. نو کله چې سل تنه په یوسیورت وړانگو رڼا شي نو دهغوي څخه به په ډیرا احتمال سره پینځه تنه دژوند په اوردوکي د خطر له کبله مړه شي.

دلاندنی معادلې په مرسته سره کولای شو چې دیوه هیواد هغو وگړو شمیر  $N_{\text{cancer}}$  تر لاسه کړو چې هغوي ته وړانگې رسیدلي وي، او بیا د سرطان په ناروغی اخته او مړه شي. بر سیره په دې کولای شو چې په دې اړوند دورانگو ستوخاصتیک زیان اندازه مخ وینه او اټکل وکړو. په لاندې معادله کې دورانگو انرژي ډوز په واحد دسیورت  $D(\text{Sv})$  او د خطر ضریب  $f_{\text{risk}}$  په واحد د سلیزه برخه په یو سیورت  $\% \text{Sv}^{-1}$  کارول کیږي.

د سرطان په ناروغی اخته شوو مړو شمیر د لاندني فرمول څخه تر لاسه کیږي.

**د سرطان مړو شمیر = د دوز خطر ضریب × درنا شوو وگړو شمیر × اغیزمن ډوز**

**Cancer deaths = Effective Equivalent Dose × Dose risk coefficient × Exposed Population**

$$N_{\text{cancer}} = D_{\text{dose}} \times f_{\text{risk}} \times N_{\text{population}}$$

په پورتنی معادله کې د ( درنا شوو وگړو شمیر × د معادل ډوز اندازه) حاصل ضرب ته ډله ایز ډوز (Collective dose) هم ویل کیږي او واحد یې په (یوتن × سیورت =  $\text{person} \times \text{Sivert}$ ) سره ښودل کیږي.





\* **پوښتنه:** که چیرته دټول ژوند په موده کې د وړانگو ستوخاستیک وروستی خطر دجر مني هیواد وگړو لپاره تر څیرني لاندې و نیسو، اوومنو چې دچرنوبیل هستوي پيښی په ترڅ کې دیوی سیمې سل ذره وگړو (100 000 persons) ته دیوه سیورت په لسمه برخه یانې سل ملي سیورت (0,1 Sv = 100 mSv) وړانگې رسیدلې وي، نو داحسايې له مخې هغه احتمال چې وروسته له اورېدې مودې به په هغوي کې دطبيعي وړانگوڅخه پرته د سرطان اضافکې ناروغی منځ ته راشي او یوازې دورانگو سره تړاوولري مالوم کړی؟

\* حل:

سل ذره وگړي × سل ملي سیورت × دخطر ضریب = دمر و شمیر

$$10^5 \times 10^{-1} \text{ Sv} \times 5 \times 10^{-2} \text{ Sv}^{-1} = 500$$

\* **ځواب:** په سل ملي سیورت وړانگورنا شووسلو ذرو وگړو څخه به پینځه سوه تنه د سرطان په ناروغی مړه شي.

په ۴۱ جدول کې د بدن هر غړي لپاره دورانگو دوز خطر ضریب په واحد Sv / % بنودل شوی دی او که وغواړو چې دیوه ټاکلي غړي لپاره د بېلگه په ډول لکه دسېري سرطان له کبله د مړشوو کسانو شمیرمخ وینه وکړو، نودنوموړي جدول په کارولو سره د سېري د خطر ضریب، اونوموړي غړي ته ر سیدلې وړانگې دوز په لاندنی معادله کې اچوو، نو لروچې:

دسېري سرطان مړو شمیر = د سېري خطر ضریب × درنا شوو وگړو شمیر × سېري ته د اغیزمن دوز اندازه

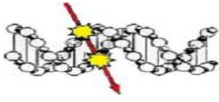
د بېلگه په ډول که سل ذره وگړي دیوه سیورت په لسمه برخه (0,1 Sv = 100 mSv) وړانگې رنا شي نو دهغوی څخه هغه کسان چې دسېري سرطان په ناروغی به دژوند په اوږدوکې مړه شي او د خطر ضریب یې ۴۱ جدول له مخې مساوي دی له: (0,9 × 10<sup>-2</sup> /Sv)

سل ذره وگړي × سل ملي سیورت × دخطر ضریب = دمر و شمیر

$$10^5 \times 10^{-1} \text{ Sv} \times 0,9 \times 10^{-2} \text{ Sv}^{-1} = 90$$

یاني نوي 90 وگړي به د سل ذر رنا شوو کسانو څخه د سېري سرطان په ناروغی مړه شي.

👉 که چیر ته په ۴۱ جدول کې دټولو غړو د خطر ضریب سره جمع کړونو قیمت یې پینځه په سل تقسیم په سیورت کیري ((0,05/Sv = 5% /Sv)).



څرنگه چې د المان نفوس لږ څه اتيا مليونه وگړي تشکيلوي نو که هغوی هر يوه ته د بيلگي په ډول لس ملي سيورت وړانگي  $0,01\text{Sv} = 10^{-2}\text{Sv}$  ورسيري، نو دهغو کسانو شمير چې د سرطان په ناروغی به په راتلونکي کوم وخت کې مړه شي په لاندې ډول تر لاسه کيږي.

اتيا مليونه وگړي  $\times$  لس ملي سيورت  $\times$  دخطر ضريب = دمر و شمير

$$80 \times 10^6 \times 10^{-2} \text{ Sv} \times 5 \times 10^{-2} / \text{ Sv} = 40\ 000$$

\* **ځواب:** دا په دې مانا چې د اتيا مليونو وگړو څخه به څلويښت زره وگړي په راتلونکي وخت کې د سرطان په ناروغی مړه شي که هغوی په لس ملي سيورت رنا شي.

دغړی نوم	دخطر ضريب ( $10^{-2}/\text{Sv}$ ) = %/Sv	دعمر بايبل په کالو	د اټکل شوو سرطان ناروغانو اضافي شمير
Bone marrow دهډوکو سره مازغه	0,52	15	52
Bone surface دهډوکو پوستکي	0,01	15	1
Breast سینه يا ټټر	0,8	18	80
Lung سږي	0,9	14	90
Oesophagus + stomach مړی او معده	2,24	12	224
Thyroid تایرايد	0,17	15	17
د بدن ټول نور غړي	0,38	15	38
<b>ټول (Total)</b>	<b>5,02</b>	<b>15</b>	<b>502</b>

**٤١ جدول:** د وړانگو څخه دساتني نړيوال کميسيون (ICRP 1991) دڅيړوني په اساس دسرطان ناروغی دمنځ ته راتلوخطر ضريب (Cancer Risk coefficient) د هر غړي لپاره په واحد د سلمه په سيورت (%/Sv) بنودل شوی دی کله چې ټول بدن دورانگو د يوه سيورت په لسمه برخه ( $0,1 \text{ Sv}$ ) رنا شي



دپورتني جدول څخه څرگنديږي چې که سل ذره وگړي (100 000 persons) د يوه سيورت په لسمه برخه (0,1 Sv) رڼا شي نو دهغوي څخه لږڅه پينځه سوه تنه د سرطان په ناروغۍ مړه کيږي.

که فرض کړو چې دافغانستان نفوس (سرشميرنه) په او سني وخت کې شل مليونه ومنو، او دجگړوپه ټوله موده کې د افغانستان هريوه وگړي ته ديورانيم هر اړ خيزه وسلو وړانگود خپريدلو په پايله کې لس ملي سيورت اغيزمن دوزور رسيدلي وي (10 mSv = 0,01 Sv) او دسرطان ناروغۍ دخطر ضريب د وړانگو څخه دساتني نړيوال کميسيون په سپارښتنه (ICRP) پينځه په سلو کې د يوه سيورت (0,05 Sv<sup>-1</sup>) لپاره ومنل شي نو دهغو وگړو شمير چې د سرطان په ناروغۍ به په راتلونکي وخت کې مړه شي په لاندې ډول لاس ته راځي.

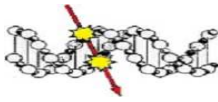
شل مليون وگړي × لس ملي سيورت × دخطر ضريب = دمړو شمير

$$20 \times 10^6 \times 10^{-2} \text{ Sv} \times 5 \times 10^{-2} \text{ Sv} = 10\ 000$$

دپورتني شميرني په اساس داسې اټکل کيږي چې دشل مليونو افغانانو څخه به په راتلونکي وخت کې لس ذره تنه د سرطان په ناروغۍ اخته اويا مړه شي.

د نړيوال کميسيون نوم	د ويني سرطان اضافه وگړو شمير	د ټولنوړوهر ډول سرطان ناروغانو اضافگي شمير
UNSCEAR 1988	100	600 - 1000
ICRP 1991	100	800
BEIR 1990	100	900

۴۲- جدول: په نوموړي جدول کې د دريو نامتواومل شوو نړيوال کميسيونواحسا په شودل شوي ده، چې د رياضي مودلونو په اساس يې د سرطان ناروغۍ په هکله خپره کړې. ددېلگه په ډول کله چې لس ذره تنه (10 000 persons) دورانگو په يوگړي انرژي ډوز (1 Gy) رڼا شي، نو داضافه اخته شووکسانو شمير د هغوسرطان ناروغيو په پرتله، چې په طبيعي ډول منځ ته راځي، دويني سرطان لپاره سل تنه اودنوروسرطان ناروغيو لپاره د يو زرکسانو څخه هم اوږي .



## په درمل پوهنه (طبابت) کې دایونایزکونکو وړانگو دخطر اټکل

نن ورځ ددرمل پوهنې په هر اړخیزو څانگو لکه رادیوتېراپي Radiotion Therapy، رادیولوژي Radiology او دهستوي طب Nuclear Medicine کې دایونایزکونکو وړانگو څخه دناروغیو په پیژندنه او درملنه کې په پراخه توګه ګټه اخیستل کیږي. څرنګه چې نوموړې وړانګې دناروغانو لپاره دیوې خوا ګټورې دي خو دبلې خوا د ګټې په څنګ کې دروغتیاپه تړاو خطر هم لري. ددېلګه په ډول لکه چې دالمان په هیواد کې دتمدن سره سم د درمل پوهنې په نوموړو څانګو کې دایونایزکونکو وړانګودانرژي ډوز اندازه د اکسریز یوه عکس اخیستلو په موخه لږ څه (1,2 mSv) ، په هستوي طب کې درادیواکتیو موادو څخه د ناروغیو پیژندنې په موخه لږ څه (0,2 mSv) ته رسېږي. دورانګو نه دځان ساتنې نړیوال کمیسیون ICRP له خوا په وروستي وخت کې د وړانګو په تړاو دخطر ضریب یوځل بیا نوی ټاکل شوي دي، چې قیمت یې پینځه په سل په یوسیورت دی (0,05/Sv). نن ورځ دنوموړي قیمت په کارولو سره کولای شو چې د اکسریز په اړوند دټول عمر لپاره دسرطان ناروغی دخطر دمنځ ته راتلو اټکل په لاندې ډول تر سره کړو..

## د اکسریز عکس د خطر په تړاو دسرطان ناروغی اټکل

څرنګه چې دالمان هیواد سر شمیرنه (نفوس) اتیا ملیونه دي او که فرض کړو چې په یوه کال کې هر یوه تن ته د (1,2 mSv) په اندازه اکسریزورسیږي، نودسرطان ناروغی د منځ ته راتلو له کبله دمرو شمیر په لاندې ډول تر لاسه کولای شو.

د ټول عمر لپاره دخطر ضریب × دخلکو نفوس × د وړانګو اندازه = د سرطان ناروغانو شمیر
$(1,2 \times 10^{-3} \text{Sv}) \times (80\,000\,000) \times (0,05/\text{Sv}) = 4800$
پایله: په یوه کال کې څلورده اته سوه عام وګړي په المان کې داکسریزد ناوړه اغیزو له کبله دسرطان په ناروغی مړه کیږي.

د بلی خوا دالمان په هیواد کې دوه سوه شل زره (220 000) وګړي، بي له دې چې وړانګې ورته رسیدلي وي، دنورونا څرګندو علتونو له کبله په یوه کال کې د سرطان په ناروغی مړه کیږي. دا په دې مانا چې د اکسریزورانګو خطر د نوموړي ناڅرګنده سرطان په پرتله لږ څه دوه په سل دی . (4800/220000= 0,022= 2,2 %)



د بدن يوه غړي ډاکسريز عکس اخېستل	اغيزمن انرژي ډوز په واحد سيورت Sv	د سرطان خطر څخه د يوه تن مړه کيدل
سینه	$3,2 \times 10^{-5}$	$1,3 \times 10^{-6}$
شمزۍ يا ستون فقرات	$15 \times 10^{-5}$	$6 \times 10^{-6}$
دمعدې رڼا کول	$5,4 \times 10^{-4}$	$2 \times 10^{-5}$
دهډوکو سينټيگرام	$4,4 \times 10^{-3}$	$1,8 \times 10^{-4}$

٤٢ - جدول: د سرطان ناروغۍ د خطر احتمال چې د بدن غړو ډاکسريز عکس څخه پيداکيږي.

### د علت احتمال تيوري (Probability of causation theory)

د علت احتمال تيوري په گوته کوي چې که يو چا ته ډير کالونه تر مخه وړانگې رسيدلي وي، نو د ابيديمولوژي څيړنو په بنسټ څومره سليز احتمال شته دی، چې ډيره موده وروسته د وړانگوداغيزو له کبله راپاراول شوي سرطان ناروغۍ دهغه په غړو کې منځ ته راشي (76).

#### پوښتنه:

يو مسلکي ساينس پوه د ١٩٤٠ څخه تر ١٩٦٠ م کال پورې دامريکا يوه ايالت نيواداپه سيمه کې (Nevada state) کې دهستوي وسلودانمويښې په موخه په کار بوخت وه. په ١٩٧٦ م کال کې دويښې دسرطان (Malignant Lymphoma) په ناروغۍ اخته شو. په ١٩٥١ م کال کې دډوزيمټري الو په مرسته سره په ډاگه شوه، چې هغه ته دهستوي آزموينوپه کرنلاره کې لږڅه درې نيم سانتي گري وړانگې (3,72 cGy) په يوه کال کې رسيدلي دي. څومره احتمال شته دی، چې پينځه وېشت کاله وروسته نوموړې ناروغي دهستوي وسلو ازموينودچاپيريال وړانگو څخه را پيدا شوي وي؟

\* **حل:** د علت احتمال (Probability of causation = P.C) عبارت دی له حاصل تقسيم د هغو اضافگي شميرسرطان ناروغۍ، چې دورانگوانرژي ډوز (Radiation cancer =R) له کبله منځ ته راځي، او مجموعه دسرطان ټولي نورې پاتې ناروغۍ چې په طبيعي ډول (Base line) cancer plus the radiation cancer =B+R) اوهم دورانگوسره تړاو لري منځ ته راځي (76).

دنوموړو لنډيز ليکنې په کارولو سره د علت احتمال تيوري (Probability of causation theory) رياضي معادله په لاندي ډول ليکلای شو.



$$\text{Probability of causation} = \frac{R \times X}{B \times R \times X} \times 100$$

په پورتنی معادله کې:

X د هرغری لپاره د سرطان ځانگړې ناروغی مطلق خطر دی چې د یوې سانتي گري انرژي دوز څخه د یوه کال په موده کې منځ ته راځي. دنړیوال کمسیون بایر (BEIR) د څیړنوسره سم که یوملیون خلکوته په یوه کال کې یوسانتي گري 1 cGy وړانگې ورسیري نو د نوموړي بیالوژیکي کمیت قیمت د ویني سرطان (Lymphoma) لپاره مساوي دی له:  $0,27/10^6/\text{yr}/\text{cGy}$

هغه وړانگې چې مسلکي کارپوه ته ۲۵ کاله دمخه رسیدلي دی مساوي ده له  $R=3,27 \text{ cGy}$

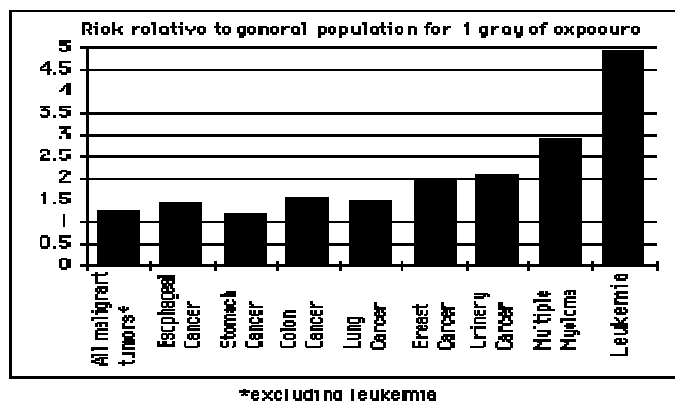
دسرطان هغه ناروغی چې بي له وړانگو څخه منځ ته راځي اودطبیعی هرارخیزواو ناڅرگندو پیښو سره تړاو لري د بنسټیز خطر په شکل (B =Base line risk) داوسنیو څیړنو له مخي (76) په یوه کال او یوملیون وگړوکي لږ څه دوه سوه اته پنځوس اټکل کیري او مساوي دی له:  $258/10^6/\text{yr}$

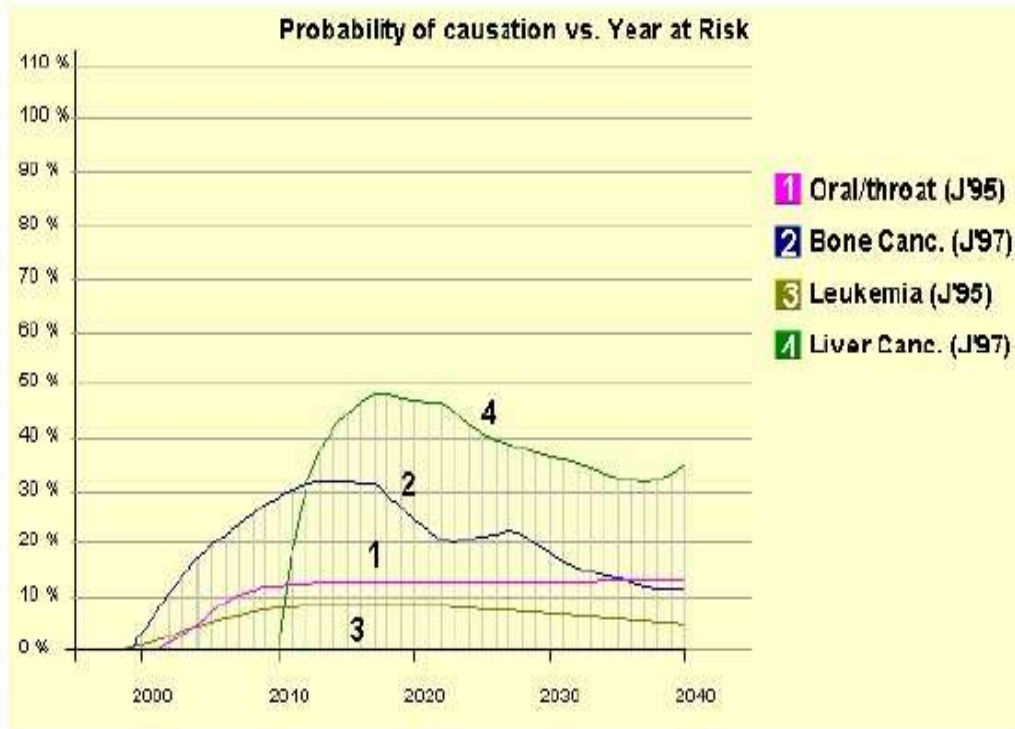
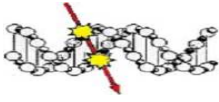
کله چې نوموړي قیمتونه په پورتنی معادله کې کیردو نو لروچي:

$$\text{Probability of causation} = \frac{3,72 \times 0,27}{258 \times 3,72 \times 0,27} \times 100\% = 0,4\%$$

\* **ځواب:** ددې احتمال چې دغه مسلکي کارپوه به دهستوي وسلودازمویني په ترڅ کې دورانگوله کبله د سرطان په ناروغی اخته شوي وي، څلور په سل کې اټکل کیري. دا په دې مانا چې ددوه سوه پنځوس چانسو څخه یوازې یوچانس کیدلای شي چې د لمفوما (Lymphoma) ناروغي اصلي علت د وړانگو سره تړااولري.

په لاندني گراف کې دغرو سرطان خطري نسبي احتمال د عام ولس او دتپتي کچي انرژي لپاره بنودل شوي دی کله چې پینځه سوه زره تنه په یو گري 1Gy وړانگورنا شي.





۱۲۰- شکل: د ټیټي کچي وړانگو لپاره د یوه جرمني نامتو ساینس پوه W.Jacobi یوموډل بنودل شوی دی. په نوموړي شکل کې دورانګوداغیزې په پایله کې د سرطان ناروغي د خطر احتمال Probability دکالونو په تابع سره راښيي (32).

د بیلګې په ډول: ۱- د ستوني سرطان Throat cancer ، ۲- ددهوکې سرطان Bone cancer ۳- دویني سرطان Leukemia ، ۴- دیني سرطان Liver Cancer

د ټیټي کچي وړانګود خطر احتمال په اړوند د یوه جرمني نامتو ساینس پوه W.Jacobi له خوا یو تیورېټیکي موډل په ۱۲۰ شکل کې بنودل شوی دی. دنوموړي موډل پایله او د احسايي بنسټ د هغو زرګونوکارګرانو د ارقامو Data څخه تر لاسه شوی دی، چې دالمان په ختیزه سیمه کې د یورانیم په کانو کې د ۱۹۴۵ څخه تر ۱۹۹۰ پورې په کار بوخت وو. دغه کارګران د سړي ناروغي څخه پنځوس په سلو کې مړه کیدل.

که فرض کړو چې د جګړو په ډګر کې یو پینځه ویشت کلن افغان په ۲۰۰۱ م کال کې لس واړه د یورانیم وسلو استعمال په وخت کې په اعظمي کچه رادیو اکتیو گرد تنفس کړي وي، نو د پورتنی ګراف له مخې شپږ په سل (6%) کې ددې احتمال شته، چې دغه سړي لس کاله وروسته دویني په سرطان او شل په سل (20%) کې ددهوکې په سرطان اخته شي او د سرطان نوموړي ناروغي اصلي علت د یورانیم وسلې سره تړاو لري. که چیرته شل کاله وروسته دغه افغان د ښي (Liver) په سرطان اخته شو، نو لږ څه شپېته په سلو کې ددې احتمال شته دی، چې دغه به د یورانیم وسلو څخه پیدا شوي وي.



## لنډيز

په ټيټه کچه وړانگي يانې د صفر نه تر دوه سوه ملي سيورټ (0-200 mSv) پورې لاندنې اغيزې په بدن کې منځ ته راوستلای شي.

- \* د حجرې په ډي. اين. اي. کې موټيشن منځ ته راوړي
- \* د سرطان ناروغی د راپارولو او منځ ته راتلو سبب (لامل) گرځي
- \* د بدن د دفاع سيستم دومره کمزوری کولای شي چې په پایله کې د میکروبيونو او واپرسونومخه نه شي نيولای، او له دې کبله هر اړخيزې ناروغی منځ ته راتلای شي. د بدن همغه غړی خپله دنده هم په سم ډول نه شي تر سره کولای.
- \* دورانگو ناروغي منځ ته راوستلای شي
- \* په راتلونکي نسل کې د معيوبو ماشومانو زيريدلو سبب (لامل) گرځيدلای شي

## پوښتنې (Questions) :

- ۱-۱۵ په يوه کال کې دالمان هيواد څومره خلک دسرطان په ناروغی نوي اخته کيږي؟
- ۲-۱۵ د ماليگنوم (Malignom) او سرطان تر منځ توپير څه دی؟
- ۳-۱۵ په درمل پيژند نه کې د سرطان ناروغی په تړاو د ريسيديو (Recediv) کلمه او د ريميزيون (Remission) کلمه څه مانا ورکوي؟
- ۴-۱۵ اپيديميولوژي څه ته وايي؟
- ۵-۱۵ د سرحد يا ليميټ نه لرونکي راديوبيولوژيکي تيوري (Linear non threshold theory= LNT) دټيټي کچې وړانگو په تړاو څه پایله لري؟





## نسمه برخه

### شپارسم څپرکی

#### دورانگو اندازه کولوتگلاري

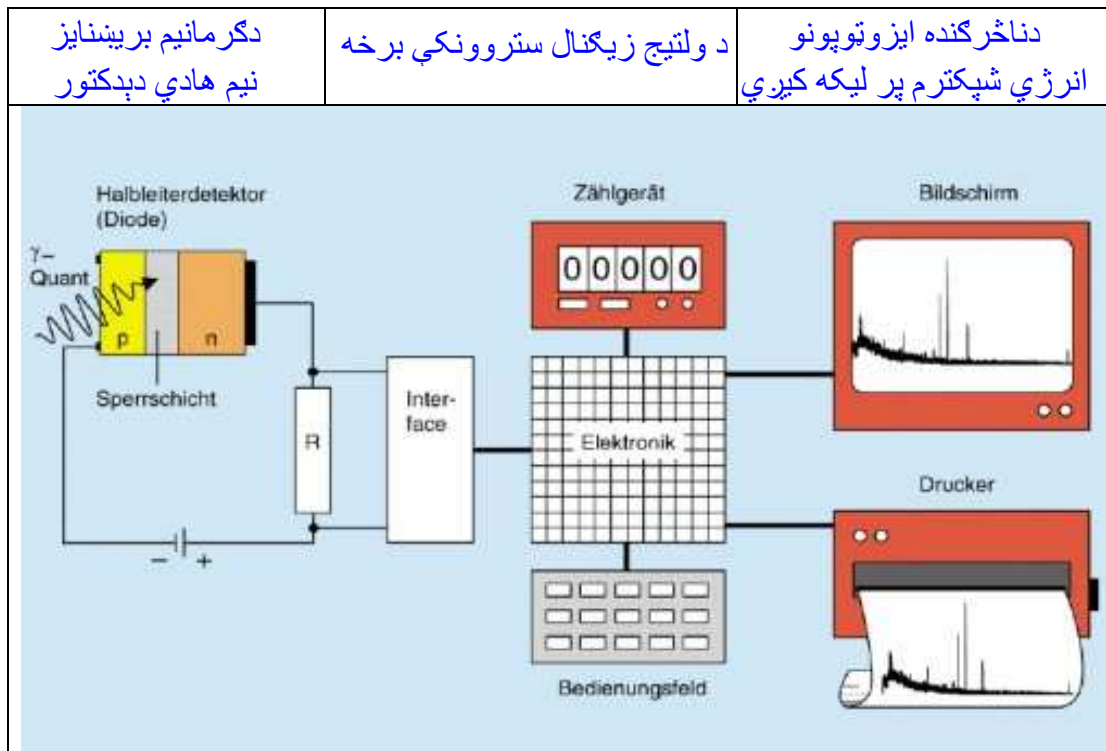
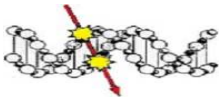
#### (Radiation Measurement methods)

#### سريزه

څرنگه چې انسانان د حس داسې غړي نه لري، چې ايونايښ کونکي وړانگي لکه الفا، بېټا، گاما او د پروتون او نيوترون زري حس کړي او يايي په سترگو لکه نورياني رڼا وويني، نو له دې کبله دنوموړو وړانگو پيژندنه او دهغوي دخطر اټکل او ځان ساتنه، ډير گران تماميږي. يوازي د تخنيکي آلو په مرسته سره مور کولاي شو چې د وړانگو دناوړه اغيزو څخه ځان وساتو. نن ورځ د ايونايښ کونکو وړانگو د اندازه کولو لپاره ډير دقيق او هر اړخيز آلو او تگلارو څخه کار اخيستل کيږي، چې دورانگو د انرژي کچې، لوړ دوز او تيت دوز او دورانگو ډول سره سم ټاکل کيږي. څرنگه چې ددغو تخنيکي ټولو آلو بيان کول دلته دکتاب موضوع ډيره اوږده کوي، نو يوازي هغه تگلاري ته لومړيتوب ورکول کيږي چې د يورانيم ايزوټوپونو په اندازه کولو کې زيات حساسيت او پوره دقيق والی بڼي. دا ځکه چې نوموړي ايزوټوپونه په چاپېريال کې په ډيره تينه کچه پيدا کيږي.

#### لومړی: گاما شپکتروميټري (Gamma Spectrometry)

گاما شپکتروميټري د هستوي فزيک يوه ډيره وتلي کرنلاره ده چې په يوه بيالوژيکي نمونه کې دراديواکتويو ايزوټوپونو ډيټيډنډلو او دهغوي د گاما وړانگوداندازه کولو په موخه ور څخه کار اخيستل کيږي. په ۱۲۱ - شکل کې د گاما شپکتروميټري بنسټيز جوړښت ښودل شوي دي. کله چې د گاما يوه ذره يانې يوکوانټ دنيم هادي گرمانيم په کريستال (Germanium = Ge) ولگيږي نو هلته دمثبت سوريوپټ (p) او منفي سوريوپټ (n) ترمنځ په يوه بل دريم پټ کې چې دغريب شوي پټ (Depleted layer) په نامه سره ياديږي گڼ شمير د الکترون سوريو جوړې (Electron-hole pairs) منځ ته راولي. په پايله کې يو بريښنايز جريان د ترلي سرکېټ په منځ کې پيل کيږي او له دې کبله د مقاومت ( $R = Resistance$ ) د سراواخيره برخو کې د ولټيج توپير او دهغې سره سم يو زيگنال منځ ته راځي. نوموړی زيگنال ديوه امپليفاير (Amplifier) په مرسته سره پرلپسې دومرغت کيږي، چې د يوه مونيتور په پرده باندې د انرژي شپکترم په بڼه ليدل کيدای شي. د بېلگه په ډول په ۱۲۱ شکل کې د ايزوټوپو انرژي شپکترم ليدل کيدای شي. نوموړی شپکترم يو خطيز شپکترم دی چې هره يوه ليکه يې، ديوه ځانگړي ايزوټوپ د انرژي سره سمون خوري.



۱۲۱- شکل: د گاما شپکتروميټري بنسټيز جوړښت (Gamma Spectrometry)

دگاما شپکتروميټراله د لاندنيو برخو څخه جوړه ده(34) .

- ◀ دگرمانيم برينسنايز نيم هادي دېدكتور ( Germanium Semiconductor Detecor )
- ◀ د ولتيج زيگنال ستروونكي برخه (Amplification)
- ◀ د يوي پياوړي الکترونيکي ټکنالوژي په مرسته سره د ولتيج زيگنال شميرل کيږي (Counter)
- ◀ د يوه مونيټور (Monitor) پرده باندې کولای شو چې د پيژندل شوي اوپه بيالوژيکي نمونه کي دناخرگنده ايزوتوپونو انرژي شپکترم وليدل شي.

نن ورځ د گرمانيم نيم هادي کريستالونه په دومره سوچه توگه توليد کيږي، چې دنوموړي کريستال د سرولو لپاره د پخوا په پرتله مایع نايټروجن ته هيڅ اړتيا نه شته . دنوموړي نوښت گټه په دې کي ده چې په ډيره آسانی سره دتودوخي په عادی درجه کي هم ورڅخه کار اخيستل کيدای شي. څرنکه چې د گرمانيم د يوه الکترون سوري جوړي د توليد لپاره په ډيره کمه کچه انرژي په کار ده، چې قيمت يې لږ څه درې الکترون ولټه (3 eV) ته رسيږي، نو له دې کبله دگرمانيم دېدکتورد يوي خوا دايژوتوپود انرژي توپيرکولو وړتيا (Energy resolution) دنورودېدکتورونو په پرتله ډيره پياوړي ده او دبلې خوا دگاما وړانگو د اندازه کولو په اړوند ډير حساسيت شي. د بېلگه په ډول دوه ايزوتوپونه چې په انرژي شپکترم کي د يوه بل څخه لس کيلو الکترون ولټه (10 KeV) واټن ولري د يوه بل څخه په توپير سره پيژندلای شي.



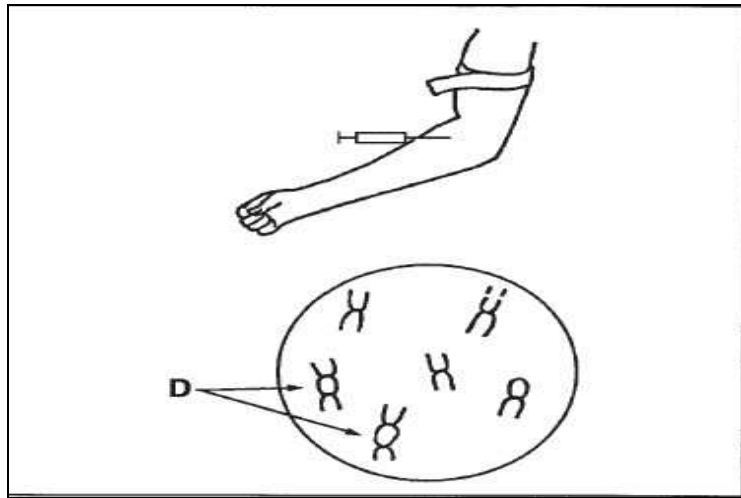
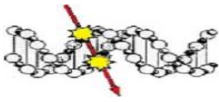
دگاما شپکترومتري گټور استعمال په لاندې ډول سره بيان کولای شو.

- په راديو اکتیو موادو د چاپير يال ککړ توب اندازه کول. لکه اوبه، هوا، ځمکه اونور.
- په چاپير يال کې د راديو اکتیو غاز د مخصوصه راديو اکتیو بېټي (Specific radioactivity) کچه اود ايزوتوپو کيفي اومقداري تجزيه کول. د بېلگه په ډول د هستوي بټيو، هستوي آزموينو اونورو هستوي پيښو لکه د چرنوبيل په هستوي پيښه کې هغه نجيبه راديو اکتیو غاز، چې چاپير يال ته ازاد کيږي دگاما شپکترومتري په مرسته سره ډير شه اندازه کيدلای شي.
- دځمکې پر مخ لکه ريگ، شگه، خاوره او ډبرو کې د راديو اکتیو بېټي او ايزوتوپو پيژندل
- په اوبو، خوراکي موادو لکه غوښه، تر کاري، ميوو او نورو موادو کې د راديو اکتیو بېټي کچه اندازه کول.

### دويم: بيا لوژيکي ډوزيمتري (Biological Dosimetry)

بيالوژيکي ډوزيمتري په يوه حجره (ژونکه) کې دورانگو دزر په پيژندلو کې نن ورځ يوه ډيره حساسه تکلاره تشکيلوي. داځکه چې ټول بدن ته د رسيدلو وړانگو انرژي ډوز ډيرې مودې څخه وروسته هم په ډير دقيق او سم ډول سره اندازه کولای شي. په ۱۲۲ شکل کې دنوموړي ډوزيمتري کړنلاره بنسودل شوي ده.

ديوي پيچکارۍ يا سنتي په مرسته سره لږ څه پينځه ملي ليتره وينه، د رگونو څخه اخيستل کيږي او په سپينو کروياتو (Lymphocytes) کې دورانگو ناوړه اغيزي، لکه دکروموزومو ناسمي (Aberration) د يوه ميکروسکوپ په مرسته سره لټول کيږي. ددې موخي لپاره لومړۍ په لابراتوار کې ستاندارد ډوزيمتري تر سره شي، تر څو د وړانگو ډوز او دکروموزومو د ناسمي تر منځ، اړيکي تر لاسه شي. دا په دې مانا، چې يوازي د تجربو په بنسټ د وړانگو انرژي ډوز، او دهغوي ناوړو اغيزو تر منځ، يو رياضي موډل تر لاسه کيږي. دنوموړي موخي لپاره سپين کرويات د کيمياوي موادو په مرسته سره تر هغه پورې راپارول کيږي او په هيجان راوستل کيږي (Stimulate)، تر څو هغوي د حجرو په ويشلو باندې پيل وکړي. د ميتوز په پړاو کې بيا سرې کولای شي، د يوه رڼا مايکروسکوپ (light microscope) په مرسته سره، د دې اړيکي غبرگ تاو شوي مزي، او همدارنگه دهغوي موتيشن لکه دوه مرکز (Dicentric) ناسمي په سترگو وويني. دنوموړي تگ لارې لپاره د ويني لږ تر لږه پينځه سوه حجرو ته اړتيا ليدل کيږي، تر څو په پوره باور سره دهغوسپينو کروياتو شمير وټاکل شي، په کوم کې چې دورانگو په واسطه دوه مرکزونه منځ ته راغلي وي. ځيرنو په ډاگه کړي ده، چې په سپينو کروياتو کې د دوه مرکز و نوشمير د وړانگو دانرژي ډوز سره سم سيخ تړاو لري. د بيالوژيکي ډوزيمتري **رومبیتوب اوبرم** دنوروميتودونو په پرتله داده، چې په ټيټه کچه انرژي ډوز ناوړه اغيزي د بيلگي په ډول لکه د سل ملي سيورت نه تر لس ملي سيورت پورې هم اندازه کيدلای شي.



۱۲۲- شکل: د بیالوژیکي ډوزیمتری په مېتود کې د یوې پیچکاری په مرسته سره د لاس څخه وینه اخیستل کیږی، اوبیا ترمکروسکوپ لاندې په هریوه سپین کرویات (Lymphocyte) کې ددوه مرکزو کروموزومو شمیرگڼل کیږي. په نوموړي شکل کې په (Dicentrics = D) دوه مرکزې کروموزوم په ویکتور(غشي) سره شودل شوي دي (28).

### ډکروموزوموفلوریسینس تگلاره (Chromosome fluorescence technique)

دوینې په رڼا شوو سپینو کرویاتو کې ددوه مرکزو کروموزومو ناسمي Aberration، یوه داسې بیالوژیکي ډوزیمتری ده، چې بدن ته دورانگو انرژي ډوز د ټاکلوپه موخه ورڅخه کار اخیستل کیږي. دنوموړي کرنلاري نیمگرتیا په دې کې لیدل کیږي، چې دسپینو کرویاتو په ویشنه کې ډکروموزومودوه مرکزې ناسمی، راتلونکي نسل ته نه انتقال کیږي. نو له دې کبله سړی نه شی کولای، چې داورد مهال لپاره، دنوموړي کرنلاري څخه، دباوروربیالوژیکي ډوزیمتری په ډول، اغیزمنه گټه پورته کړي.

ډکروموزوموفلوریسینس تگلاره نن ورځ دورانگو نه دځان ساتنې په اړوند، تر ټولو اړینه او ارزښتناکه بیالوژیکي ډوزیمتری گڼل کیږي. داځکه چې بدن ته دوررسیدلو وړانگو انرژي ډوز، وروسته له ډیرو کالونوڅخه هم ټاکلی شي. دبیلگې په ډول، دچرنوبیل Chernobyl هستوي پېښې څخه لږڅه لس کاله وروسته هم داوکراین په هیواد کې، د نوموړي کرنلاري څخه په لوره کچه و اخیستل شوه. ډکروموزوموفلوریسینس په تگلاره کې هغه کروموزومونه، چې د وړانگو د ناوړه اغیزو په پایله کې ورته زیان رسیدلی وي اودکروموزوم یوه برخه یې بایللې وي، خوبیا بیرته د یوه بل کروموزوم سره یوکیمیایي مرکب جوړکړی وي، کار اخیستل کیږي (Translocation). نوکله چې دغه ناسم کروموزوم نه په یوه داسې ماده ولړل شي، چې دفلوریسینس رنګ اوخاصیت پیدا کړي fluorescence، نودرڼا شوو کروموزومو رنګ د هغو کروموزومو په پرتله، چې نوموړي ناسمي پکې نه وي پیدا شوي، شکاره توپیرښيي. هر څومره چې د فلوریسینس کچه زیاته وي، هغومره ډیر د ترانسلوکیشن موتیشن هم ډیر وي، او دهغې سره سم دورانگو انرژي ډوز هم زیاته ده. په دې هکله یو لړ معیاري او ستاندارد منحنی گان اندازه شوي دي، چې دهغوی له مخې بدن ته دوررسیدلي انرژي ډوز کچه ډیر کاله وروسته هم ټاکل کیدای شي. داځکه چې د کروموزوموډبې ځایه کیدلوناسمي (Translocation)، د سپینو کرویاتو دویښنې څخه وروسته، راتلونکو نسلونوته هم انتقال کیږي



د بيالوژيکي ډوزيمټري پخلى د يو لړ احسايوي شميرنوپه بنسټ تر سره شوى دى چې په لاندې ډول بيان کيږي.

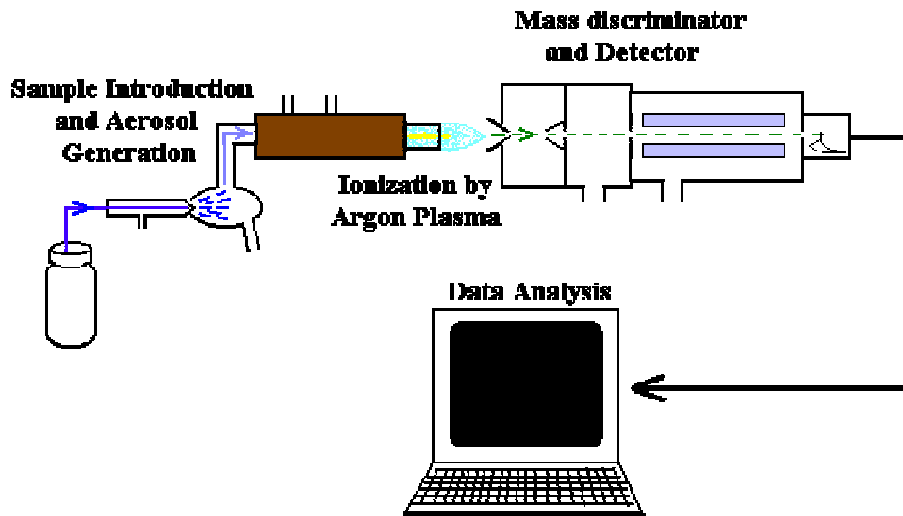
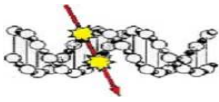
- د اکسريز عکسونو اخیستلو په کړنلاره کې د سرطان ناروغيو اضافي شميرنه
- په جاپان باندې داتوم بم غورځونې څخه وروسته هغه څوک چې ژوندي پاتې شول او بيا د سرطان په ناروغۍ اخته شول.
- د نړۍ په هغو سيمو کې چې دطبيعي وراگونرژي ډوزکچه ډيره لوړه ده. د بېلگه په ډول لکه د هندوستان کيرالا (Kerala) په ولايت کې د طبيعي وړانگوکچه لږڅه پنځوس ملي سيورت (50 mSv) په يوه کال کې اندازه شوي ده. نوموړې قيمت د عام وگړو دلوړ لېمټ څخه پنځوس ځله ډيره ده.

### دریم: د پلازما کتلې شپکټروسکوپي (Plasma mass spectroscopy)

په ۱۲۳ شکل کې يوه فزيکي اوسنئ آله بنودل شوې ده چې د انډکټيو کپلډ پلازما ماس سپيکټروسکوپي (Inductively coupled plasma mass spectroscopy = ICP-MS) په نامه سره ياديږي. دنوموړې الې وړتيا د گاما شپکټرومټري په پرتله داده چې په يوه بيالوژيکي نمونه کې، د راډيو اکتيو او نه راډيو اکتيو ايزوټوپونو په پيژندلو او دهغوي د کچې په اندازه کولو کې يوه بې سارې کړنلاره تشکيلوي.

نن ورځ په نړيواله کچه دنوموړې کړنلارې څخه په يوه طبي نمونه لکه وينه (Blood)، ميتيا زى (urine) او غړوکي ډيورانيوم دوه سوه اته ډيرش ( $U^{238}$ ) او يورانيم دوه سوه پينځه ډيرش ( $U^{235}$ ) ايزوټوپونو او همدارنگه نورو عناصرونو د اندازه کولو په موخه ورڅخه کار اخيستل کيږي. دا ځکه چې د کتلې سپيکټروسکوپي آله دنورو په پرتله، د يورانيم ايزوټوپونو په توپير پيژندلو (Resolution) کې، يوه بې سارې، دقيقه او حساسه کړنلاره تشکيلوي.

دنوموړې آلي بڼه والى په دې کې ليدل کيږي چې ديوې خوا په يوه وار سره ډير عناصرونه او ايزوټوپونه او دهغوى تناسب اندازه کولای شو، اود بلې خوا د څيرونکو بيالوژيکي او جيو فزيکي نمونو بڼه دغاز په شکل نه بلکه دمايع په شکل کې هم ټاکل کيداى شي. له دې کبله لټونکي عناصرونه په بخار نه شي بدلېدلای او اندازه کيږي. دنوموړې آلي داندازه کولو تر ټولو کوچنۍ يا نې ټيټ ليميټ (Lower Detection limit) په يو گرام نمونه کې، دبيلگي په ډول دسوديم Na-23 لپاره لږ څه پينځه پيکوگرام په يوه گرام ماده کې (5 pg/g) او حساسيت (Sensitivity) يې يوولس کونټس په يو پيکوگرام په يو گرام (11 counts/pg/g) ماده کې ثبوت شوى دى. د ICP-MS آله د لاندنيو برخو څخه جوړه ده.



۱۲۳- شکل: د کتلي شپکتروسکوپي (ICP-MS) د کارکولو بنسټيز بڼه(76)

- ◀ د سمپل (نموني) تيارول (Sample introduction)
- ◀ دسمپل ايونايژېشن (Sample ionization)
- ◀ دکتلي شپکتروسکوپي منځنۍ برخه (ICP-MS Interface)
- ◀ د کتلي شپکترومتر (Mass spectrometer)
- ◀ ددېکتور (Detector)
- ◀ دارقاموکمپيوټري تحليل (Data analysis)

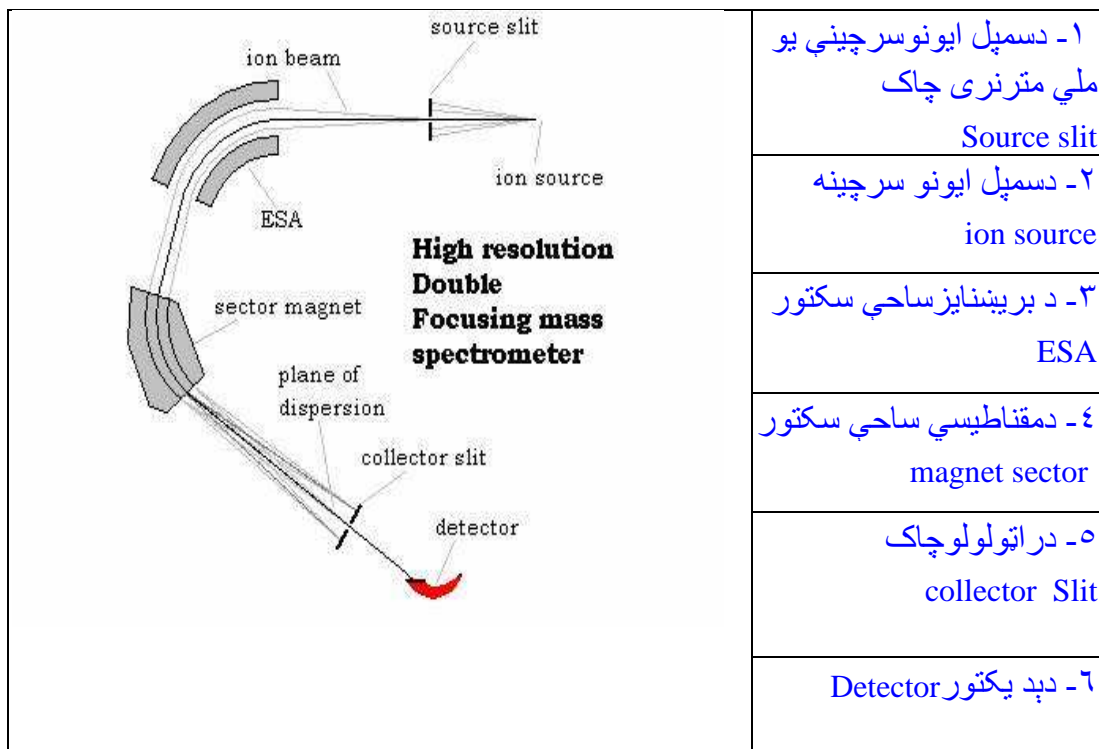
### دکتلي شپکتروسکوپي دکارکولوکړنلاره (ICP-MS Operating principles)

په ۱۲۴ شکل کې بنودل شوي ده چې په يوه لوبني کې د مایع سمپل (نمونه) د يوې ځانگړې آلې لکه نېبو لايڅز (Nebulizer) او د جامد سمپل د ليزر (Laser) په مرسته سره په بخار او غاز باندې بدلېږي، چې دغه ډول غازد ايروزول (Aerosol) په نامه سره يادېږي. د سمپل غاز بيا سم سيخ د ارگون پلازما سرچينې (Argon plasma source) ته ورننوځي چې هلته د سمپل اټومونه د ډير لوړتودوخي له کبله په ايونو اوږي. د ارگون غاز په چاپير کې يو بريښنايز گوتک (Coil) تاوشوي دی چې دراديو فريکونس يوه جنراتور سره تړلې دی. دجنراتورڅخه داسې څپې راوځي چې څلويښت مېگا هرش (Radiofrequency = 40 MHZ) راديو فريکونس لري. نوموړي فريکونس دبريښنايز گوتک په مرسته سره چې د اندکسين پر نسپ په بنسټ (Inductively coupled) کارکوي، الکترو مقناطيسي انرژي دارگون غازسرچينې ته انتقال کوي. په پايله کې دارگون غاز تو دوخی د کلويں لږ څه اوه زره درجي (7000 ° K) ته پورته ځي چې دارگون ټول اټومونه په ايونو بدلېږي او په دې ډول دارگون غاز پلازما سرچينه لاس ته راځي.

➔ يو غاز چې ټول خنثي اټومونه يې په ايونو اوږول شوي وي، د همغه غاز پلازما (plasma) په نامه سره يادېږي.



کله چې د سمپل ټول اتومونه په ایونو او بېنټل نوییا وروسته د کتلي شپکتروسکوپي منځنی برخي ته د یوه کوچني سوري له لاری، چې قطري لږ څه یو ملي متر دی ورننوځي. په دې ځای کې د ځانگړو پمپونو په مرسته سره په ډیره لوره کچه تشیا (Vacuum) منځ ته راځي، چې قیمت یې داتموسفیر فشار لږ څه د یوه تورسل زرمه برخه ( $1 \times 10^{-5}$  torr) تشکیلوي. همدا سبب (لامل) دی چې د سمپل ایونونه په ډیر لوړ سرعت سره د منځنی برخي څخه د کتلي شپکترومتر (Mass spectrometer) تر ټولومهمي (اړیني) برخي ته ورننوځي چې په ۱۲۴- شکل کې ښودل شوی دی.



۱۲۴- شکل: د کتلي دوه گون فوکس کونکي کتلي شپکترومتر آله، چې د مقناطیسي او بریښنا ییز ساحودوه برخو یاسکترونو (Sector) څخه جوړه ده.

د سمپل مثبت چارج شوو ایونو جریان لومړی بریښنا ییز ساحي (ESA) او بیا ورپسې د مقناطیسي ساحي په برخو magnet sector کې، چې دواړه دلته لکه د عدسیو (Lenses) په ډول دنده تر سره کوي، د کتلي شپکترومتر په راتولونکي چاک (Collector slit) کې فوکس کیږي. د کتلي شپکترومتر په اړخنی برخه کې د سمپل مثبت چارج شوو ایونو جریان د یوه ځانگړي ډډ یکتور په مرسته سره چې د چنلترون (Channeltron electron multiplier) په نامه سره یادېږي، اندازه کیږي.

د کتلي شپکتروسکوپي د موندلو تیټ لیمیت (حد) (Detection limit) دیوترلیون (Trillion) یوه برخه یانې لس په طاقت د منفي دوولس تشکیلوي ( $1 \times 10^{-12}$  Parts per trillion = ppt).



د پام وړ: هغه مواد چې په چاپېریال کې په ډیره کمه کچه پیدا کېږي نو د غلظت (Concentration) لپاره لاندني کمیتونه په کارول کېږي.

یوه برخه دیوملیون (1ppm = 1 parts per million) دا مانا ورکوي چې د بېلگه په ډول که یوگرام (1gramm) ماده لکه یوگرام بوره په یو تن (Tonn= 1 000 000 gramm) محلول لکه اوبو کې حل کړو، نوپه اوبوکې د بورې غلظت یوه برخه یانې یوگرام په یو ملیون ګرام اوبوکې تشکیلوي. په همدې ډول لیکلای شو چې: یوه برخه په بیلین (1ppb = 1 parts per billion) او یوه برخه په تریلیون (1 ppt = 1 parts per trillion) .

1 kilogram (kg) = 1 million milligrams (mg)	یو کیلوگرام = یو ملیون ملي ګرام
1 mg/kg = 1 part per million	نو لرو: یو ملي ګرام تقسیم په کیلوگرام = یوه برخه په ملیون

نو لیکلای شو چې :

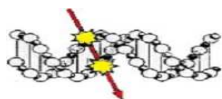
1ppm = 1 part per million = 0,0001% = 1 mg/kg	یوملیونمه برخه
1ppb = 1 parts per billion = 0,0000001% = 1 micro g/kg (Mikrogramm per kg)	یوبیلیونمه برخه
1ppt = 1 parts per trillion = 0,0000000001 = 1 ng/kg (Nanogramm per kg)	یو تریلیونمه برخه

څرنگه چې د یو لیتر (1 l = 1 Liter) اوبو وزن د یو کیلوگرام سره برابر دی نو لیکلای شو چې:

1 mg/l = 1 part per million	یوملي ګرام تقسیم په لیتر = یوه برخه په ملیون
1 ug/l = 1 part per billion	یو مایکروګرام تقسیم په لیتر = یوه برخه په بیلین

په ۴۳ جدول کې دویني یوه نمونه (Blood sample) د کتلې شپکترومتر په مرسته سره تحلیل شوي ده. په دغه نمونه کې یوازې هغه عنصرونه اندازه شوي دي چې په وینه کې په ډیره ټیټه کچه پیدا کېږي (Trace elements). دنوموړي جدول څخه څرګندېږي چې دویني په یوه ملي لیتر نمونه کې د یورانیم ( $U^{238}$ ) عنصر کچه لږ څه صفر عشریه دوه نانو ګرام، یانې دیوه ګرام یوپر ملیار دمه برخه ( $ng = 10^{-9}g$ ) قیمت لري. په دغه نمونه کې تر ټولو عنصر ولور په برخه د جست عنصر (Zinc = Zn) تشکیلوي چې قیمت یې لږ څه پینځه نره نانو ګرام په یوه ملي لیتر وینه کې اندازه شوی دی.

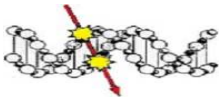




عنصر	په يوه ملي ليټر ml وينه کې د عنصر اندازه شوي قيمت په واحد د Nanogram = ng = 10 <sup>-9</sup> g نانوگرام	
Element	Certified range ng/mL	Measured Value ng/mL
<sup>9</sup> Be	5.4–6.4	5.2 ± 0.4
<sup>27</sup> Al	49.0–68.8	50 ± 3
<sup>51</sup> V	4.0–4.6	3.8 ± 0.3
<sup>52</sup> Cr	5.6–6.4	5.5 ± 0.07
<sup>55</sup> Mn	12.0–14.6	12.2 ± 0.2
<sup>56</sup> Fe*	423–447	412 ± 4
<sup>59</sup> Co	5.7–6.5	5.60 ± 0.01
<sup>60</sup> Ni	4.7–5.9	5.2 ± 1
<sup>63</sup> Cu	637–695	607 ± 11
<sup>66</sup> Zn	5109–5323	4830 ± 55
<sup>68</sup> Zn	5109–5323	4840 ± 66
<sup>75</sup> As	11.9–14.5	11.4 ± 0.2
<sup>80</sup> Se	113–133	109 ± 3
<sup>77</sup> Se	113–133	108 ± 5
<sup>78</sup> Se	113–133	105 ± 3
<sup>82</sup> Se	113–133	121 ± 2
<sup>111</sup> Cd	5.6–6.4	5.7 ± 0.2
<sup>114</sup> Cd	5.6–6.4	5.70 ± 0.06
<sup>137</sup> Ba	60.6–68.4	83 ± 2
<sup>138</sup> Ba	60.6–68.4	81.7 ± 0.7
<sup>135</sup> Ba	60.6–68.4	82 ± 1
<sup>205</sup> Tl	4.9–5.5	4.8 ± 0.09
Pb	372–414	392 ± 4
<sup>238</sup> U	0.176–0.184	0.170 ± 0.002

\*in µg/mL  
 Calibration in 1% IPA + 0.01% EDTA+0.01% TritonX  
 100 ppb Var-IS used as I/S sample 1:10 dilution corrected

۴۳- جدول: د کتلې شپکټرومتر (Varian 820-MS) په مرسته سره د وینې په یوه نمونه یانې سمپل (Blood sample) کې هغه عنصرونه اندازه شوي دي، چې په ډیره لږ کچه پیدا کېږي او له دې کبله ورته (Trace elements) ویل کېږي. (54)



پوښتنې (Questions) :

۱-۱۶ دکروموزوموفلوريسينس تگلاره دنوروبیالوژیکي ډوزیمتری په پرتله څه گټه لري؟

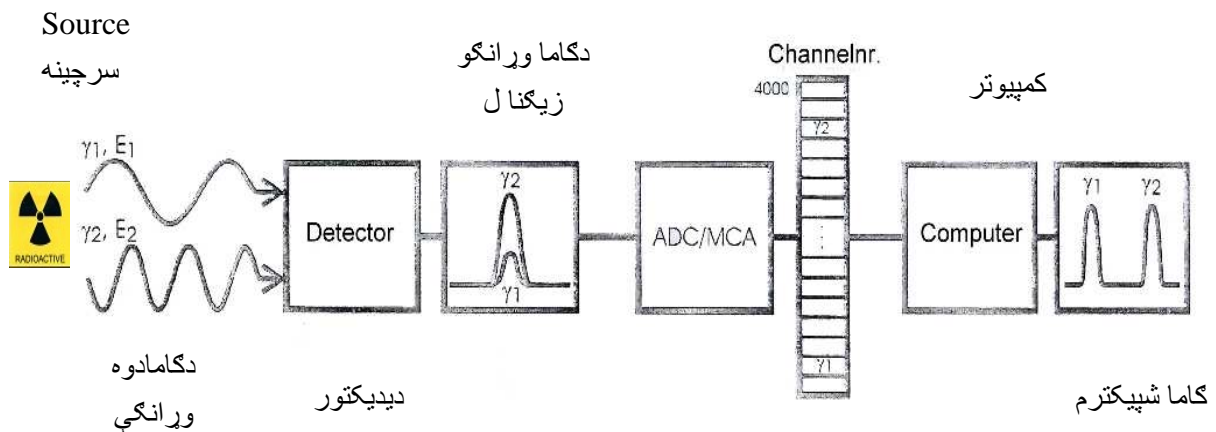
۲-۱۶ یو پی پی ایم 1ppm څه ما نا ورکوي؟

۳-۱۶ گاما شپیکترومتری څه ډول کرنلاره ده؟

۴-۱۶ د اندکتیو کپلډ پلازما کتلې شپیکترومتر څه ډول فزیکي اله ده؟

۵-۱۶ بیالوژیکي ډوزیمتری څه ډول کارکوي؟

۶-۱۶ دیوی کوبالټ شپینه Co-60 سرچینې څخه دگاما دوه وړانگې  $\gamma_1$  او  $\gamma_2$  خپر یري اودیوه گاما شپیکترومتری آلی په مرسته سره چې په لاندې شکل کې شول شوي ده اندازه کیري. دنوموړې آلی د کارکولو کرنلاره تشریح کړی او دنوکلید جدول په مرسته سره چې د کتاب په اخیر کې مل شوی دی، د نوموړو وړانگوانرژي وټاکي؟



انالوگ ډیجیټال اړوونکی  
اودیر چینل تحلیلوونکی



## اولسم څپرکی

### د چاپېریال رادیواکتیویټي څارنه

### (Environmental Radioactivity monitoring)

#### سرېزه

چرنوبیل (Tschornobyl) د اکرین (Ukrain) هیواد یو کوچنی ښار دی چې هلته شل کاله پخوا، یانې داپریل میاشتې په پینځه ویننمه نیټه ۱۹۸۶ م کال د بڼې په یوه نیمه بجه د چرنوبیل د څلورم بلاک هستوي بټی د مسلکي کارکوونکو د ناسم چلن په پایله کې و چاودله، اود هستوي بټی په منځ کې د تودوخي درجه دومه پورته ولاړه، چې د هستوي بټی سروونکي اوبه په بخار واوښتې، او د هغې سره سم د سونگ هستوي مواد ویلي شوه. په دې ترڅ کې داوبو بخار فشار تر سل اتموسفیر (Atmosphere) نه هم پورته ولاړ شه، چې په پایله کې د هستوي بټی د سونگ لږ څه ټول رادیو اکتیف مواد چاپېریال ته وښیندل شوه. نوموړې هستوي ناوړه پېښه د اټومي انرژي په ټکنالوژي او پېښ لیک کې ځکه یوه بې سارې غمیزه گڼل کیږي، چې دنړۍ هر گوټ ته د نوموړې هستوي بټی رادیو اکتیو مواد د باد په واسطه ولیردول شوه. دغو رادیو اکتیو مواد و، دنړۍ په هر ځای کې لا تر اوسه هم د انسانانو روغتیا د خطر سره مخامخ کړې ده.

دچرنوبیل هستوي پېښې څخه وروسته دنړۍ په لږڅه ټولو هیوادونو کې په رادیو اکتیو موادو د چاپېریال ککړتوب اندازه کول سمدلاسه پیل شوه. هغه آله چې نن ورځ په نړیواله کچه د چاپېریال اکتیویټي د اندازه کولو په موخه ور څخه کار اخیستل کیږي، دخوځیدونکي گاما شپکترو متر په نامه سره یادیږي. په ۱۲۵ شکل کې د گاما شپکترومتر یو ګرځنده لابراتور ښودل شوی دی، چې د یوه هیواد په مختلفو سیمو کې شپه او ورځ یانې د څلرویشته ساعتونو په موده کې د چاپېریال رادیو اکتیویټي اندازه کوي اود ایزوتوپو ترکیب تر څارني لاندې نیسي.

د بېلګه په ډول د ۱۹۸۶ م کال څخه را پدې خوا د جرمني هیواد بایرن (Bayern) په ولایت کې په سیزیم (Caesium) رادیو اکتیو ایزوتوپ باندې د چاپېریال ککړتوب کچه په ۱۲۵ شکل کې ښودل شوي ده، چې د نوموړي آلي په مرسته سره اندازه شوی دی.

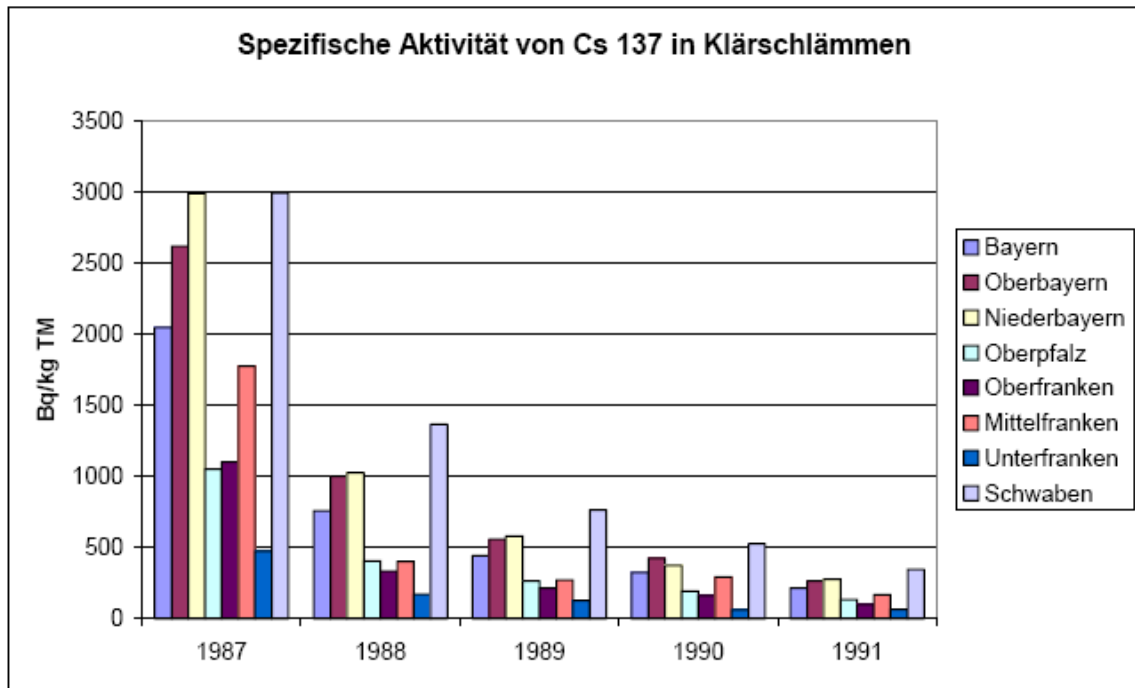


Abb. 6: Zeitliche Entwicklung des Rückganges der bayernweiten durchschnittlichen Cs 137-Kontamination in Klärschlamm im Zeitraum von 1987 bis 1991.

۱۲۵- شکل: د ۱۹۸۷ م کال څخه تر ۱۹۹۱ م کال پورې دجرمني بايرن (Bayern) ولايت په چاپېريال کې دسيزيم (Caesium-137) اکتیویتي بنودل شوي ده. دگراف څخه څرگنديږي چې د چرنوبيل هستوي بتي د چاودنې په کال کې، د سيزيم مخصوصه اکتیویتي ترټولو جگ قيمت يانې لږڅه درې ذره بېکاريل په يوه کيلو گرام (3000 Bq/Kg) وچو موادو کې اندازه شوي دي. نوموړي اکتیویتي بيا د هر يوه کال په تيريدلو سره کمښت مومي. په داسې حال کې چې د بايرن غرنیو سيمو په ځینونباتي موادو، خو په تيره بيا لکه په يوه کيلوگرام مرخيريو (Fungus) کې د اکتیویتي کچه شل کاله د چرنوبيل هستوي پيښې څخه وروسته هم تر شلو زرو بیکاريل (20 000 Bq/Kg) پورې رسيري. دا ځکه چې د سيزيم د تجزيې نيمايي عمر لږ څه دیرش کاله دی نو له دې کبله به دنوموړي ايزوتوپ ر اديو کتیویتي تر سلگونو کالو پورې نور هم شتون ولري (29).

د جرمني هیواد د وړانگوڅخه د ساتنې مقررات (Radiation Protection Regulations) په خوراکي موادو کې د منلو وړ لوړ اکتیویتي لیمت درې سوه بېکاريل په يوه کيلو گرام (300 Bq/Kg) وچو موادو کې ټاکلي دي. همدا سبب (لامل) دی چې په راديو اکتیو عنصر وکړ شوي خوراکي موادو لکه مرخيري، د غرځني غوښي، د غرني خرس غوښي په خرڅولو باندې لا تر اوسه هم بندیز لگول شوي دي.

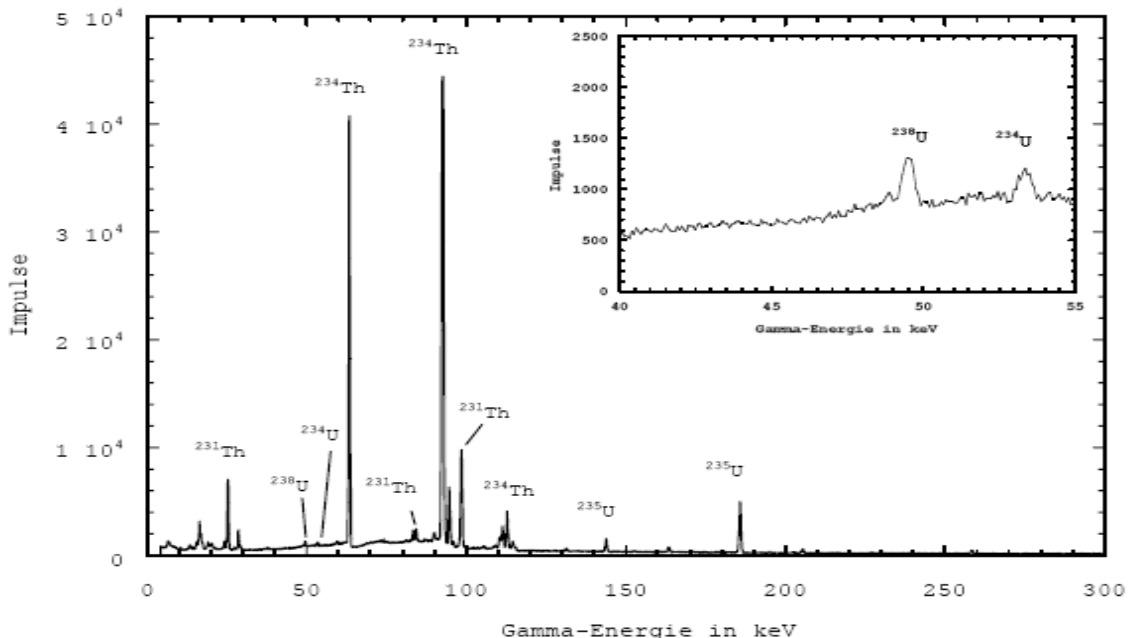
نړيوال نامتواو منل شوي کميسيونونه لکه د روغتيا نړيوال کميسيون (WHO) داتومي انرژي کميسيون (IAEA) او دورانگو نه دځان ساتنې نړيوال کميسيون (ICRP) د راديو اکتیو موادو څخه دنړۍ اتموسفير پاک ساتل او څارل د هر يوه هیواد حکومت ملي او نړيوال مسؤليت گڼي .



په ۱۹۵۹م کال کې دنړيوال اتومي انرژۍ ټولني (IAEA) او همدارنگه داروپا يي هيوادونو ترمنځ په نړيواله کچه يو تړون لاسليک شو (EUROATOM) چې ديوې خوا د هستوي انرژي څخه دسولې په موخه لکه صنعت، طبابت، کرهڼه او نورو برخو کې دگټې اخيستلو تگلارې بيان شوي دي، او دبلې خوا دورانگو دخطر څخه دځان ساتنې په موخه بنسټيز کړنلارې (Basic Safety Standards) په گوته شوي دي. دبيلگې په ډول داټوم قانون (1 Euro-Atom §) په لومړي پاراگراف څلورمه ماده کې ليکل شوي دي چې (59):

دنړۍ هر حکومت ملي او نړيواله دنده گڼل کيږي چې دخپل عام اولس ژوند، روغتيا او د چاپيريال ټول شيان لکه هوا، ځمکه، اوبه، څاروي، دکرهڼې سيمي، اقليم، ځنگلونه، نباتات او ژوندي اورگانيزم د ايوناييز کونکو وړانگو د خطر او زيان څخه څومره چې امکان ولري خوندي وساتي.

دچاپيريال ساتنې په موخه ددې سپارښتنه هم کوي چې د اعتبار وړ کړنلارو او آلو لکه گاماشيکټرومټري، د پلازما کتلې شيکټرومټري اونورومل شوو آلو په مرسته سره په راديو اکتیو موادو د چاپيريال ککړتوب کچه، تل وڅاري او د خطر په وخت کې نوموړو نړيوالو سازمانونو ته سمدلاسه خبر ورکړي.



۱۲۵- الف: دغريب شوي يورانيم (Depleted uranium) يوې سرگولې گاما شيپکټرم بنودل شوی دی چې د پخوانی یوگوسلاویا Kosovo په سیمه کې پیداشوي اودجرمني پوهانو یوې دولتي ډلې له خوا اندازه شوی دی. په نوموړي شکل کې دیورانیم U235;U238;U234 ایزوتوپونه اوپه تجزیه کې نور پیدا شوي ایزوتوپونه لکه توریم Th231;Th234 انرژي کرښې لیدل کيږ(92) .

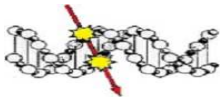
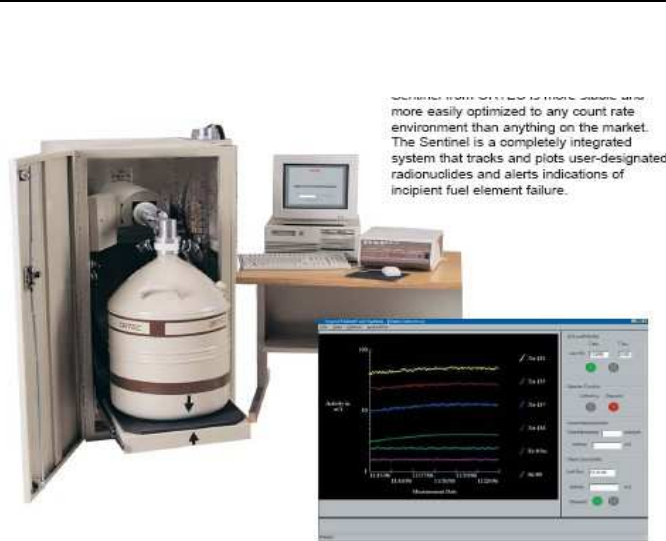
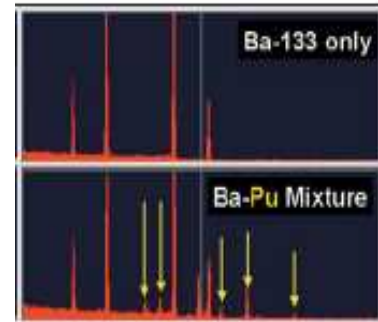


Abb. 4.1.4: Gamma-Spektrum einer untersuchten DU-Teilprobe für die Multi-Group-Analysis for Uranium (MGAU). Ausgewertet werden von der MGAU-Software im Wesentlichen Gamma- und Röntgen-Linien der U-Isotope und ihrer Töchter in einem Bereich von 83 keV bis 130 keV.



د چاپېریال ساتنې په موخه د گاما شپکترومتري یو موبایل یا ګرځنده لابراتوار لیدل کيږي چې په رادیو اکتیو موادو د چاپېریال اکتیویټي دڅلرویشتم ساعتونوپه موده کې اندازه کولای شي (57).

دباریم Ba او پلوتونیم Pu انرژي شپکترم کې نوموړي عنصرونه د یوبل څخه جلا پیژندل کیدلای شي (54)



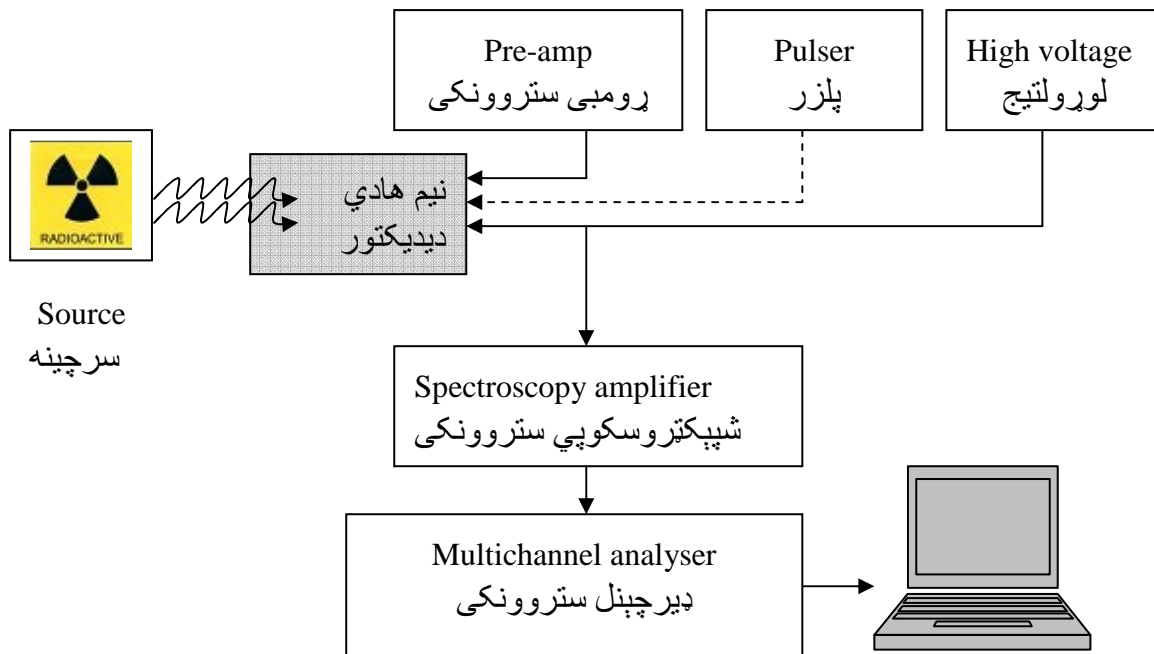
د چاپېریال اکتیویټي اندازه کولو اود رادیو اکتیو ایزوټوپو د پیژندلویوه بله موډرن ګرځنده (موبایل) نیم هادي گاما شپکترومتري آله چې د لاندنیو برخو څخه جوړه شوي ده لیدل کيږي .

- ★ دنیم هادی دېډکتور HP-GE
- ★ دزیگنال ستروونکی Ampl.
- ★ دډیرکانال تحلیلوونکی MCA
- ★ کمپیوټري سیستم اوشپکترم
- ★ یوبل کمپیوټرچي په لیري واټن کې موقعیت لري او زیگنالونه ورته استوي.

دگاما شپکترومتري دوه موبایل لابراتوارونه (54)



- دگاما شپیکترومتری او توماتیک سیستم په مرسته سره د هیوادپه مختلفو سیمو کې د چاپیریال رادیواکتیویټي د څلرویشته ساعتونو په موده کې څارنه کیدلای شي.
- که په گاونډیو هیوادونو کې کومه هستوي پېښه وښي د بېلگه په ډول که یوه هستوي ازموینه تر سره شي او په پایله کې د چاپیریال رادیواکتیویټي دنورمال کچې نه پورته ولاړه شي نودغه پېښه سمدلاسه پیژندل کیدای شي.
- که چیرته د چاپیریال رادیو اکتیویټي دخپل ټا کلي لیمیت څخه واورې نوپه او تو ماتیک ډول سره یوه مرکزي کمپیوتر ته دخطر خبر ورکول کیري.
- که چیرته په گاونډیو هیوادونو کې یوه هستوي بټی وچوي، نوپه پایله کې د کسینون (Xenon) رادیو اکتیونجیب غاز چاپیریال ته خپریري. څرنگه چې نوموړی غاز یوازي د یورانیم دوه سوه پینځه دیرش  $U^{235}$  په چاودنه کې منځ ته راځي نودا مانا ورکوي چې یوه هستوي پېښه منځ ته راغلي ده. په داسې یوه ناوړه حالت کې سمدلاسه عام وکړي خبریدلای شي تر څو ځانونه دورانگو دخطر څخه خوندي وساتي.
- په چاپیریال کې دطبیعي رادیونوکلیدورادیواکتیویټي هم اندازې کیدلای شي. د بېلگه په ډول لکه د یورانیم دوه سوه اته دیرش سلسله (U-238)، دیورانیم دوه سوه پینځه دیرش سلسله (U-235)، دپوتاشیم څلویښت سلسله Kalium-40، اود توریم دوه سوه دیرش سلسله (Thorium – 232) اوبرسیره پر دې هغه عنصرونه چې دنوموړو سلسلو په تجزیه کې منځ ته راځي هم اندازې کیدلای شي.



۱۲۶- الف شکل: دگاما شپیکترومتری آلي الکترونيکي جوړښت بڼه ښودل شوی ده

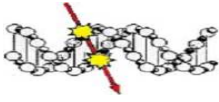


۱۲۷- شکل: دهستوي وړانګولکه الفا ، بېتا او ګاما وړانګو داندازه کولو اود هغوی دانرژي دټاکلو په موخه ځيني تخنیکي موبایل آلی بنودل شوي دي IAEA (6) .

### پوښتنې (Questions) :

- ۱-۱۷ په ۱۹۸۶ م کال اود اکراین په هیواد کې دچرنوبیل هستوي پېښه ولې منځ ته راغله؟
- ۲-۱۷ دچرنوبیل هستوي پېښې څخه اوس لږڅه شل کاله تیر شوي دي خو بیا هم دچاپیریال خوراکي شیان په رادیو اکتیو موادو کې دي. ددغومواد په یوه کیلو ګرام کې داکتیویټي لوړه کچه همدا اوس څومره اندازه شوي ده؟
- ۳-۱۷ که چیرته په چاپیریال کې د ګسینون نجیبه Xenon رادیو اکتیو ګاز اندازه شي نو دغه ډول ککړتو مورته څه ثبوت کوي اومالومات راکوي؟
- ۴-۱۷ هغه کړنلاره چې په رادیو اکتیو موادو دچاپیریال ککړتیا اود ایزوتوپو تشخیص کولای شي څه نومېږي اودکومو برخو نه جوړه ده؟





## یوولسمه برخه

### اتلسم څپرکی

#### د سرطان ناروغي (Cancer disease)

##### سریزه

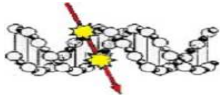
د سرطان ناروغي دېرش په ژوندانه کې تر ټولو پخوانی پیژندل شوی ناروغي ده چې لږڅه یونیم زر کاله دمخه دمصدر درمل پوهني اوناروغي پیژندنې په طبي اثاروکې راغلي ده. ځینې روایتونه وايي چې پخپله دویم رامزیس (Ramses II) د فرعونیانویو پاچا، لږ څه درئ سوه کاله دمیلاد نه دمخه ددهوکو سرطان په ناروغي مرشوی دی. په هغه وخت کې دنوموړې ناروغي درملنه دیوه عنصر چې د ارزبن (Arsen) په نامه سره یادیري تر سره کیده. ترنونسې پیړۍ پورې ارزبن دسرطان ناروغي ددرملني لپاره یوازنی پیژندل شوی دوايي گڼل کیده. د سرطان ناروغي په طبي اثاروکې د **کارسینوم (Carcinom)** په نامه سره یادیري.

داسې اټکل کیري چې کارسینوم یوه یونانی کلمه وي داځکه چې پینځه سوه کاله دمیلاد نه دمخه د یونان درمل پوه هیپوکراتس (Hippokrates) دپوستکې سرطان ناروغي لپاره په کار اچولی دی. دسرطان کلمه دبدن دیوه غړي سره سم یوځای کارول کیري.

##### دبېلگه په ډول:

دسري دپروستاتا غدې سرطان (Prostata cancer)، دبنځو دتیو سرطان (Breast cancer)، د معدي سرطان (Stomach cancer)، درحم (زیلانځي) سرطان (Uterus carcinom)، ددهوکې سرطان (Bone cancer) او نور.

دسرطان ناروغي یوه خطرناکه ناروغي ده چې په لومړي پړاو کې دیوې نیمگړې یانې موتېشن شوي حجرې څخه پیل کیري، اود وخت په تیریدلو سره دبدن دهمغه ځای نسجونو حجم یوه ناڅا په غټید لو پیل کوي او بی له کنتروله پرسپړي. د بیلگې په توگه په امریکا او لویدیزه نړۍ کې پینځه ویشته په سلوکې 25% وگړي یانې دعام ولس هرڅلورم تن د سرطان په یو ډول ناروغي اخته او یا مړ کیري. تر نن ورځ پورې دنوموړې ناروغي رېښتینی علت پوره څرگند نه دی، خود بدن هغه برخي چې د سرطان په ناروغي اخته شوي وي، د نورمال حجروپه پرتله مورفولوژي، پاتولوژي، جېنېټیک، هیستولوژي او په هارمونواوریسیپټورونو (Receptors) کې هر اړخیز بدلون ښيي.



د بیلګې په ډول یونامتو پروتین یا ریسپیتورچې د تیوسرطان په ناروغونځو کې پیژندل شوي دي، اچ ای ار HER2 ریسپیتور په نامه سره یادېږي.

### اچ ای ار ریسپیتور (Human epidermal growth factor receptor 2 = HER2)

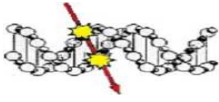
نوموړی ریسپیتور د یوې نورمال حجرې په باندنی سطحه کې پروت وي او ددغه ځای څخه زیګنالونه (signals) د حجرې منځ او د حجرې هستې ته استوي. دغه زیګنالونه د حجرې د ډیرښت کنترول په غاړه لري چې د ستروونکي فکتور (growth factor) سره تړاو لري. د یوې عادي او روغې حجرې په باندنی سطحه کې نسبتاً لږ شمیر HER2 ریسپیترونه موجودوي. په داسې حال کې چې د یوې سرطاني حجرې په باندنی سطحه کې دنوموړو ریسپیتورونو شمیر د روغې حجرې په پرتله دمالیکولار بیالوژي دڅیړنو او تجربوله مخې په وینه کې ډیر لیدل کېږي. دا په دې مانا چې نوموړي ریسپیترونه په یوه سرطاني حجره (ژونکه) کې گڼ شمیر زیګنالونه د حجرې هستې ته استوي او په پایله کې دغه حجره (ژونکه) خپل ویشتب کړنلاره گړندی کوي او د اړتیا نه ډیرې حجرې تولیدوي. په همدې ډول سره ددغو نسجونو نه کنترول کیدونکي او ډیر زرستریدونکي پړسوب منځ ته راځي. نن ورځ په ډاگه شوي ده چې ډیرش په سلو کې 30% هغه بنځې چې د تیوپه سرطان (Mamma carcinom) اخته وي دهغوی په وینه کې د HER2 ریسپیتور کچه لوړه ده.

**څه پام وړ:** هغه بنځې چې د تیوپه سرطان اخته وي او په وینه کې یې داچ ای ار ریسپیتور HER2 کچه ډیره وپیژندل شي نویوه ډیره اغیزمنه درملنه یې د بدن ددفاعي موادو (Antibody) په مرسته سره تر سره کېږي چې د هرسیپتین (Herceptin) په نامه سره یادېږي.

که چېرې د سرطان ناروغی علاج (درملنه) وه نه شي، نود کانسرنسجونه په نورو شاوخوا روغو نسجونو کې ور ننوځي او یا داچې د بدن په نوروبرخو باندې فشار راولي. څرنګه چې دانسان په بدن کې د حجر ود ډولونو شمیر تر لږ څه دوه سوه پورې رسیږي، نو له دې کبله دوه سوه توپیر لرونکي سرطان ناروغی هم شته دي. د بېلګه په ډول څرنګه چې په سږي کې توپیر لرونکي حجرې شته دي نو کیدای شي چې په سږي کې هم مختلف ډوله سرطان پیدا شي.

څرنګه چې د سرطان ناروغی د یوې غیر نورمال ستریدونکي (abnormal growth) او په خپل سږي کنتروله ویشونکي حجرې څخه پیل کېږي او د بدن دهر یوه غړي لپاره توپیر لرونکي سرلیک لري، نودهغوي پړسوب سره سم د تشخیص په موخه په لاندې ډول کلینیکي اصطلاحونه ورته په کارېږي.

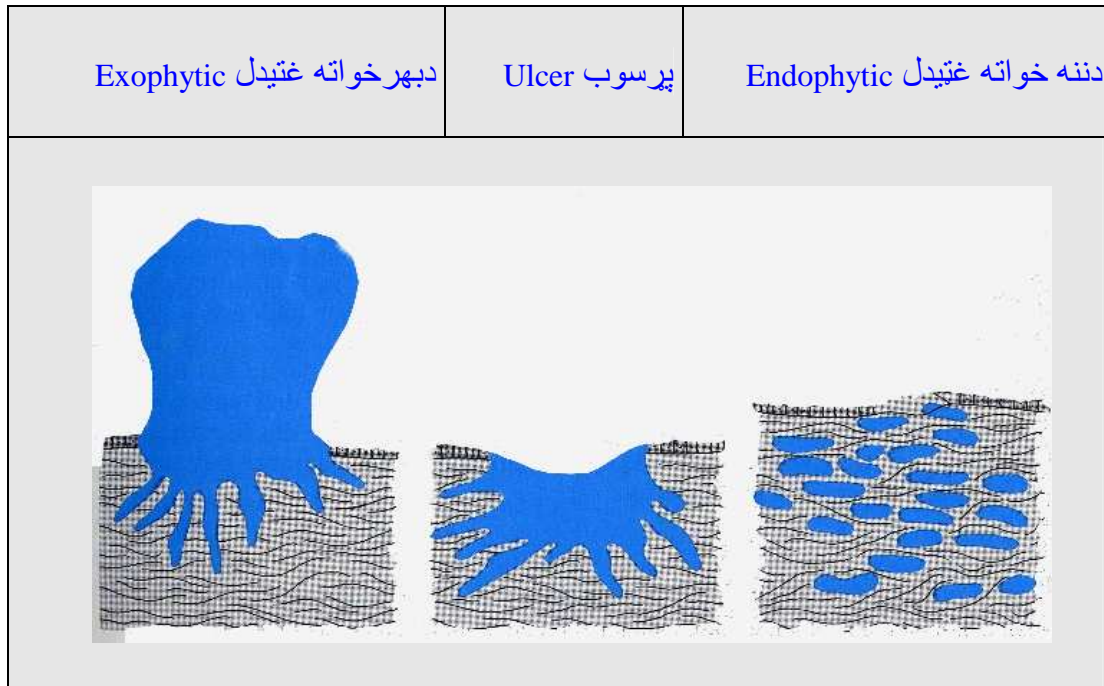
- نیو پلازیا (Neoplasia):** کله چې توپیر لرونکي نسجونه په غټیدلو او پړسوب پیل وکړي او په پایله کې هر از ناروغی لکه د سرطان ناروغی او یا غیر سرطاني ناروغی ورڅخه پیداشي
- کارسینوم (Carcinoma):** هغه خطرناک پړسوب ته ویل کېږي چې د اپیتیل حجرو څخه منځ ته راځي. دبیلګه په ډول لکه دپروستاتاکانسر، دتیوکانسر، دسږي کانسر او دغټو کولموکانسر
- لومفوما او لویکېمي (Lymphoma and Leucamia):** هغه خطرناک پړسوب ته ویل کېږي چې د وینې حجرو او د هډوکو حجرو څخه منځ ته راځي



- ✓ زارکوما (Sarcoma) : هغه خطرناک پړسوب ته ویل کیږي چې د نښلونکو حجرو (connective tissue) او دمپزونښمال حجرو (Mesenchymal cells) څخه منځ ته راځي.
- ✓ گلیوما (Glioma) : هغه خطرناک پړسوب ته ویل کیږي چې دماغزو گلیا حجرو (Glia cells) څخه منځ ته راځي.
- ✓ جرمینوما (Germinoma) : هغه خطرناک پړسوب ته ویل کیږي چې د جنسي غدو څخه منځ ته راځي. لکه تخمدان (Ovary) او د نارینه جنسي غده (بیضه) تیسټیکل (Testicle).

د سرطان هره یوه ناروغي کوم چې د وړانگو په واسطه منځ ته راغلي وي، د سړي د مرگ سبب (لامل) نه گرځي. د بېلگه په ډول د تایرایډ سرطان څخه په سل کی لس تنه مړه کیږي. د چر نوپیل هستوي بټی په پښه کې د چا پیریال یوازي یو په سل کې کوچنیان او تنکي ځوانان د تایرایډ په سرطان مړه شول. همدارنگه د سښي سرطان څخه پنځوس په سل کې او د پوستکي سرطان څخه یو په سل کې د مرگ سره مخامخ کیږي.

څرنگه چې دنوموړې ناروغۍ بڼه د سرطان یا نې چنگاش بڼې ته ډیره ورته ښکاري، نو داسې اټکل کیږي چې د دې کبله ورته د سرطان ناروغي نوم ورکړ شوی دی. د بېلگه په ډول په ۱۲۸ شکل کې د پوستکي سرطان هر اړخیز ډولونه ښودل شوي دي چې د چنگاش بڼې ته ډیر ورته والی لري.



۱۲۸ - شکل: د پوستکي سرطان ناروغيو د غټید لوهر اړخيزې کلينيکي بڼې (9).



### د سرطان ناروغی تعریف (Cancer definition)

د سرطان کلمه یوه عمومي اصطلاح ده او هر ډول ناوره پروسوب (Tumor) ته ویل کیږي چې دروغتیا په تراوخطرولري او د بدن یوه غړي د ناروغی سبب (لامل) وگرځي. د سرطان حجري په خپل سر او په کنترول نه لرونکي ډول ډیریري چې د هغوی مخ نیوی ډیر گران او یا کله نا شونی تمامیري. د سرطان ناروغی یو واحد ډوله بڼه نه لري بلکه نن ورځ د نوموړې ناروغی تر سلو نه زیات ډولونه پیژندل شوي دي. د بېلگه په ډول لکه د پروستاتا سرطان، د معدې سرطان، د تیوسرطان، د سږي سرطان او نور.

د نوموړو ناروغیو تر منځ ډیر تو پیرونه شته دي چې په لاندې ډول بیان کیږي:

- د سرطان ناروغی پېښلیک د یوه بل سره توپیر لري
- د سرطان ناروغی پرمختگ دیوه بل سره توپیر لري
- د سرطان ناروغی د درملني کړنلارې دیوه بل سره توپیر لري
- د سرطان ناروغی د درملني په تړاو توپیر لرونکی غبرگون ښيي

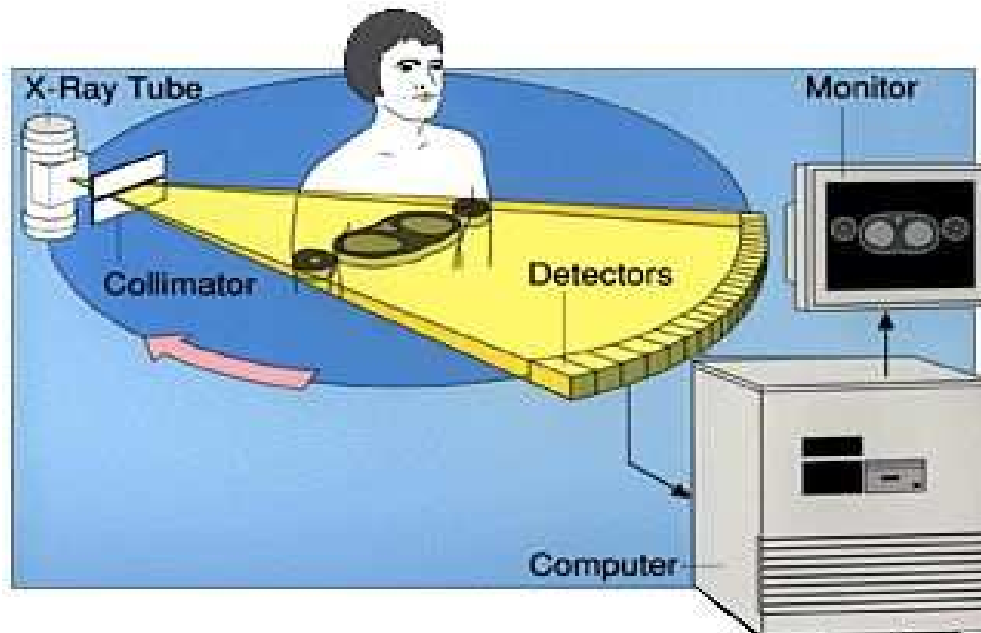
### د سرطان ناروغی د پیژندني (تشخیص) تخنیکي کړنلارې

د سرطان ناروغی د ځانگړو طبي آلو لکه کمپیوتر توموگراف Computer tomography ، دهستوي طب گاما کمره (Gamma camera) مقناطیسي ریزونانس توموگرافي (Magnetic Resonance tomography)، پوزیټرون امیزيون توموگراف (Positron Emmission Tomography) او د اګس وړانکو د عکس اخیستلو او یا په وینه کې د ځینو هارمونو، پروتینو او عنصرو د نورمال لیمیت څخه د بدلون په مرسته سره پیژندل کیدای شي.

### نومړی: کمپیوتر توموگرافي (Computer tomography = CT)

کمپیوتر توموگرافي (CT) په بدن کې دناروغیو د پیژندلو په موخه د عکس اخیستلو یوه خورا مهمه اوترتولو دقیقه کړنلاره ده، چې د یوه ځاگړي کمپیوتر په مرسته سره کارکوي. په نوموړې کړنلاره کې د بدن دننه غړودری بعده (Three dimensional) اکسریز عکسونه تر لاسه کیږي. ددې موخې لپاره ډاکسریز سرچینه په یوه ځانگړي اکسیال محور دناروغ په ساره سطحه راڅرخي اودوه بعده اکسریز عکسونه اخلي. دیوه کمپیوتر په مرسته سره دغه دوه بعده عکسونه په درې بعده اړول کیږي.

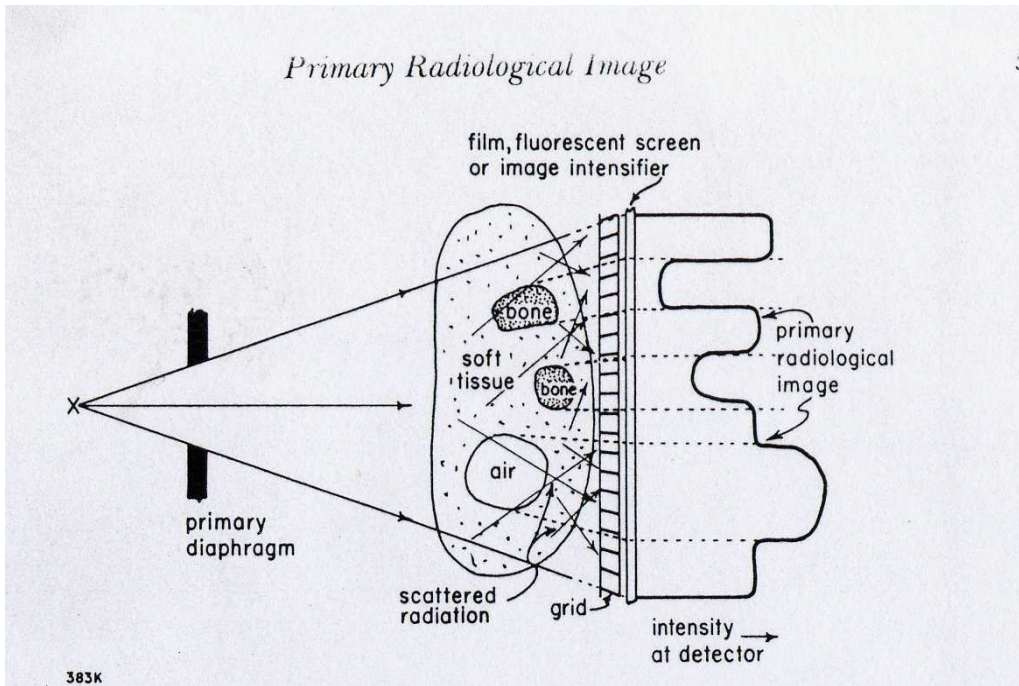
په ۱۲۹ شکل کې د نوموړې طبي آلي تخنیکي جوړښت ښودل شوی دی چې دلاندنیو برخونه جوړدی:



۱۲۹- شکل: کمپيوټر ټوموگرافي (Computer Tomography = CT) دنارو غيو پيژندلو په موخه يوه نامتو طبي آله ده چې ديولر دېډېکتورونو (detectors)، اکسريز سرچيني (X-Ray Tube)، يو کمپيوټر او يو مونيټور (Monitor) څخه جوړه ده. ټومو (tomos = slice) يوه يوناني کلمه ده چې ديوه شي په ساره پرې شوې ټوټې ته وايي او گراف (graphein = to write) د ليکلو مانا لري. [www.Imaginis.com](http://www.Imaginis.com) (75)

- ✓ **د اکسريز ټيوب (X-ray tube):** په نوموړې برخه کې ډاکسريز تو ليد کيږي. دنوموړو وړانگو څخه د ناروغيو په پيژندلو او هم د درمل په موخه کار اخيستل کيږي.
- ✓ **گڼ شمير ديدېکتورونه (electronic detectors):** الکترونيکي ديدېکتورونه چې په يوه ډايروي شکله څرخيدونکي فلزي چوکات باندې کلک تړل شوي دي او هغه وړانگې چې د ناروغ د بدن څخه تيريږي، اندازه کوي. په داسې حال کې چې پخوا به د ناروغيو د پيژندلو په موخه ډاکسريز فلم څخه کار اخيستل کيد، نن ورځ د فلم په ځای نيم هادي ديدېکتورونه په کارول کيږي،
- ✓ د کمپيوټر سيستم چې ددې ګټورونو انالوگ (Analog) بريښنايز زيګنالونه په ډيګيټال (Digital imaging) زيګنالونو اړوي اوله دې کبله د بدن اناتومي په هره يوه سطحه او درې بعدو عکسونو Three dimensional medical reconstruction بدلولاى شي. د بېلګه په ډول لکه د ساره سطحه Transversal plane د سر نه پښو خواته په اوږدو سطحه Longitudinal plane او دڅټ نه مخ خواته په اوږدو سطحه Sagittal plane اونور.

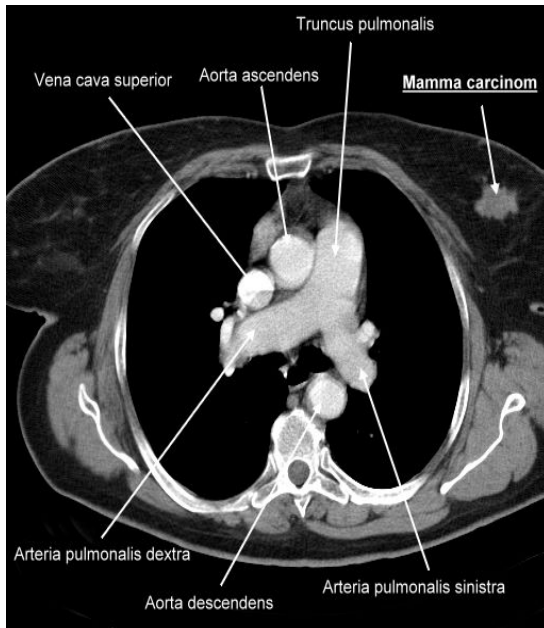
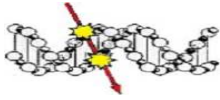
ډاکسريز ټيوب څخه سم سيخ دنوموړو وړانگو يو نری او فوکس شوی بڼل راوړي او دناروغ په بدن باندې لگيږي. څرنگه چې ډاکسريز وړانگې د بدن په هډوکو، وازده (Lipid) او غوښه کې په توپير سره جذب کيږي، نو له دې کبله د هغوي نسجونو اکسريز عکس هم ديوه او بل څخه توپير لري او پيژندل يې آسانه تماميږي. دا ځکه چې ډاکسريز غبرگون په بدن کې د عنصرونو اتومي نمبر (Atomic number) او کثافت سره تړاو لري او هغه فزيکي کړنلاره ټاکي، چې په څومره کچه وړانگې په بدن کې جذب او څومره تيري شي.



۱۳۰-شکل: کله چې داکسریزورانگی د عکس اخیستلو په موخه د بدن څخه تیریري، نو په هډوکو (Bone) کې نسبت د وازدي (Lepid) ، سږي، پاسته نسجونو (Soft tissue) او هوا (Air) په پرتله ډیر جذب کیري. دا ځکه چې د هډوکو کثافت د نورو نسجونو په پرتله لږڅه دوه ځله لوړدی. په بني اړخ کې داکسریزد شدت کمښت ښودل شوی دی چې د یوه ډیپیکتور په مرسته سره اندا زه کیري(15).

هغه اکسریز چې د ناروغ بدن څخه تیري شي نوبیا په مخامخ گڼ شمیر ډیپیکتور ونو لگیري او هلته دځانگړي الکترونيکي سرکټونو په مرسته سره اندازه کیري. نوموړي ډیپیکتورونه په یوه ډایروي شکه څرخیدونکی فلزي چوکاټ باندې کلک تړل شويدي، چې د اکسریز ټیوب سره په یوه محور او یوځای حرکت کوي. څرنگه چې ټول ډیپیکتورونه اود اکسریز ټیوب په یو مرکزي شریک محور سره یوځای، په درې سوه شپيته درجه زاویه (360°C) حرکت کوي، نو د بدن دیوي برخي په ساره پرې شوي پور یا طبقي (Cross section) ،چې پندوالی بی په خپله خوښه ټاکل کیدای شي او لږ څه یو ملي متر ته هم رسیږي دارتسام (Projection) ډیر اناتومي شکلونه لاس ته راځي. دا په دي مانا چې د بدن د یوه ملي متر پندپور اکسریز عکسونه د درې سوه شپيته اړخونوڅخه اخیستل کیري. په پایله کې دکمپیوتر په مرسته سره د ډیپیکتورونو زیگنالونه داسي اړول کیري چې په یوه پرده (Screen) باندې د بدن دغړو نه تیري شوي وړانگي په توپیر سره لیدل کیري.

د بېلگه په ډول هغه غړي چې کثافت یې د یوه نه لوړوي ( $1\text{g/cm}^3 >$ ) لکه هډوکي سپین رنگ اوکه دیوه نه کوچنی وي ( $1\text{g/cm}^3 <$ ) لکه هوا او سږي تور رنگ خاڼته غوره کوي.

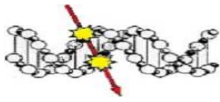



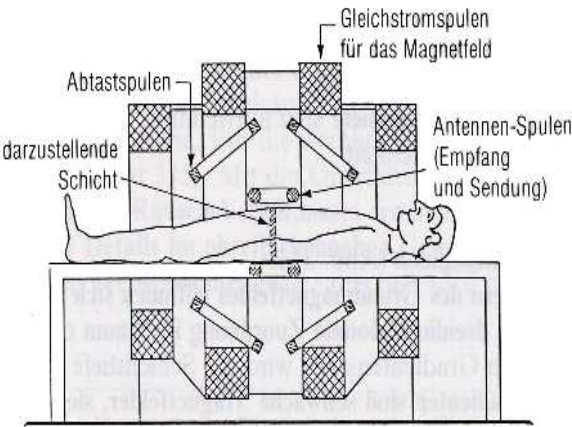
۱۳۱- شکل: داکسریز په مرسته سره دیوی بنځې په تیو کې دماما سرطان (Mamma carcinom) پیژندل شوي چې په بني اړخ اکسریز عکس کې دیوه وېکتور په څوکه بنودل شوی دی. په کین اړخ کې همدغه ناروغي د کمپیوتر توموگرافي (CT) په کرنلاره سره د بدن په یوه سا ره پرې شوي سطحه کې (Cross section) هم ډیره جوته بنکاري.

### دویم: مقناطیسي ریزونانس توموگرافي (Magnetic Resonance Imaging = MRI)

مقناطیسي ریزونانس توموگرافي یا (MRI) د پستو نسجونو (Soft tissues) ناروغيو خوپه تیره بیا د عصبي سیستم ناروغيو په پیژندنه (Diagnostic) کې تر ټولو یوه وتلي طبي کرنلاره ده. په نوموړي فزیکي کرنلاره کې د اکسریز په ځای د رادیو څپو (Radio waves) او پیاوړي مقناطیسي ساحو څخه کار اخیستل کیږي.

په لومړي پړاو کې ناروغ دنوموړي آلي یوه دایروي شکه سوري منځ ته ورننه ایستل کیږي چې هلته یوه زوروره مقناطیسي ساحه تولید شوي وي. په لومړي پړاو کې د یوه فریکونس جنراتور سرچینې څخه د رادیو څپې خپرېږي او دناروغ بدن په رڼا کیږي. په دویم پړاو کې د بدن مختلفو نسجونو څخه درادیو څپې جذب کیږي. په دریم پړاو کې همدغه جذب شوي رادیو څپې د هر ډول نسجونو څخه بیرته بهرته په توپیر لرونکي انرژي خپرېږي. څرنگه چې دتوپیر لرونکو نسجونو انرژي شپکترم د یوه او بل سره یوشان نه دی، نو دیوه کمپیوتر په مرسته سره کولای شو، چې د یوي ځانگړي نسج اود هغې څخه په ځانگړي ډول خپرې شوو وړانگو تر منځ اړیکي دیوه عکس په بڼه تر لاسه کړو. ۱۳۲ شکل کې د نوموړي آلي جوړښت بنودل شوی دی چې په تخنیکي ډول د یوه ستاتیک مقناطیس (Magnet)، د رادیو څپې یو جنراتور، یولر بریښنايز گوتکونو (Electrical Coils) او یو پیاوړي کمپیوتر څخه جوړه شویده .



<p>دماگنېټيک ريزونانس آلي ظاهري بڼه بنودل شوې ده چې يوناړوغ د يوه دايروي شکله مقناطيسي په منځ کې د عکس اخيستلو په موخه پروت دی.</p>	<p>دماگنېټيک ريزونانس الي منځنی تخنيکي بڼه بنودل شوې ده چې د ناروغ په چاپيره کې ديولر بريننايز گوتکونو په مرسته پيدا شوي مقناطيسي ساحه راښيي</p>
	

**۱۳۲- شکل:** دماگنېټيک ريزونانس آلي تخنيکي جوړښت ديو لړ بريننايزگوتکونوڅخه جوړدی چې ناروغ ته دراديوڅپي استوي (Transmitter) او همدارنگه هغه الکترومقناطيسي وړانگي چې دناروغ د عکس اخيستلو برخي څخه بيرته خپريري اندازه کوي (Receiver). (51)

### د نوموړي آلي گټور استعمال د کمپيوټر توموگرافي په پرتله دادې چې:

۱- د نوموړي تخنيکي آلي په مرسته سره د بدن اناتومي جوړښت د يوه مقناطيسي عکس په څير په ساره او هم په اوږدو دهری خوا او هرې زاويې څخه د يو ملي متره پنډ والي (1mm thin) په کچه هم اخيستل کيدلای شي .

۲- څرنگه چې په نوموړي آله کې دراديو څپو څخه کار اخيستل کيږي نو له دې کبله بدن ته هيڅ ډول زيان نه رسوي. په داسې حال کې چې په کمپيوټر توموگرافي کې د اکسريز څخه کار اخيستل کيږي او د روغتيا په تړاو ډير د اندښني وړ دی.

۳- د بدن ځانگړو نسجونو هر اړخيز پاتولوژي، مورفولوژي او ميتاباليزم بدلون په پيژندلو کې لکه د سرطان نسجونو ډيرکي وپشنه او يا د بدن په التهاب اخته برخو په پيژندلو کې تر ټولو حساسه ځانگړي کړنلاره تشکيلوي.

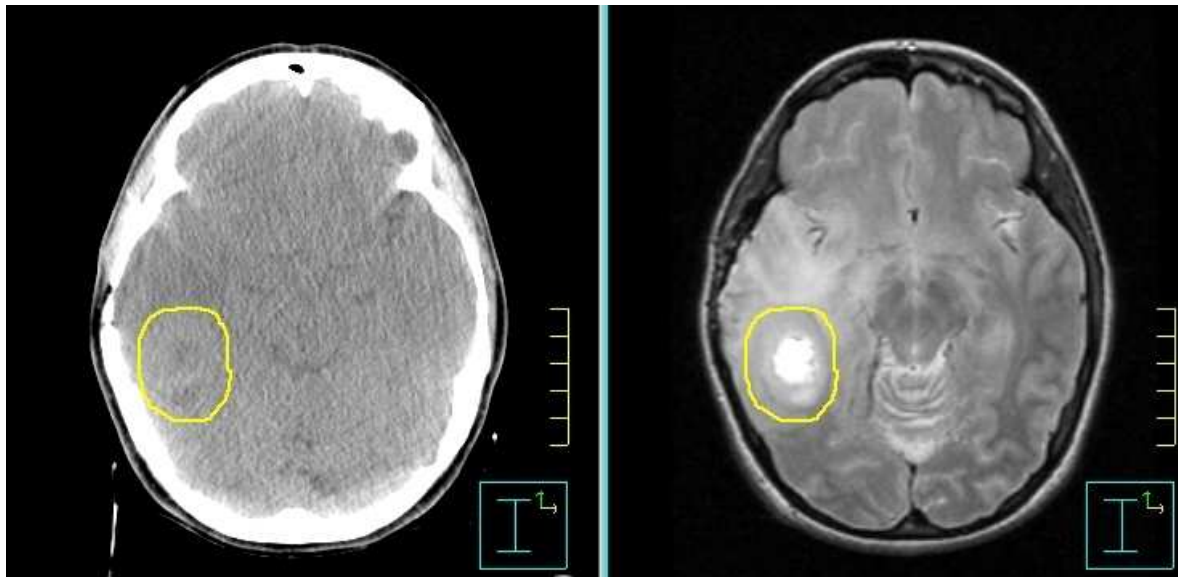
خو دنوموړي تگلاری (Method) او د کمپيوټر توموگرافي CT تگلاری ترمنځ توپير دادې چې د ماگنېټيک ريزونانس توموگرافي په کړنلاره سره يوازي د بدن هغو برخو عکس اخيستل د ناروغيو د سم او دقيق (Precise) پيژندنې په اړوند خورا ډير گټورگنل کيږي چې د پستونسجونو (Soft tissues) څخه جوړي وي او يا په بل عبارت هغه نسجونه چې ډيره برخه يې د اوبومرکب په ځان کې ولري. د بېلگه په ډول لکه دسر ما غزه، د بدن شله غوشه او د بدن نورې بې هډوکو برخي. په داسې حال کې





چې د کمپیوتر توموگرافي په کرنلاره سره کولای شو چې د بدن په هډوکو او هم په پستو نسجونو کې د ناروغیو پیژندل سرته رسیږي. څرنګه چې دفزیک نوموړې دواړه کرنلاري خورا حساسې (Sensitive) او د باورور کرنلاري پیژندل شوېدي، نودرمل پوهان ديوې بنکمني ناروغی د رښتوني اود پوره باورګټلوپه موخه ددواړو تګلاروڅخه په ګډه سره هم کار اخلي، چې د فوزیون (Fusion) په نامه سره یادېږي .

په ۱۳۳ شکل کې د سرطان ناروغی دپیژندنې په موخه د کمپیوتر توموگرافي CT او هم ماګنېټیک ریزونانس توموگرافي MRI دواړو تګلاري عکسونه اخیستل شوي او بیا وروسته دیوه او بل سره ویلي (Fusion) شوي دي



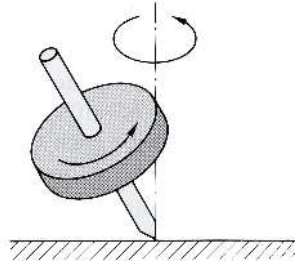
۱۳۳- شکل: شي اړخ ته د سر ماغزو ماګنېټیک ریزونانس توموگرافي MRI او چپ اړخ ته د کمپیوتر توموگرافي CT په ساره سطحه پرې شوي (cross section) عکسونه ښودل شوي دي. د سرطان ناروغی په نوموړي عکس کې دسر شي خواته پیژندل شوي او ديوې دایرې (circle) په بڼه پر لیکه شوي ده. که اوس دواړه عکسونه دیوه بل سره پرتله کړو،نوبنکاره ده چې په ماګنېټیک ریزونانس توموگرافي په کرنلاره کې د سرطان ناروغی پوره پیژندل کېږي، خو د کمپیوتر توموگرافي په کرنلاره کې پوره نه شي پیژندل کېدای.

### دمقنایسي ریزونانس توموگرافي فزیکي بنسټ

دمقنایسي ریزونانس توموگرافي فزیکي بنسټ په دې ولاړدی چې که دیوي مادي داتومونو په هستوکې دپروتونو او یا نیوترونو شمیر یو تاک عدد(شمیره) وي، نو په طبیعي ډول دخپل محورپه شاوخوا یو څرخیدونکی حرکت تر سره کوي، چې د هستې سپین (Nuclear spin) په نامه سره یادېږي. داتوم هسته دپروتون او نیوترون څخه جوړه ده چې نوموړو ذرو ته نوکلینون هم ویل کېږي. دنوکلینونو نوموړې حرکت چې دلته به د هستې سپین (Nuclear spin) په ځای **دهستی څرخیدل** نوم



ورکړو په ورځني ژوند کې د کوچنيانو دلوبي کولويوي آلي سره ورته بېلگه کېدای شي، چې د سيلی يا لاتو Top په نوم سره يادېږي. دلوبي کولو يوه داسې لاتو چې د ځمکې جاذبې قوې تراغيزې لاندې يو څرخيدونکی حرکت تر سره کوي په ۱۳۴ شکل کې ښودل شوي ده.



۱۳۴- شکل: د ځمکې پر مخ يوه سيلی يا لاتو (Top) د يوې خوا په خپل محور تاوېږي (Spin) او د بلې خوا د ځمکې د جاذبې قوې په اساس د عمودي محور په شاوخوا يو څرخيدونکی حرکت يانې پريځيسون موشن (precession motion) هم تر سره کوي (75).

	<p><b>الف شکل:</b> دهستي دوه قطبه مقناطيسي (Magnetic dipole) په خپل محور باندې را څرخي چې دهستي سپين (Spin) په نوم يادېږي</p>
	<p><b>ب شکل:</b> کله چې د باندې خواڅخه کومه مقناطيسي ساحه په يوه ماده اغيزه و نه کړي، نو داتوم هستې دوه قطبه مقناطيسونه هرې خواته د يو احساېوي وپشتوب له مخې خواره واره پراته وي</p>
	<p><b>ج شکل:</b> خو کله چې د باندې خواڅخه يوه مقناطيسي ساحه په يوه ماده اغيزه وکړي، نو داتوم هستې دوه قطبه مقناطيسونه د باندنی مقناطيسي ساحې د ليکو په اوږدوکې موازي (Parallel) شکل غوره کوي. نوموړې هستې د يوې خوا په خپل محور راڅرخي او د بلې خوا د مقناطيسي ساحې په چاپېره هم يو گرزيدونکی حرکت تر سره کوي. ( شمال = N او جنوب = S )</p>

په ۱۳۵ - الف شکل: په پورتنی شکل کې د يو نوکليون څرخيدونکی حرکت ښودل شوی دی. د اتوم په هسته کې نيوترونه او پروتونه د انرژي په ټاکلو مدارونوکې پراته دي او په خپل محور څرخېږي. ټول هغه اتومونه چې د هغوی په هستوکې د پروتونو او نيوترونو شمير يو جوت عدد وي (Even number) د هستې څرخيدل (سپين) يې صفر قيمت لري. دا ځکه چې د يونوکليون څرخيدلو وپکتور سمت پورته



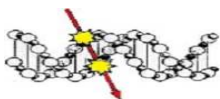
خواته او دبل نوکلیون څرخیدلوویکتور سمت بنکته خواته دی یانې د یو بل سره مخالف سمت لري، نو له دې کبله دهغوي د څرخیدلو(سپین) ویکتورمجموعه خنثي کيږي اود ویکتورمطلقه قیمت یې د صفر سره مساوي کيږي. خوټول هغه اټومونه چې په هستو کې د پروټونو اونیوترونو شمیر یو تاک عدد وي نو د خپل ځان لپاره یوځانگړی فزیکي کمیت لری چې د هستي سپین (Nuclear spin) ورته ویل کيږي. نوموړی مطلب په لنډ ډول داسې لیکو:

◀ یوازې هغه اټومونه چې په هسته کې د نوکلیونو تاک شمیر (Odd number) ولري د هستي څرخیدني (Nuclear spin) خاوندان دي اوقیمت یې د صفر سره برابر نه دی. هغه اټومونه چې نوموړي خواص ولري او په بدن کې په زیاته کچه شتون لري عبارت دي له: **هایدروجن، نایتروجن، سوډیم او فوسفور**. خو په نوموړو ټولو اټومونو کې ډیرکی برخه هایدروجن تشکيلوي. نو له دې کبله د هستي څرخیدلو په کړنلاره کې د عکس اخیستلوپه موخه یوازې د هایدروجن اټوم پروتون ونډه لري.

◀ په عادی حالت کې، یا نې بې له مقناطیسي ساحې څخه، د بدن د نوموړوهستونوکلیونونه د خپل محوريپه شاوخوا، او د فضا په یوه نا ټاکلي سمت کې په غسر منظم ډول څرخيږي. د بېلگه په ډول په ۱۳۵- ب شکل کې یوه ماده بنودل شوي ده، چې د هستي څرخیدلو ویکتورونو څوکي یې د یوه احسايوي ویشتب لکه مخي هرې خواته خوارې واري دي او دهستي څرخیدني وکتورونو (Vectors) سمتونه موازي شکل نه لري

◀ کله چې یو پروتون اویونیوترون په خپل محور څرخيږي، نو په پایله کې یو مقناطیسي دوه قطبه مومېنت چې د میو  $\mu$  په توري سره یې بنیو، ورسره پخپله منځ ته راځي. دا په دې مانا چې داتوم هستي لکه کوچني مقناطیسونه دي، چې په خپل محور څرخيږي. د بلي خوا هریو اټوم خپل ځانته یو ټاکلي فزیکونسي لري، دا ځکه چې د هغوی مقناطیسي مومنت د یوه بل څخه توپیر لري. نوموړی مقناطیسي مومنت په خپل وار سره یوه مقناطیسي ساحه ( $B_{nuc}$ ) تولیدوي. د بېلگه په ډول د اوبویو ( $H_2O$ ) مالیکول دهایدروجن اټوم پروتون په طبیعي ډول سره یو مقناطیسي مومېنت (Magnetic moment) لري، چې که په یوه مقناطیسي ساحه B کې کینودل شي، نوډیوتنسيلي انرژي ( $E_{pot}$ ) خاوند کيږي. د هایدروجن هستي نوموړې انرژي د هغه د مقناطیسي مومېنت میو  $\mu$  او د باندنی مقناطیسي ساحي B د شدت سره سم سیخ متنا سب ده یانې ( $E_{Pot} = \mu B$ ). که څه هم د هایدروجن اټوم هسته یوه کمزوري مقناطیس لري، خو په عادي حالت کې دانسان بدن پخپله، که څه هم ډیره برخه یې د هایدروجن اټوم څخه جوړه ده، په مجموع کې مقناطیسي خاصیت نه بنیي. دا ځکه چې په بدن کې د هایدروجن اټوم هستي په ملیاردونو مقناطیسي دوه قطبونه (Magnetic Dipoles) یا مقناطیسي ډیپول په نا منظم توگه سره خواره واره پراته دي او محصله مقناطیسي ډیپول مومنت یی صفر دی.

◀ خو کله چې د بدن نوموړي مقناطیسي ډیپولونه په یوه بهرنی ستاتیک مقناطیسي ساحه (B) کې کینودل شي، نو دنوموړې ساحي او د هستي مقناطیسي ساحي ( $B_{nuc}$ ) تر منځ غبرگون منځ ته راځي اوپه پایله کې دهایدروجن اټوم هستي مقناطیسي سمت سم سیخ کيږي (۱۳۵ ج شکل).

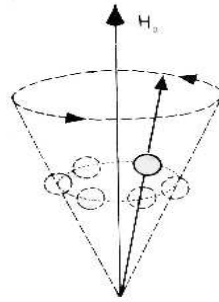


د بدن اټومونو هغه هستې چې دڅرخېدنې یانې (Spins) قیمت یې د صفر سره مساوي نه وي، نود هغوي مقناطیسي دوه قطبونه د باندنۍ مقناطیسي ساحې د لیکو په اوږدو کې موازي (Parallel) شکل غوره کوي اود څرخیدلو سمت یې، د باندنۍ مقناطیس شمال څخه جنوب خواته سمیري. په داسې حال کې چې د هایډروجن اټوم ځینې نورې هستې هم شته دي، چې دهغوی مقناطیسي دوه قطبونه د باندنۍ مقناطیسي ساحې په اوږدو کې ضد موازی (Antiparallel) شکل ځانته غوره کوي. دا په دې مانا چې د نوموړو هستود څرخیدلو سمت د باندنۍ مقناطیسي ساحې د جنوب څخه شمال خواته سمیري. په ۱۳۵ ج شکل کې د هستو مقناطیسي دوه قطبونو موازي او ضد موازي څرخیدنې بنودل شوي دي.

د بېلگه په ډول که چیرته د تودوخي درجه  $37^{\circ}\text{C}$  اود باندنۍ مقناطیسي ساحې شدت یو تیسلا (1Tesla) و منو، نود هایډروجن اټوم هستو موازي څرخیدنې د ضد موازي څرخیدنې په پرتله لږ څه اووه برخې په ملیون تشکیلوي (7 ppm). دا په دې مانا چې د بدن یوې برخې د یو ملیون اټومونو څخه یوازې اووه اټومونو شته دي، چې دهغوي مقناطیسي دوه قطبونه موازی شکل لري اود هغوي د پوتنسیلي انرژي زیگنال د اندازه کولو وړدی. د یو ملیون اټومونو څخه ټول هغه هستې چې د هغوی دهستې څرخیدلو وکتورونه، په یوه سمت کې پراته وي، سره جمع کیږي، اوتول هغه وکتورونه چې د یو بل سره مخالف سمت ولري، مجموعه یې خنثی کیږي. په پایله کې یوازې اووه هستې پاتې کیږي، چې د هغوي په مرسته سره د ماگنېټیک ریزونانس کړنلاره سر ته رسیږي. ددغواووه هستودڅرخیدنې مجموعي مقناطیسي زیگنالونوڅخه د عکس اخیستلو په موخه کار اخیستل کیږي. دنوموړو اووهستو مقناطیسي انرژي اندازه کول په تخنیکي لحاظ ډیر سخت تمامیږي، اوددې اړتیا لیدل کیږي چې په زرگونو ځله زوروره شي. دېلي خوا په نسجونو کې د اټوم هستې په ځانگړي توگه نه بلکه په یوه کیمیاوي مرکب کې خوندي پټې شوي وي. د بېلگه په ډول یو ملي متر مکعب او به  $(1\text{mm}^3\text{H}_2\text{O})$  لږ څه اووه ضرب د لس په طاقت د نونس  $(6,7 \times 10^{19}\text{ protons/mm}^3)$  پرو تو نونه لري.

### د لارمور فریکونسي ( $\omega_L = \text{Larmor frequency}$ )

که چیرته د بدن په یوه برخه کې چې هلته پوره هایډروجن موجودوي، دباندې خوا څخه دوخت په تړاو یوه ثابته او ډیره زوروره مقناطیسي ساحه B، چې قیمت یې د بېلگه په ډول د ځمکې د مقناطیسي ساحې په پرتله یو زرځله لوړوي، په کارواچول شي نو د همغې برخې پروتونونو ( $\text{H}^+$ ) مقناطیسي مومنټ یو ټاکلي موازي سمت ځانته غوره کوي (Alignment). په دې ترڅ کې د هایډروجن اټوم هسته په یوه وخت کې دوه ډوله حرکتونه تر سره کوي. لومړې داچې په خپل محورباندي څرخيږي (Spin) دوهم دا چې د هایډروجن اټوم هریو پروتون ( $\text{H}^+$ ) د باندنۍ مقناطیسي ساحې د لیکو په شاوخوا په یوه ټاکلي فریکونسي (frequency) سره یو څرخیدونکی حرکت پیل کوي. نوموړی څرخیدونکی حرکت د یوې سیلی سره ورته دی او له دې کبله ورته د پرېسیزیون موشن (precession motion) یانې د سیلی حرکت او په یوه ثانیه کې د څرخیدلو شمیرته د څیرونکو هستود پرېسیزیون فریکونسي (precession frequency) په نامه سره یادیږي.



۱۳۶- د شکل: دیوی هستی دوه قطبه مقناطیس په خپل محور را څرخي (Spin) او هم ورسره جوت د باندنی مقناطیسی ساحې H په چاپیره یو گرزیدونکی پرې سیسیون (precession motion) حرکت تر سره کوي (51)

داتوم هستود پر بسیز یون فریکوینسي (precession frequency) چې د بهرنی مقناطیسی (B) ساحې لیکو په شاوخوا یې سرته رسوي، یو بل نوم هم ورکړ شوی دی او د لارمور فریکوینسي (Larmor frequency =  $\omega_L$ ) په نامه سره یادېږي. نوموړی فریکوینسي په همغه کچه نور هم زیاتېږي، څومره چې د بهرنی مقناطیسی (B) ساحې شدت زیاتېږي. دا په دې مانا چې د لارمور فریکوینسي د بهرنی مقناطیس (B) د شدت سره سم سیخ متناسب دی او د یو بل سره لاندنی اړیکې لري.

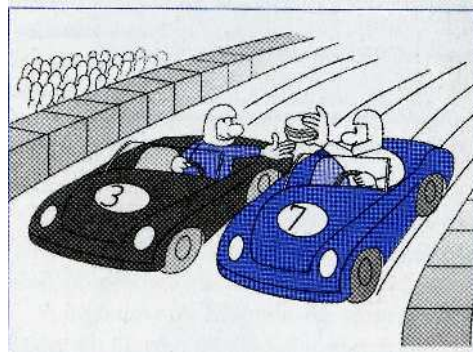
$\omega_L = \gamma \times B$	
$\omega_L =$	دبهرنی مقناطیسی ساحې B په شاوخوا د هستو پر بسیز یون فریکوینسي
B =	د بهرنی مقناطیسی ساحې قوه
$\gamma =$	د هر یواتوم هستې لپاره یوه ځانگړې ثابته ده
	د بېلگه په ډول د پروتون لپاره چې بهرنی مقناطیسی ساحه یې یو تیسلا (T) قیمت ولري لږ څه دوه څلوینت مېگا هرڅ ده (42,6 MHz/T). دا په دې مانا چې یو پروتون په یوه ثانیه کې لږ څه دوه څلوینت ملیونه ځله د بهرنی مقناطیسی ساحې په شاوخوا راڅرخېږي.

### دهستي ریزونانس ( Nuclear Resonance )

کله چې یوناروغ د MRI آلې منځ ته ور ننه ایستل شي نو د شاوخوا ثابتې مقناطیسی ساحې په مرسته سره د هایدروجن هستې پروتون ( $H^+$ ) مقناطیسی دوه قطبه مومنت سم سیخ کېږي، او د لارمور په فریکوینسي سره (42 MHz) د مقناطیسی ساحې په چاپیره راڅرخېږي. که چېرته اوس دیوه بریښنايز گوتک په مرسته سره، چې د فریکونس جنراتور سرچینې سره تړلي ده، الکترو مقناطیسی څپې د ناروغ بدن ته ولیږل شي، چې کت مت همغه فریکونسي ولري، لکه د هایدروجن هستې د پروتون مقناطیسی دوه قطبه مومنت یانې دوه څلوینت میگا هرڅ فریکونسي قیمت ولري، نو د انرژي راکړه ورکړه کیدلای شي. نوکله چې د لوړ فریکونسي جنراتور او په بدن کې د پروتونو څرخیدونکی فریکونس سره یو شان شي، نو د ریزونانس (Resonance) حالت منځ ته راځي.

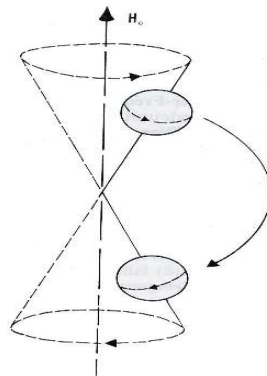


په ۱۳۷ شکل کې د ریزونانس فزیکي پېښه د دوو موټرو د سرعت سره پر تله شوي ده. د بېلگه په ډول د انرژي راکړه ورکړه د دوو موټرچلوونکو تر منځ هغه وخت تر سره کېدای شي چې ددواړو موټرونو سرعت سره یو شان وي.



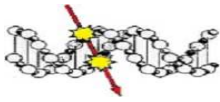
۱۳۷- شکل: ددواړو موټرچلوونکو ترمنځ د انرژي (Energy exchange) او یا د یوه شي راکړه ورکړه په هغه صورت کې تر سره کېدای شي چې د هغوی د موټرو سرعت سره یو شان وي (9).

په دې ترڅ کې د هایډروجن اتوم سم سیخ شوي هستوي مقناطیسونه، د نوموړي لوړ فریکونسي سرچینې څخه انرژي تر لاسه کوي اوله دې کبله د موازي سمت څخه لکه د صفر درجې زاويې ( $0^\circ$ ) څخه، د ضد موازي سمت خوا ته لکه یو سلواتیا درجې زاويې ( $180^\circ$ ) ته را اوري، یانې سرچپه کېږي. نوموړي فزیکي کړنلاره په ۱۳۸ شکل کې ښودل شوي ده.



۱۳۸ - شکل: کله چې د اتوم هستې دوه قطبه مقناطیس ته د باندې خوا څخه انرژي ورکړه شي نو خپل اوسنی موازي (Parallel) څرخیدونکی پرې سیسیون حرکت ( $0^\circ$ ) سمت بدلوي، او سر په پښو خواته ( $180^\circ$ ) یانې موازي ضد (Anti parallel) څرخیدونکی حرکت غوره کوي (51)

کله چې دراديو څپې د ناروغ په بدن ولگيږي نو د هایډروجن اتوم پروتونه د ټیټې انرژي مدار څخه د انرژي یوه لور مدار ته پورته کوي. دا ځکه چې دنوموړو وړانگو شپکترم څخه یو داسې فوتون ځان ته

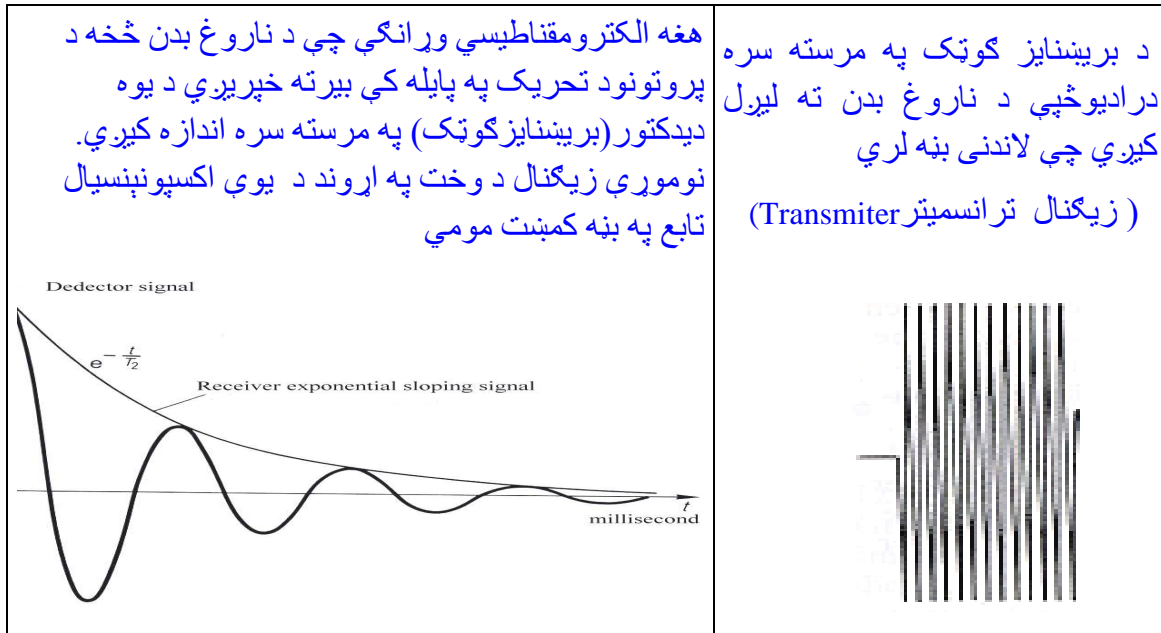
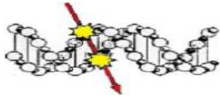


را جذب کوي چي مساعده انرژي ولري. په دې ترڅو کې دهايډروجن اټوم هسته تر هغه وخته پورې د تحريک په حالت کې پاتې کيږي ترڅو چې د باندني سرچيني څخه د راديو څپې زيگنالونه ورته رسيري. څرنگه چې داتوم په هسته کې لکه داتوم د پوښ (Atom shell) په شان هم دانرژي مدارونه شته دي، نودغه کړنلاره داتوم د مدارونو سره ورته ده يا نې کله چې يو الکترون د بېلگه په ډول لکه د K مدار الکترون يو فوتون جذب کړي نو د L يا سني مدار ته پورته خيږي. خو کله چې بېرته خپل پخواني مدار ته روالويږي، نود نوموړو مدارونو د انرژي توپيرد الکترومقناطيسي وړانگې په شکل خپروي. دهايډروجن اټوم په هسته کې هم نوموړې کړنلاره تر سره کيږي.

څرنگه چې اوس د هايډروجن اټوم هسته په يوه هيچاني حالت کې قرار لري (پريوخي) نو ډير زيار وباسي چې دغه جذب شوي انرژي بېرته دځان څخه ليري کړي. نوموړې پيښه هغه وخت پيل کيږي چې دالکترومقناطيسي څپوباندني سرچينه ورڅخه بېرته ليري شي، نود هايډروجن هستو مقناطيسي مومنت بېرته خپل پخواني سمت خواته را گرځي، او په دې ترڅو کې دراديوڅپو په ساحه کې الکترومقناطيسي وړانگې د ناروغ د بدن څخه خپريږي. نوموړې وړانگې د يوه بريښنايز گوتک (Electrical Coil) په مرسته سره اندازه کيږي چې په ۱۳۹ شکل کې بنودل شوي دي. په اخير کې دهايډروجن هستې همغه اضافگي انرژي د الکترو مقناطيسي څپو په څير د لاسه ورکوي کوم چې لوړفريکونس جنراتور څخه يې تر مخه جذب کړي وه. نوموړي کړنلارې ته په فزيک کې ماگنېټيک ريزونانس شپيکتروسکوپي (Spectroscopy) هم ويل کيږي، داځکه چې دنوموړو وړانگو په مرسته سره دهمغه ځای نسجونو دهايډروجن هستو کثافت ويشتوب اوشاوخو کيمياوي مرکباتو جوړښت په هکله مالومات تر لاسه کيږي. همدا سبب (لامل) دی چې دهايډروجن هستې کثافت د ويشتوب سره سم، د بدن هر ډول نسجونو ترمنځ توپير لرونکي شپيکتروسکوپي عکسونه لاس ته راځي. د بېلگه په ډول که دباندني مقناطيسي ساحي شدت يو تيسلا (Tesla) وټاکل شي نو د هايډروجن اټوم هستې څخه خپري شوي وړانگې چې دديکتورونو په مرسته اندازه کيږي لږ څه څلويښت مېگا هرڅ (40 MHz) قيمت لري.

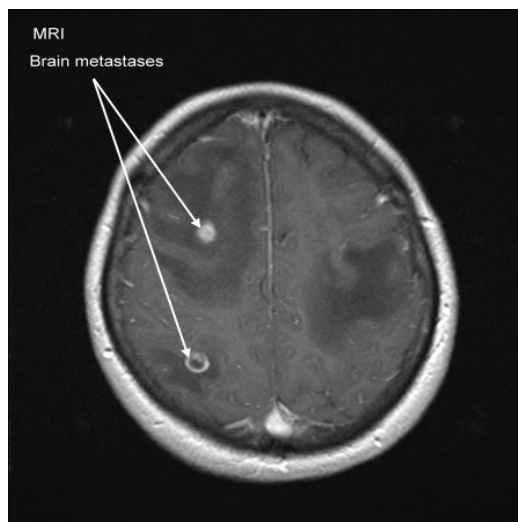
### دلور فريکونسي جنراتور سرکټ ( High-frequency generator circuit )

دالکترومقناطيسي وړانگوسرچينه يو لوړفريکونسي جنراتور او يوبريښنايز گوتک تشکيلوي چې ټول د يوه بريښنايز سرکټ په شکل سره تړلي دي. په نوموړي سرکټ کې دبريښنايز گوتک د الکترومقناطيسي وړانگو ليزونکي يانې ټرانسميټر (Transmitter) په ډول کارکوي، چې دجنراتور لوړفريکونسي زيگنالونه (Signals) د بدن هغو برخو ته استوي چې هلته د ناروغيو دپيژندلو په موخه ټاکل شوي وي. دغه بريښنايز گوتک دراديوستيشن (Radio station) سره ورته دي چې د يوې خوا د راديو څپې استوي او دبلې خوا يې بېرته رانيسي (Receive). دهمدغه بريښنايز گوتک په مرسته سره هغه زيگنالونه اندازه کيږي چې د بدن څخه راوړي. دنوموړي زيگنال څپې د ټرانسميټر څپې سره يو شان، خو امپليټود (Amplitude) يې ډيرکوچنی وي او په دې پورې اړه لري چې په څومره شمير پروتونه په نوموړي کړنلاره کې برخه اخلي او په هيچان راغلي دي (Excitation). په نوموړي سرکټ کې بريښنايز گوتک د يو ديدکتور (Detector) دنده په غاړه اخلي چې په لومړي ځل د زيگنال ټرانسميټر (Transmitter) اوبيا په دوهم ځل د زيگنال رانيونکي (Receiver) په صفت کار ورکوي. په ۱۳۹ شکل کې د ټرانسميټر زيگنال او رانيونکي زيگنال شودل شوي دي.



۱۳۹- شکل: د مګنېټیک ریزونانس په کرنلاره کې د یوه جنراتور څخه دراديو څپي یو زیګنال دناروغ بدن ته استول کېږي او بیا انعکاس شوی زیګنال اندازه کېږي. دراديو څپي دواړه لیږونکی (Transmitter) او بیرته رانیونکی (Receiver) زیګنال د یوه برېښنايز گوتک په مرسته سره اندازه کېږي. (51)

دا څرګنده ده چې رانیونکی زیګنال د لیږونکي زیګنال په پرتله ډیر کوچنی وي او له دې کبله باید په زرګونو واړه زورور شي تر څو د اندازو کولو وړ وګرزي. په ۱۴۰ شکل کې د یوې مقناطیسي ریزونانس توموګرافي آلي یوه بڼه شودل شوي ده.



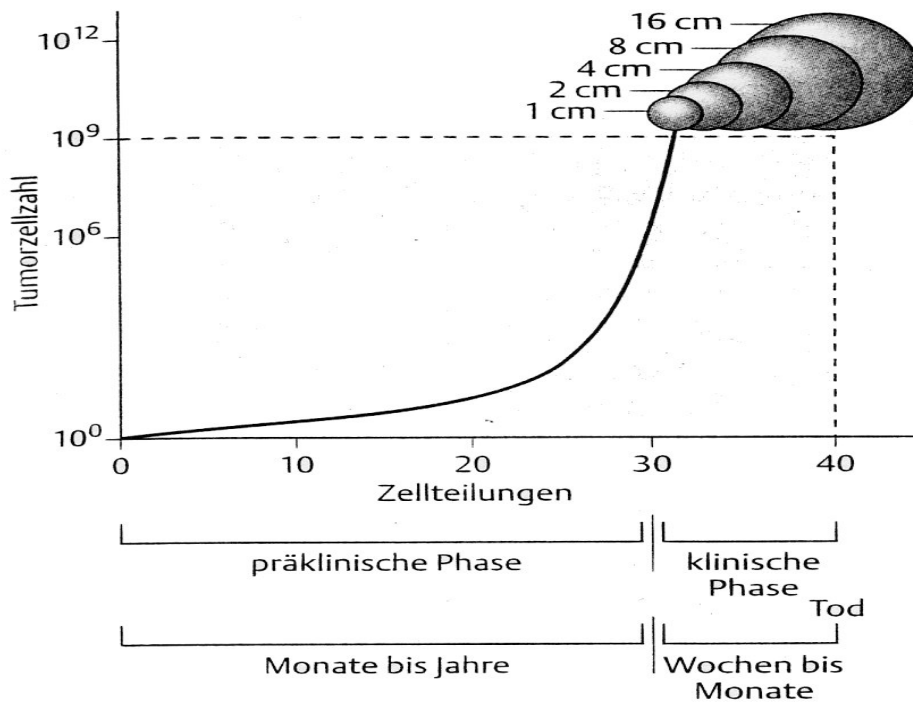
۱۴۰- شکل د مګنېټیک ریزونانس (MRI) په مرسته سره د ناروغ په ماغزو کې د سرطان ناروغی میتاستاز (Metastase) پیژندل شوي ده.





### د سرطان ناروغی د پیژندلو لومړني پړاونه

سرطان یوه داسې ناروغي ده چې په پیل کې د بدن په یوه روغه او عادي حجره (ژونکه) کې د نا څرگنده علتونو په بنسټ د موتیشن (Mutation) بدلون منځ ته راځي او په پایله کې بیا دغه حجره (ژونکه) په خپل سر او دکنترول نه وتلې وپېنل کېږي. په لومړي پړاو کې د روغې او ناروغي حجرې تر منځ توپیر پیژندل ډیر سخت تمامیږي. خو د سرطان یوه داسې د کنترول څخه وتلې ځانگړې حجره (ژونکه) د وخت په تیریدلو سره گڼ شمیر نورې نوې حجرې پیدا کوي، چې د بدن همغه برخه پرسیري. دغه ډول پرسوب د تومور (tumour) او یا کانسر (cancer) په نامه سره یا ډیري. کله چې د کانسر حجرو شمیر د یوه ټاکلي کچې او یا حجم څخه واورې، نو بیا وروسته دنوموړو طبي آلو لکه کمپیوتر توموگرافي، اکسریز او ماگنېټیک ریزونانس توموگرافي په مرسته سره پیژندل کیدلای شي. په ۱۴۱ شکل کې د سرطان حجرو شمیر د نوموړو حجرو د ویشونو شمیر په تابع سره بنودل شوی دی. په کلینیکي تړاو د سرطان ناروغي د عکس اخیستونکو طبي الوپه مرسته سره یوازې هغه وخت پیژندل کیدای شي چې غټوالی یې لږ څه یو سانتي متر قطرته ورسیري.



۱۴۱- شکل: په عمودي محور کې، د سرطان ناروغي د حجرو ډیرښت شمیر، او په افقي محور کې دنوموړې ناروغي کلینیکي نښانې، د وخت په تیریدلو او د حجرو د ویشونو (Mitose) شمیر بنوول شوي دي. د بیلگې په ډول د حجرو تر لږڅه ډیرش ځله ویشونو پورې یومخکنی کلینیکي پړاو ترسره کېږي، چې میاشتي او کالونه وخت نیسي. دنوموړي وخت څخه وروسته یانې د حجرو د ډیر شوځلو ویشونو څخه وروسته کلینیکي پړاو پیل کېږي او یوه ناروغي د غټوالي اونورو کلینیکي کړنلارو په مرسته پیژندل کیدای شي (9).



دبېلگه په ډول که و منو چې دوخت په اړوند د سرطان نسجونو غټوالی د یوه اکسپونېنسیال تابع (Exponential) په بڼه سترېږي، نومیاشتي او کالونه تیرېږي تر څو قطر یې لږڅه یو سانتي متر قیمت ځانته غوره کړي. په دې ترڅ کې د پیدا شوو حجرو شمیر، لږڅه لس ملیونو ته (10 Millions) رسیږي. ددې لپاره چې د سرطان نسجونه دیو سانتي متر په کچه غټ شي، نو ورته ضرور ده چې د میتوز په هره یوه ویشنه کې خپل حجم لږ څه دیرش ځله ډبل (Redoubling) کړي. کله چې د سرطان ناروغی غټوالی یوه ګرام ته ورسېږي نو د حجرو شمیر یې لږ څه یو ملیارد اټکل کېږي. د سرطان ځینې ناروغی شته دي چې تر څو لیدلو وړ پړاو ته رسیږي، نو د پيروخت لکه میاشتي او کالونه ورته په کاردې او دهغې نه تر مخه یې پیژندل ډیر سخت تمامېږي (8)

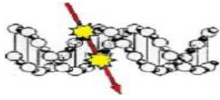
### د سرطان نسجونو هیستولوژي (Histology) او مورفولوژي (Morphology) بڼه

هیستو لوژي یوه یوناني کلمه ده، چې مانا یې په ډیره نری (Thin slices) کچه د نسجونو پرې کول دي. مورفولوژي دسانسکریت (Sanskrit) ژبې یوه کلمه ده چې دنسجونومینځنی جوړښت او اناتومي بڼه تر څیړنې لاندې نیسي. د بدن هغه غړي او یا نسجونه چې د سرطان ناروغی شک ور باندې کیږي او پرسیډلي بڼه ولري، لکه بڼه ډوله پړسوب (Benign tumor) او ناوړه پړسوب (Malign tumor)، نو په لومړي ګام کې د هیستولوژي تگلارې په مرسته تر پلټنې لاندې نیول کېږي.

د سرطان ناروغی دپیژندنې او تشخیص په موخه د بدن هغه برخې څخه چې د سرطان او یا نورو ناروغیو شک ور باندې کیږي، د عملیاتو په کر نلاره سره یوه برخه نسجونه پرې کیږي. نوموړي کر نلاري ته بیوپسي (Biopsy) ویل کیږي. دغه نسجونه دپاتولوژي ډاکتر (Pathologist) له خوا په یوه هیستولوژي لابراتوار کې دځانګړو تگلارو (Methods) په مرسته سره لکه دنسجونو اوښتون عملیه (Tissue processing)، ټینګول - فیکسیشن (Fixation)، ننه ایستل - امبیدینګ (Embedding)، ټوټه کول (Sectioning)، کنګل کول (Frozen section)، رنګول - سټینینګ (Staining) او په پایله کې د یوه مایکروسکوپ (Microscope) لاندې تر پلټنې لاندې نیول کیږي.

### د نسجونو ټینګه ساتنه (Fixation)

د نوموړي کر نلاري موخه داده چې نسجونه دیوي خوا دتل لپاره په خپل لومړني بیوکیمیایي حالت کې خوندي وساتل شي او په میخانیکي ډول کلک پاتي شي او د بلي خوا په طبیعي چاپیریال کې ځانته دانزایمورانیولوپه پایله کې دنسجونوپه خپل سر تجزي (Enzyme Autolysis) مخنیوی وشي. نوموړي پروسه باید چې دنسجونود عملیاتو څخه وروسته سمدلاسه ترسره شي، تر څو د باکټریاوو، وایرسونو او نورو نارووکیمیایي اغیزوله کبله، نسجونه خراب نه شي او د خوسا کیدو څخه خوندي پاتي شي. دنسجونود ټینګ ساتنې لپاره لاندنیوموادو څخه کار اخیستل کیږي. لکه فورم الډیهید (formaldehyde)، میرکیوریک کلوراید (mercuric chloride)، میتانول (Methanol)، پوتاسیم پرمنگانات (Potassium permanganate) او نور.



د بیلکه په ډول د بیوپسی نسجونه میخانیکي او بیوکیمیایي کلکوالي د ساتني په موخه دلس په سلو کې فورمالین (Formalin) څخه کار اخیستل کيږي .

1: Organ dissection    2: Tissues embedding    3: Paraffinblock    4: Staining    5: Histological slices  
Kidney cancer    in paraffin    (View under microscope)



د هیستولوژي نموني يوه ټوټه    ۳- نسجونه په کنگل    ۲- نسجونه په مایع شوي    ۱- د یوه غړي پرې  
تر مایکروسکوپ لاندې لیدل    شوی پارافین بلاک کې    پارافینو کې ډوب کيږي    شوی برخه  
کيږي.

### په پارافین کې دنسجونونه ایستل (Tissues embedding in paraffin)

ددې لپاره چې دنسجونو میخانیکي کلکوالی ډیر شي او بیا یې په اسانۍ سره پرې کړای شو، نو په تاودو اومايع شویو پارافینو کې لمبول (ډوب) کيږي. په نوموړې کړنلاره کې دالکولوپه مرسته سره، چې غلظت یې پرلپسې پینځه اویا، پینځه نوي او سل په سل کې وي (75%;95%;100% Alcohols)، دنسجونو څخه پرلپسې اوبه ایستل کيږي (Dehydration). په ورپسې پړاو کې، دیوې بلې کیمیاوي مادې، یانې کسولین (Xylene) په کارولو سره، الکول دنسجونو دمنځ څخه بیرته ایستل کيږي. په پایله کې نسجونه پاک، شفاف اوروڼ (Clearing) شکل ځان ته غوره کوي. د کسولین کیمیاوي مواد ډیپترولو څخه تر لاسه کيږي.

### د نسجونو پرې کول (Tissues sectioning)

ددې موخې لپاره چې دنسجونو څخه ډیرې نرۍ ټوټې تر لاسه شي، نو په پارافینو کې ننه ایستل شوي نسجونه دلبر څه منفي اویا درجوساتی گراد (-70 °C) په شاوخوا کې ساړه ساتل کيږي. ورپسې دیوه تیره چاقو ډوله آلې په مرسته سره، چې د مایکروتوم (Microtome) په نامه یاديږي، د پارافینو بلاکونه په کوچنیو برخو پرې کيږي. دنسجونو هغه نري پرې شوي ټوټې، چې دنارو غیود تشخیص په موخه دشیشه یې سلايد (Glas Slides) پر مخ د مایکروسکوپ لاندې لیدل کيږي، پنډوالی یې د دریو مایکرون نه تر لسو مایکرون (3-10 microns) پورې دارتیا سره سم ټاکل کيږي.

### د نسجونو رنگول (Staining)

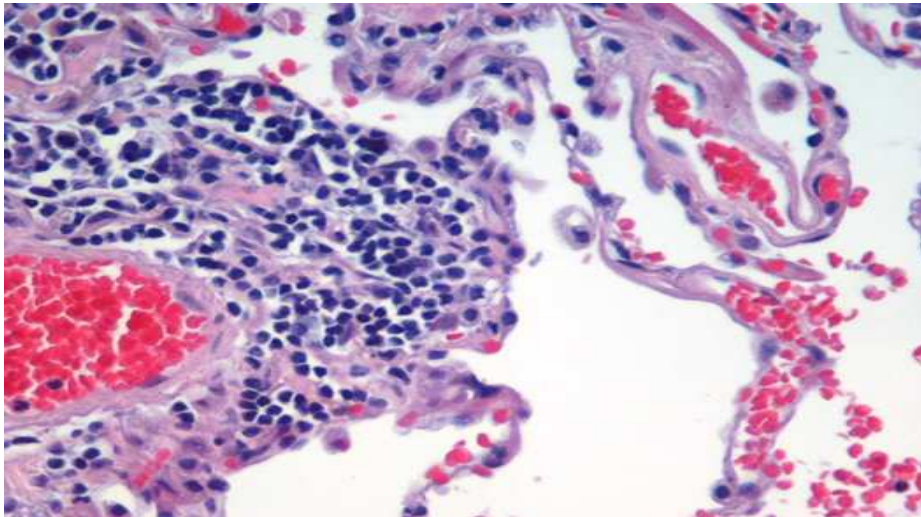
ددې لپاره چې دیوې حجرې ټولې برخې لکه د حجرې هسته، د حجرې سیتوپلازما (Cytoplasm) اونور په توپیر سره وپېژندلای شو، نودنسجونو رنگول ته اړتیا پیدا کيږي. دنوموړې موخې لپاره په لوموړي پړاو کې دنسجونو په مینځ کې کارول شوی پارافین موم (Paraffin wax) باید بیرته لیرې شي (Deparaffinization). دغه کړنلاره پرلپسې د کسولین، الکول اویا داوبو په کارولو سره سرته رسيږي. په هیستولوژي کې د نسجونو رنگول نامتو مواد هیماتوکسیلین (Hematoxylin=H) او ای اوزین (Eosin = E) مواد تشکیلوي. دبیلگه په توگه هیماتوکسیلین د حجرې هستې (Nuclei) ته اسماني رنگ



اواي اوزين دحجرې سيتو پلازم (Cytoplasm) ته **کلابي** اويا **سور رنگ** ورکوي. په پایله کې د یوه مایکروسکوپ په مرسته د نوموړو حجرو مورفولوژي بدلون تر څیرني لاندې نیول کېږي.







### Haematoxylin and Eosin (H&E) stained lung tissues of emphysema patient

دایمفوزیما ناروغ دسېري نسجونو ته دهیماتوکسپلین او ای اوزین موادوپه مرسته رنگ ورکړشوی دی



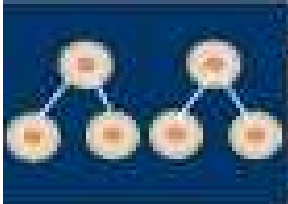
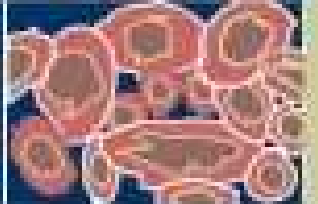

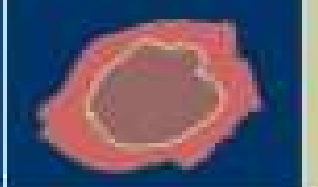

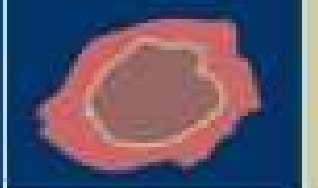
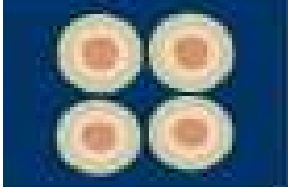
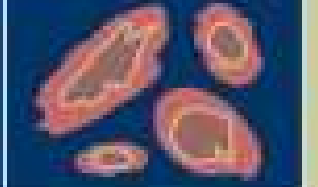
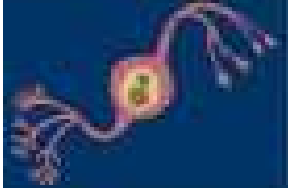

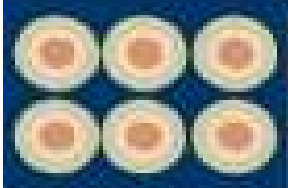
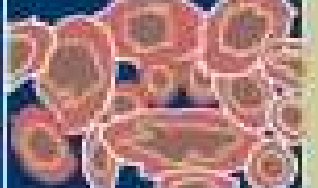
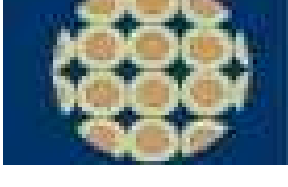
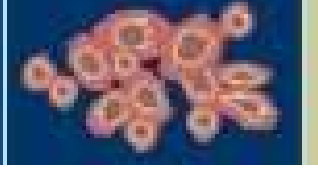
دیوه ناروغ سېري د سېري نسجونو هیستولوژي بڼه ښودل شوي ده چې د ایمفوزیما emphysema په ناروغی اخته دی. دحجرو هستي اسماني-ارغواني رنگ، دویني سره کرویات **سور رنگ**، دحجرې بهرني مواد (Extracellular) مواد **کلابي رنگ** او دهواېرخی سپین رنگ لري (71)

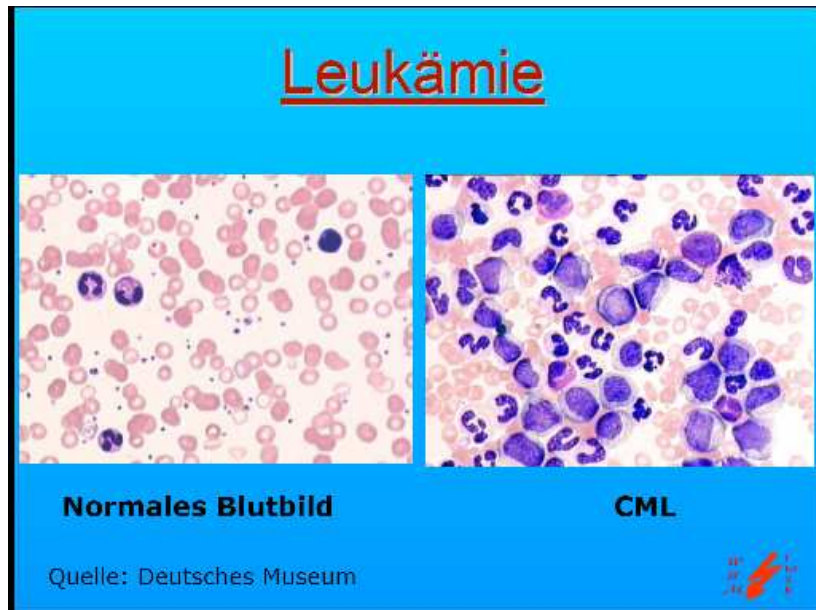
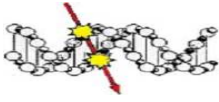
### دسرطان حجروسیتولوژي (Cytology) او مورفولوژي (Morphology) خواص

- د نورمال حجرې په پرتله د سرطان حجرې هر اړخیز بڼه (Cell polymorphy) 
- د هستوهر اړخیز بڼه، غټوالی او ډولونه (Nuclear polymorphy; atypia) 
- دهستوهر اړخیز اویا خورا ډیر رنگ کیدل (Polychromasia; Hyperchromasia) 
- دهستي او سيتو پلازما غټوالي په تناسب کې ډیر توپیر لیدل کېږي 
- د سرطان حجره (ژونکه) دیوي هستې په ځای ډیرې هستې هم لرلای شي (Poly nucleus) 
- د کروموزومو شمیرې د نورمال حجرې سره توپیر لري اویا نیمگري وي (Aneuploidy) 

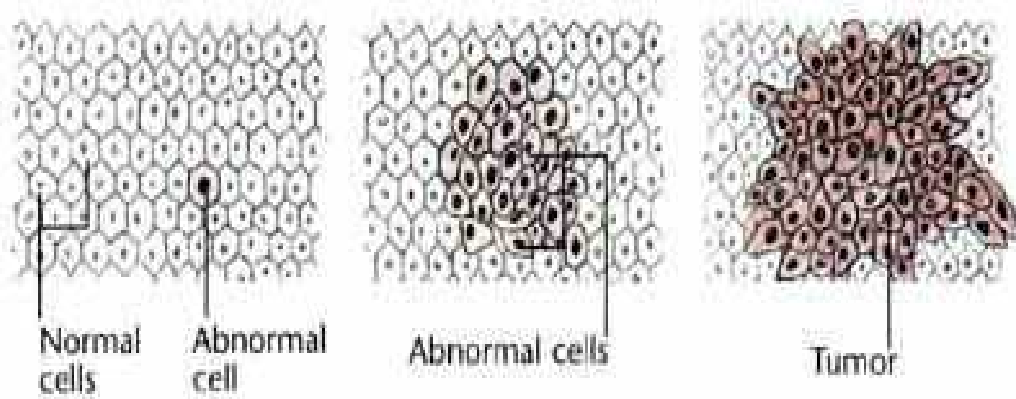
د بېلگه په ډول په ۱۴۲ شکل کې د ویني یوډول سرطان (CML) هیستولوژي بڼه شودل شوي ده. د نوموړې ناروغی سبب (لامل) دادی چې د هډوکو په ماغزو کې دیوي خوا دارتیا نه ډیر کرویات لکه گرانولوخیټ Granulocytes تولید کېږي او دېلي خوا نوموړي کرویات په سپینوکرویاتو نه اوږي یاني د پوځوالي پړاو ته نه رسېږي. نوموړي کرویات چې د بلاست په نامه سره یادېږي Blasts کومه ځانگړې دنده نه شي تر سره کولای او دگټې په ځای بدن ته دزهر ویوه سرچینه گزري.



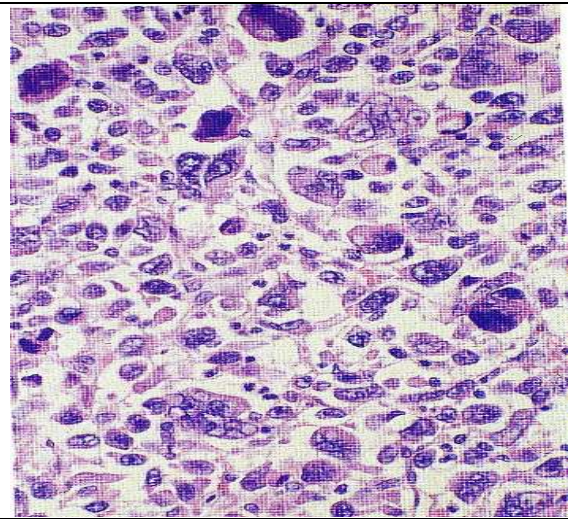
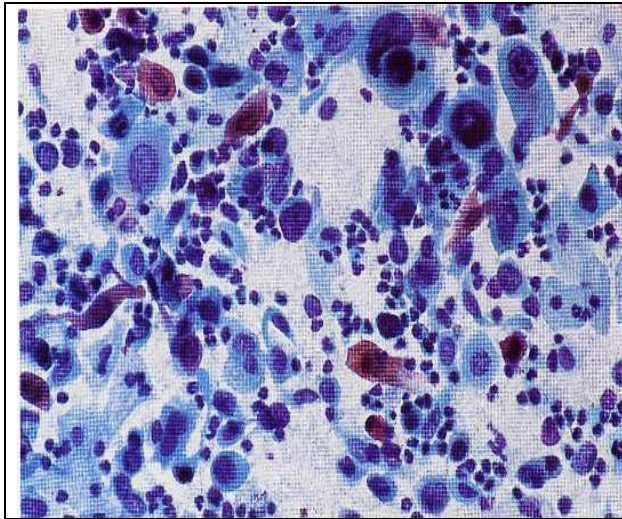
نورمال حجرې	د سرطان حجرو مورفولوژي او هيستولوژي خواص	
<p><b>NORMAL</b></p> 	<p><b>CANCER</b></p> 	<p>د سرطان په ناروغۍ کې د اړتيا څخه ډیرې حجرې ویشل کېږي</p>
		<p>د سرطان حجرې هسته دنورمال حجرې په پرتله غټه کېږي او اناتومي بڼه یې تغیر کوي</p>
		<p>د سیتوپلازما حجم د هستې په پرتله ډیر کوچنی وي</p>
		<p>د سرطان حجرو تر منځ مورفولوژي بڼه او غټوالی یوشان نه وي</p>
		<p>د سرطان حجره (ژونکه) خپل ټاکلی نورمال اناتومي او هيستولوژي شکل د لاسه ورکوي</p>
		<p>د سرطان حجرې په ډیر غیر منظم شکل سره هرې خوا خورې ورې پرتې وي</p>
		<p>د تومور سرحدې پوله په بشپړ توګه نه ښکاري</p>



۱۴۲ شکل: په کين اړخ کې دويڼي سپينو کروياتو عادي هيستولوژي بڼه او په بني اړخ کې دويڼي سرطان (CML) يوه هيستولوژي بڼه ښودل شوي ده. په بني اړخ کې د گرانولوخيټو Granulocytes شمير د کين اړخ په پرتله ډير ليدل کيږي چې په ارغواني نيلي رنگ سره ښودل شوي دي.



۱۴۳ شکل: د سرطان حجري (Tumor) د نورمال روغو حجرو (Normal cells) سره يوځای ښودل شوي دي (39) دتومور حجرو مورفولوژي بڼه د نورمال حجرو سره ښکاره توپير لري.

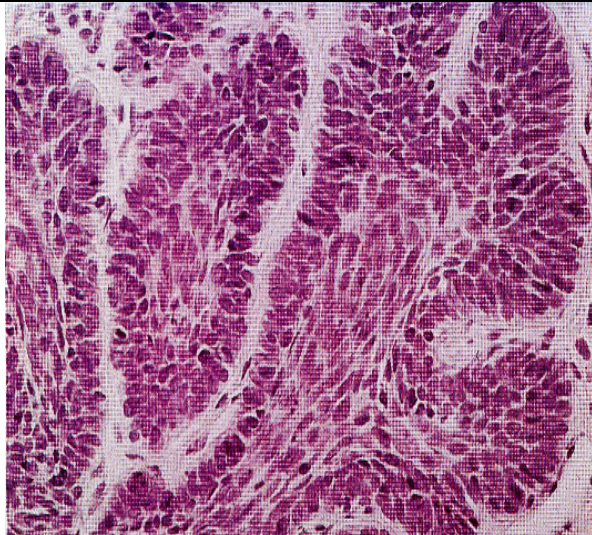


**درحم سرطان:**

دهستورنگ خوراډير Hyperchromasia او غټوالی یې توپیر لري Polymorphy ، سینو پلازما سپین بخون بازوفیل basophil رنگ لري اودپلاتین اپیتل سرطان حجروپه منځ کي گن شمیرسپین کرویات لیدل کیري.

**دتايريد سرطان:**

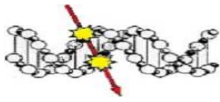
دحجروجورښت او غټوالی پوشان نه دی (Polymorphy) ، ډیرې اوتوپیرلرونکي هستي لیدل کیري (Anisokaryosis) درنگ ډول H.E.



دپوستکي سرطان هیستولوژي بڼه ښودل شوي ده چې گن شمیرحجري ديوې لیکي په شکل او ډیرې نږدي سره پرتي دي او د هرې خوا څخه ديوې (Basal membran) باډال غشا څخه احاطه شوي دي

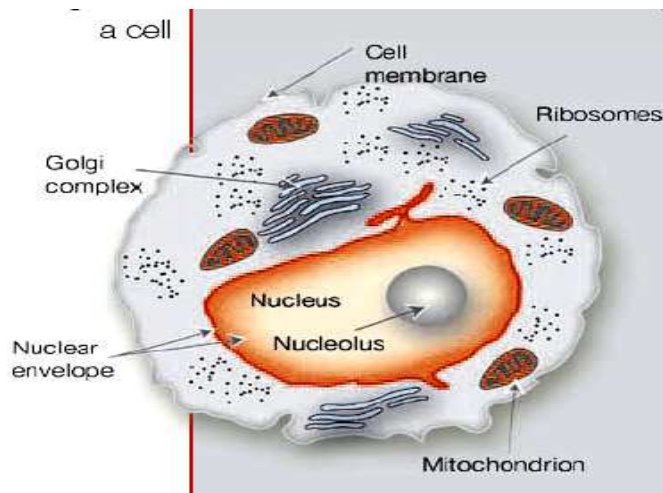
**دپوستکي سرطان (Basalioma) :**

تر سترگي لاندې دایروي شکله تومور لیدل کیري چې په منځ کي ېې خنډنه برخه ده اوپرسیدلی دی (Ulceration)



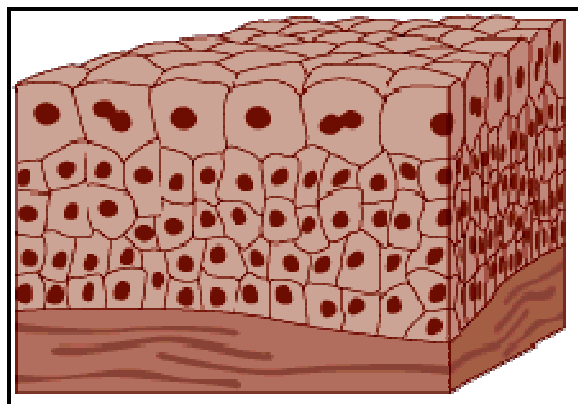
### د بدن یوې نورمال حجرې جوړښت

دهرسري بدن د بيليونو (Billions) حجروڅخه جوړشوی دی چې دژوند په اوږدو کې دارتيا سره سم دخپل ځان څخه يوه کاپي کولای شي اويا دا چې په نورو نويو حجرو ویشل کيږي. يوه حجره (ژونکه) يوازي ديوه مايکروسکوپ لاندې ليدل کيدای شي. په ۱۴۴ شکل کې ديوې نورمال حجرې جوړښت شودل شوی دی:



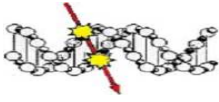
۱۴۴- شکل: ديوې نورمال حجرې جوړښت(69)

د بدن روغو حجرو هيسټولوژي بڼه داسې ښکاري چې په ډله ايزه توگه سره يوځای يوه په بل نښتې وي، او په دې ډول غړي او نسجونه سره کلک يوځای ساتي. په ۱۴۵ شکل کې د بدن يوه غړې د روغو حجرو بڼه ښودل شوي ده چې د يوه بلاک شکل لري.



۱۴۵- شکل: د بدن د يوه روغو رمت غړي د حجرو جوړښت(69)





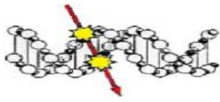
څرنگه چې په بدن کې توپیر لرونکې حجرې شته دي چې ځانګړې دنده سرته رسوي، خوبیا هم دهغوی اصلي بنسټ سره ډیر ورته والی لري.

	<p><b>د نورمال حجرې د ویشټوب کړنلاره.</b>  یوه نورمال حجره (ژونکه) تر هغه وخته پورې ویشټوب ته پایښت ورکوي تر څو د اړتیا وړ حجرې شمیر پوره شي. کله چې یوه حجره (ژونکه) نیمګړی منځ ته راشي او دجوړېدلو امکان موجود نه وي نو د ځان وژني لاره غوره کوي (Apoptosis)</p>
	<p><b>د سرطان حجرې د ویشټوب کړنلاره</b>  دیوی حجرې څخه په خپل وار سره دوه حجرې، بیا څلور حجرې، بیا اته حجرې، شپاړس حجرې ..... او هم داسې نور منځ په زاتید وپا ښت کوي. د پیدا شوو سرطان حجرو شمیر ریاضي فرمول داسې لیکلای شو: <math>2^N</math> په دې ځای کې N د صفر نه تر لایتناهي پورې قیمت اخیستلای شي.</p>

۱۴۶- ب شکل: د سرطان یوی حجرې او دنورمال یوی حجرې تر منځ د ویشټوب توپیر پر تله کول بنودل شوي دي(69).

### سرطان او جین (Genes and cancer)

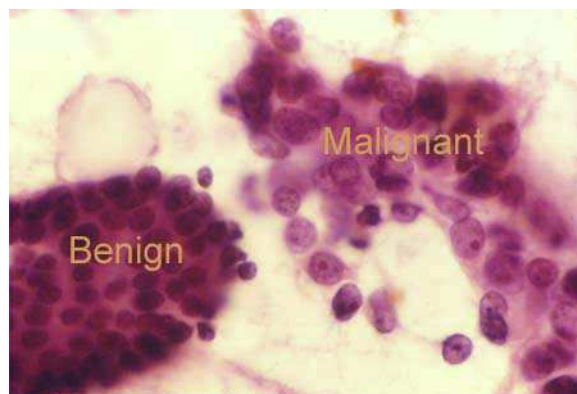
هره یوه حجره (ژونکه) یوه هسته لري چې د نوکلئوس (Nucleus) یا هستې په نامه سره یادېږي. جین په رېښټوني کې د یوه کوډ code بیټونه bits جوړوي. هغه مالومات چې په جین کې موجود وي، کیدلای شي لکه د یوه بریښنایز سویچ په شان بل او مړه شي او یا په بل عبارت مالومات پیل او بند شي. جین د یوی حجرې ټولې دندې کنټرول کوي. جین ددې پریکړه هم کوي چې یوه حجره (ژونکه) کله خپل ځان وویشي، یوه حجره (ژونکه) څه وکړي او کله ځان وژنه (Apoptosis) وکړي. په عادي حالت کې جین ددې مسؤلیت په غاړه اخلي چې د بدن حجرې په یوه منظم او تر کنټرول لاندې شکل سره ستري شي، بیرته پوره شي اود اړتیا سره سم ډیرې شي اود خپل ځان عوض یا نی کاپي پیدا کړي. خو که چیرته نوموړې سیستم او کړنلاره دیوه نا څرګنده سبب (لامل) څخه په نا سمه لاره روان شي، نو پایله یې داسې ختمیږي چې دغه حجره (ژونکه) مړه کیږي. دا په دې مانا چې مخکې له دې څخه چې یوه روغه حجره (ژونکه) د سرطان په حجره (ژونکه) واوړي او کانسر ناروغي ورڅخه جوړه شي نو دغه



حجره (ژونکه) دځان وژني لاره غوره کوي. خو په ډيره نادره توگه rarely سره داسي هم پيښيري چې دغه ټول سيستم په يوه نا سمه لاره روان شي او يوي حجرې ته ددي اجازه ورکړي چې دويشتوب کړنلاره مخ په وړاندي بوزي تر څو چې د سرطان ياني کانسرينا روغي منځ ته راشي.

### د نسجونو شه او بد ډوله پړسوب (Benign and Malignant tumors)

که چيرته د بدن يوي برخي نسجونه وپرسيري نو کيدای شي چې دداسي نسجونو دحجم غټوالی دسرطان د ناروغی سره هيڅ تړاو هم ونه لري نو له دي کبله ورته د نسجونو شه ډوله پړسوب او يا شه تومور (Benign tumours) وايي. خو که چيرته د نسجونو پړسوب د سرطان ناروغي له کبله منځ ته راغلی وي، نودنسجونودغه ډول حجم غټوالي ته خراب ډوله پړسوب (Malignant tumors) ويل کيږي.



۱۴۷- شکل: د نسجونو بڼه ډوله (Benign) او خراب ډوله (Malignant) پړسوب (37)

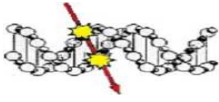
**د نسجونو شه ډوله پړسوب** دا مانا لري چې د سرطان ناروغي موجوده نه ده. د شه ډوله پړسوب ياني تومور خواص په لاندې ډول دي:

- په عادي ډول سره ډير وروستريږي
- د بدن نورو برخوته نه غوريږي يا ني انتقال نه کوي
- په عادي ډول سره يوپوش لري چې د نورمال حجروڅخه جوړوي

دا په دي مانا چې شه ډوله تومور د داسو حجرو څخه جوړشوی دی چې د نورمال حجرو سره بيخي ورته والی لري. خو دغه پړسوب هغه وخت د انديښني وړ دي کله چې :

- دومره غټ شي چې په گاونډيو غړو باندې فشار راولي
- داسي هارمونونه ازادوي چې د بدن نورو غړو په دنده باندې ناوړه اغيزه کوي

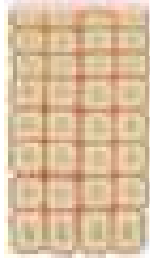
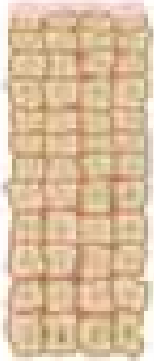

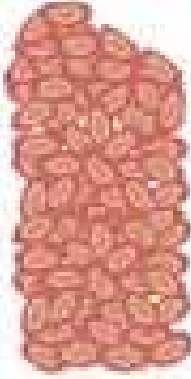
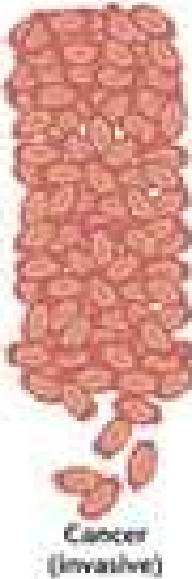
**د نسجونو خراب ډوله پړسوب** ياني خراب ډوله تومورونه (Malignant) د سرطان ناوړه حجرو څخه



جوړ وي. دنوموړي تومور خواص په لاندې ډول دي:

- د شه تومور (Benign) په پرتله ډیر گړندي ستريري
- د شاوخوا نسجونه خرابوي او پکې ننوځي
- د بدن نورو برخو ته هم غورځوي او انتقال کوي

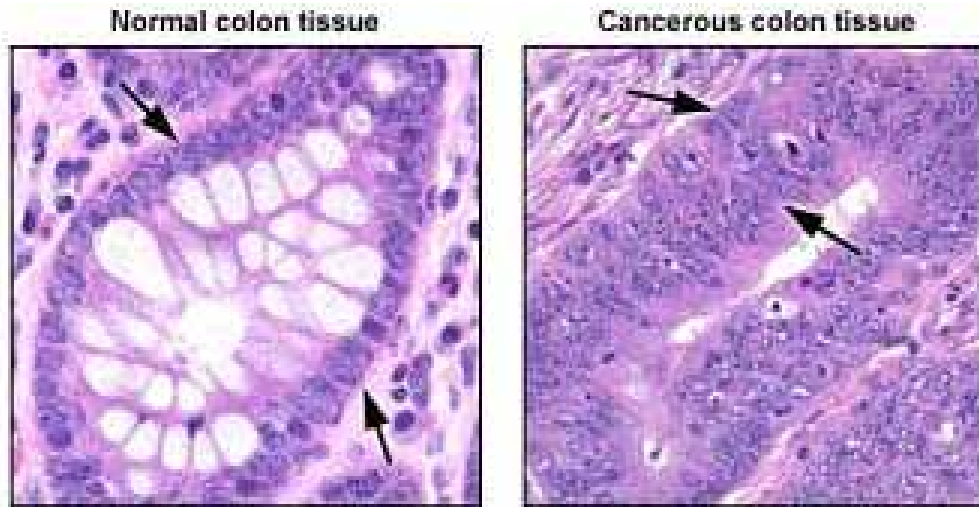
په ۱۴۸ شکل کې د نورمال حجرو او د سرطان حجرو توپیر ښودل شوی دی.

Normal نورمال حجري	Hyperplasia د حجرو ډیرښت	Dysplasia غیر نورمال حجري	Carcinoma in Situ سرطان په خپل ځای کې دی	Cancer سرطان د بدن نورو برخو ته غزيري
				
Normal	Hyperplasia	Mild dysplasia	Carcinoma in situ (severe dysplasia)	Cancer (invasive)

۱۴۸- شکل: په نوموړي شکل کې کين خوا ته نورمال حجري اوپاتي ښيي خواته دسرطان حجرو دمنځ ته راتلوڅلورپړاونه ښودل شوي دي(90).

د سرطان حجري دومره زیاتيري چې د خپل بنسټيز پوښ يا مېمبران څخه راوځي او د بدن په روغواو گاونډيو نسجونو په تيره بيا که په اعصابو، غړو او رگونو باندې فشار راوړي، نو خطر يې لا زيات اټکل کيږي. که د سرطان يوه حجره (ژونکه) د تومور څخه را بيله شي، نو کيداې شي چې د وينې او يا لومپا تیک سیستم جريان ته لاره پيدا کړي، او بيا د بدن نورو برخو ته ورسيري او هلته د سرطان نوري نوي حجري منځ ته راولي.

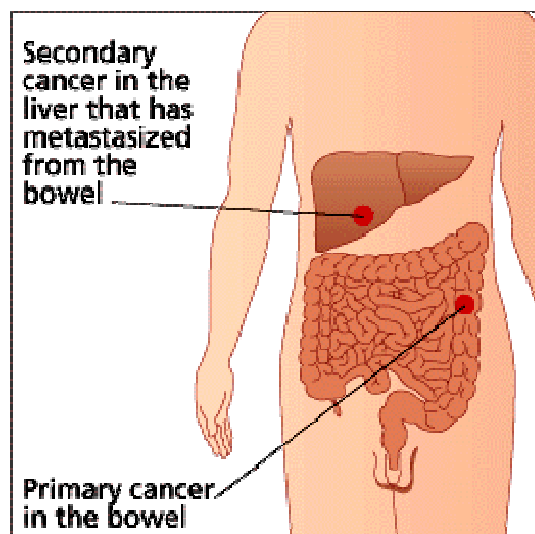
➡ نوموړې کلينيکي کر نلاره چې د سرطان ناروغي د بدن يوه ځاي څخه و بل ځاي ته انتقال وکړي د ميتاستاز (Metastase) په نامه سره ياديري.



۱۴۹- شکل: په بني اړخ کې دغټو کلموسرطان نسجونو هیستولوژي بڼه او په کین اړخ کې د روغو نسجونو هیستولوژي بڼه ښودل شوی ده.

### لومړنی او دوهم سرطان (Primary and secondary cancer)

په هغه ځای کې چې د سرطان ناروغي پیل کیږي، د لومړني سرطان په نامه سره یادېږي. خو کله چې د سرطان حجرې دخپل ځای څخه راووځي، او د وینې او یا لومپاتيک سیستم (lymphatic system) په مرسته سره د بدن نورو غړو ته وغورځېږي، نو د بدن دغې برخې ته چې په سرطان ناروغي اخته شوي ده، دوهم سرطان ویل کیږي. د بېلگه په ډول په ۱۵۰ شکل کې لومړنی سرطان په نری کولمو (bowel) کې پیل شوی او د مېتاستاز کړنلارې په پایله کې د بدن بلې برخې یانې سږو ته رسېدلې دی.



۱۵۰- شکل: لومړنی سرطان په غټوکولمو کې پیدا شوی دی او بیا د مېتاستاز دلارې د ښي (Liver) نسجونو ته رسېدلې (69).



د بدن مختلف غړي د توپير ډوله حجرو څخه جوړ شوي دي. دنوموړو حجرو يو ډول يا تيوپ کيداى شي چې په لومړني سرطان اوږي. د توپير ډوله حجرو سرطان هم مختلف خاصيت لري. د بېلگي په ډول :

- په توپير لرونکي سرعت سره غټ کيږي
- کله چې کيمياوي مواد وينو ته ازادوي نو په بدن باندې مختلفې اغيزې لري
- د دوايي په مقابل کې مختلف غبرگون شي
- د ايو نايږ کونکو وړانگو په مقابل کې مختلف حساسيت شي

د سرطان ناروغي کيداى شي چې په مختلفو وگړو کې د مختلفو سمپتومو (symptoms) سبب(لامل) وگرځي.

### د بدن حجرو پښتوب کړنلاره

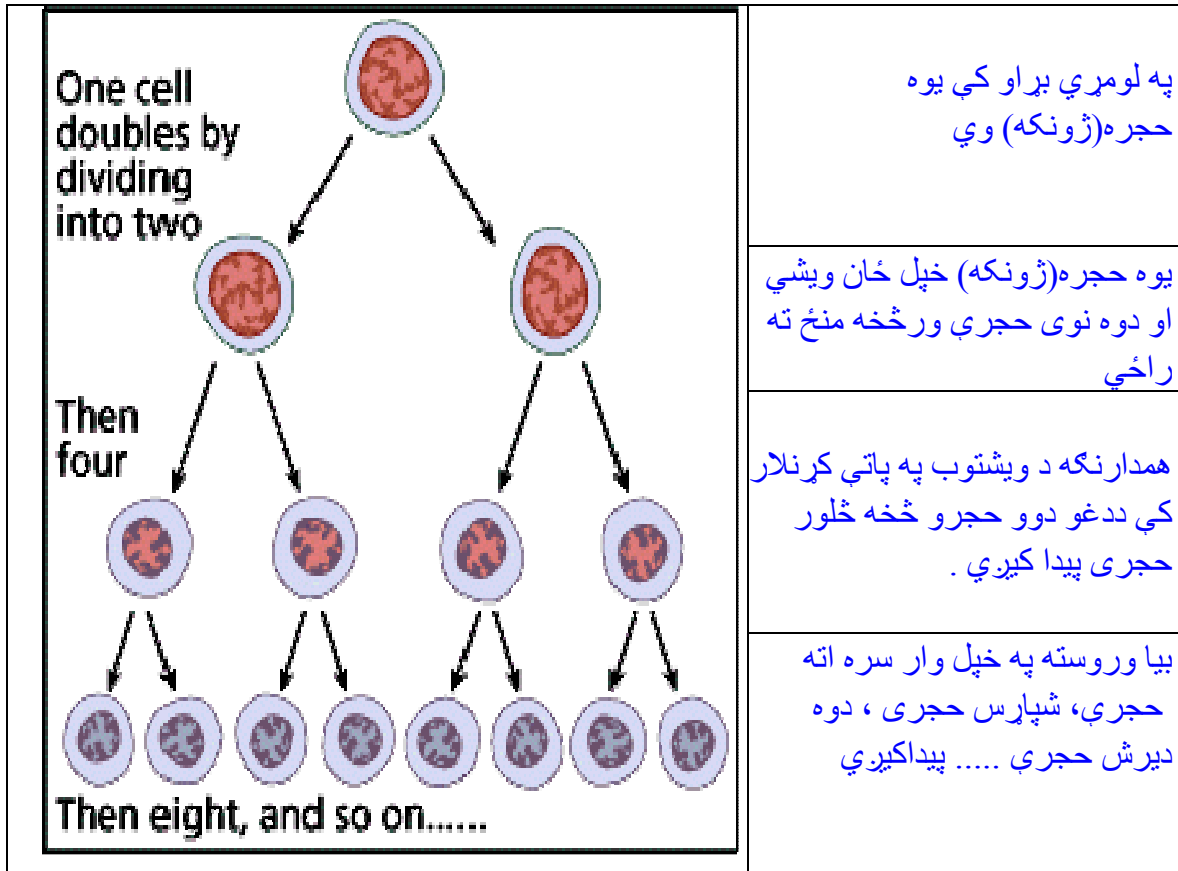
کله چې د بدن په يوه غړي کې حجرو ته اړتيا پيدا شي نو ځينې حجري خپل ځان په دوه برخو وپښي تر څو د هغوي شمير ډير شي. نوموړي حجري دغه ډول کړنلاره په دومره سم او دقيق صورت سره تر سره کوي چې نوې حجري د زړو حجرو سره کټ مټ يو شان وي.

په ۱۵۱ شکل کې د بدن د حجرو د زياتوالي کړنلاره ښودل شوي ده. هره يوه حجره (ژونکه) دخپلو ټولو جېن (Genes) يوه کاپي کوي. بيا دغه جېن په دوه ډيله کيږي يانې په دوه برخو وپښل کيږي، چې هرې يوي حجري ته يو جين ور رسيږي. هره يوه حجره (ژونکه) په دقيق ډول او کټ مټ يو شان په دوه نورو غبرگو حجرو پښل (Mitose) کيږي. دغه دوه نوې حجري بيا په خپل وار سره خپل ځان وپښي او په پايله کې څلور نورې نوې حجري منځ ته راځي. دڅلورو حجرو څخه اته حجري او داتو حجرو څخه شپاړس حجري اود شپاړسو حجرو څخه دوه ديرش حجري منځ ته راځي او دغه پرو سه په همدې ډول مخ په وړاندې ځي. د بدن حجرو د ميتوز دغه ډول بيالوژيکي کړنلاره دکوچني توب د وخت نه راپدې خوا د يوه سړي د ځوانۍ تر موده پورې په ډيره چټکي سره پايښت مومي. خو کله چې يو سړی بالغ شي، نو د حجرو د وپښتوب پروسه سوکه يا وروکيږي او يوازې دومره نوې حجري پيدا کيږي چې ورته اړتيا موجوده وي. د بېلگه په ډول هغه حجري چې دناروغي او يا د بدن د يوې برخې د ټپي کيدلو په اساس دمنځه تللي وي نو ددغو حجرو په ځای نورې نوې حجري منځ ته راځي تر څو دهمغه غړو دنده په سمه توگه پايښت ومومي. دوخت په تيريدلو سره ديوه نوموړ غټيدلومنحنې څوډولونه لري.

**د تومور خطي غټوالی (Linear growth):** د تومور حجرو ډيرښت دوخت سره سم سيخ متناسب دی او خطي شکل لري. يانې د حجرو ډيرښت په واحد وخت کې ثابت پاتې کيږي.

**د تومور اکسپوننسيال غټوالی (Exponential growth):** د تومور حجرو شمير ديوه ټاکلي وخت څخه وروسته دوه برابره کيږي. دبېلگي په ډول لکه دخپلو وساعتو څخه تر شپږو ساعتو پورې د تومور حجرو شمير ډبل کيږي. دنوموړې موخي لپاره بايد چې د تومور ټولې حجري د وپښتوب په کړنلاره کې برخه واخلي. هغه وخت چې د تومور حجرو شمير دوه برابره کيږي دپوتنسيل تومور ډبل وخت په نامه ياديږي.

**د تومور زيگمويد ډوله غټوالی (Sigmoid growth):** په پيل کې د تومور حجري اکسپوننسيال ډيرښت مومي خو بيا وروسته کميږي. داځکه چې يوه برخه حجري دوخت په تيريدلو سره مړې کيږي او بله برخه يې ضايع کيږي.



۱۵۱- شکل: د بدن حجرو د دېریدلو کرنلاره چې د ويشتوب (Mitose) په پایله کې منځ ته راځي او هره حجره (ژونکه) په دوه برخو ویشل کیږي. نوموړې کرنلاره تر هغه وخته پورې پایښت مومي تر څو دارتیا ورحجرو شمیر پوره شي (69).

خود بدن ځینې حجرې خپل ويشتوب ته دارتیا سره سم همداسې پایښت ورکوي. د بېلگه په ډول لکه جنسي حجرې (Sperma cells)، د ويشتانو حجرې، هغه حجرې چې د دېوکو په مازغوکي وینه جوړوي او داسې نور.

### د بدن ټولې حجرې د ويشتوب قابلیت لري ؟

د بدن ټولې حجرې د دې وړتیا نه لري چې ځان وویشي او د خپل ځان عوض حجره (ژونکه) پيدا کړي. په بدن کې د یرې داسې ځانگړې حجرې هم شته دي، چې د یوې مودې څخه وروسته یوه پوخ پړاو ته رسېږي او بیا په بدن کې یوه ټاکلې دنده په غاړه اخلي. کله چې د بدن ځینې حجرې یو ځل بشپړ او پوره پخې شوي وي، نو کیدای شي چې خپل ويشتوب او دبیرته تولید کولو (Reproduce) خاصیت دلاسه ورکړي . خو بیا هم تل په کافي اندازه سره نه پخې شوي (immature cells) حجرې پاتې وي چې د سټم یا نې سټي حجرې (called stem cells) په نامه سره یادېږي. نوموړې حجرې کولای شي چې په همغه شمیر سره چې حجرې دمنځه تللي او یا نیمگړې شوي وي په ځای یې نورې روغې حجرې منځ ته راوړي.



## د بدن حجرې څرنګه پو هیري چې خپل ډیرښت ودروي؟

د حجرې ډیرښت، د حجرې ستروالی او د بدن یوې برخې رګونه د اټول د جین له خوا کنټرول کیږي. د بدن حجرې په دې هم پوهیږي چې څومره حجرې ته اړتیا ده او کله د حجرې د غټیدلو مخنیوی وشي. ساینس پوهان اوس هم په دې لټه کې دي چې څرنګه حجرې دغه کړنلاره تر سره کوي. خو داسې اټکل کیږي چې حجرې په خپل منځ کې یوه بل ته د کیمیاوي تعاملاتو په بنسټ زیګنالونه او د مالوماتو راکړه ورکړه کوي. دغه خبر یا زیګنال پخپله د جین څخه راځي، چې د حجرې په دې اړه کې پراته دي. د دې لپاره چې پوره باور تر لاسه شوي وي نو ځینې جین فعال کیږي او حجرې داسې وایي چې په ټاکلې کچه نوې حجرې تولید کړي. په دې اړوند بیا یو بل جین هم فعال کیږي او هغوي ته وایي چې د اړتیا نه زیات حجرې تولید نه شي. دا په دې مانا چې د لومړي جین په ضد کار کوي.

## د بدن حجرې کولای شي چې خپل ویشټوب ته تل پایښت ورکړي؟

د بدن حجرې د تل لپاره خپل ویشټوب ته پایښت نه ورکوي بلکه وروسته له لږ څه پنځوس او یا شپيته ځله بیرته تولید یانې ویشټوب څخه نور نه زیاتیږي. داځکه چې د هغوي په جین کې یو مخکنی داسې پروګرام شوی کوم موجوددی چې د هغوي ډیروالی ته یو لېمېټ ټاکلی دی. وروسته د نوموړي ویشټوب څخه پخپله مړې کیږي. په داسې یوه حالت کې چې د حجرې کمښت منځ ته راشي، نو بیا د سټم حجرې فعالی کیږي او د هغوي پر ځای نوې حجرې تولید کوي. خو هغه وخت چې پخپله د یوې حجرې جین ته زیان ورسیري نو خپل ځان پخپله له منځه وړي چې دغه ډول کړنلاره د ځان وژني یا اپوپتوزیس (apoptosis) په نامه سره یادېږي.

## د سرطان حجرې او د یوې نورمال حجرې تر منځ څه توپیر دی؟

### لومړي: دیوي نورمال حجرې خواص

د بدن نورمال یانې عادي حجرې یو لږ ځانګړي خواص لري چې په لاندې ډول بیان کیږي:

- هغوي کولای شي چې خپل ځان پخپله په دوه بشپړپوره برخو ویشي او په دې ډول بیرته دارتیا ورنوي حجرې تولید کړي
- خپل بیا تولید کړنلاره په رښتوني وخت کې ودروي
- د یوې او بلې سره په سم ځای کې ونښلي
- کله چې نیمګړي او یا زیانمنې شي نو پخپله ځان له منځه وړي (apoptosis)
- کله چې د پوځوالي پر او ته ورسیري نو ځانګړي او ټاکلي دنده تر سره کوي

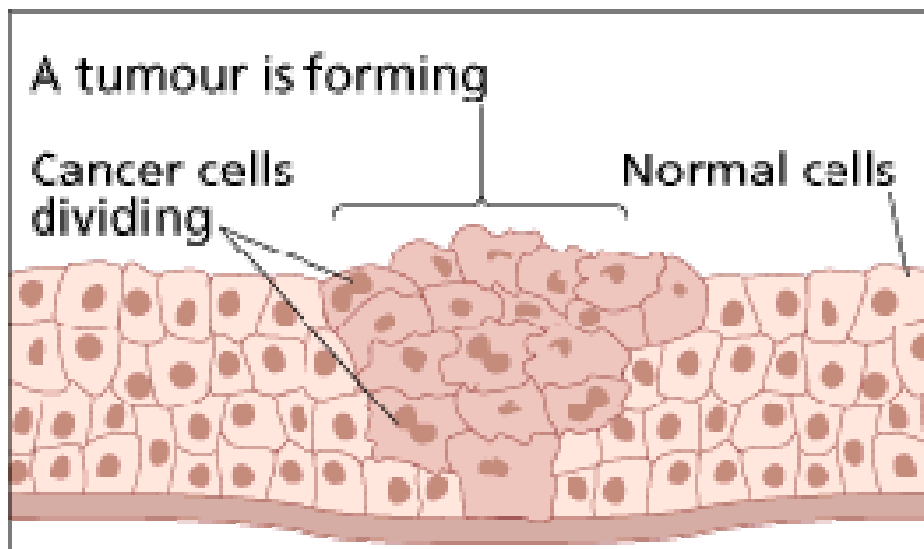


### دويم: د سرطان حجره (ژونکه)

د سرطان حجره (ژونکه) د نورمال حجرې سره توپير لري. ديوې سرطان حجرې ځيني خوا ص په لاندې ډول سره بيان کولای شو.

- خپل بيا توليد او وپشتوب ته همداسې پايښت ورکوي او په خپل سر ډيريری
- د خپلو گاونډيو حجرو زيگنالونو ته نه پام کوي او نه يې اطاعت کوي
- د سرطان حجرو ترمنځ اړيکې پرې کيږي او ديوې بلې سره نه نښلي
- هغوي خپل پاخه شوي پړاو ته نه رسيږي او له دې کبله ځانگړې دنده هم تر سره کولای نه شي
- که د بدن بل ځای ته هم وخوځيږي بيا هم ژوندي پاتې کيږي.

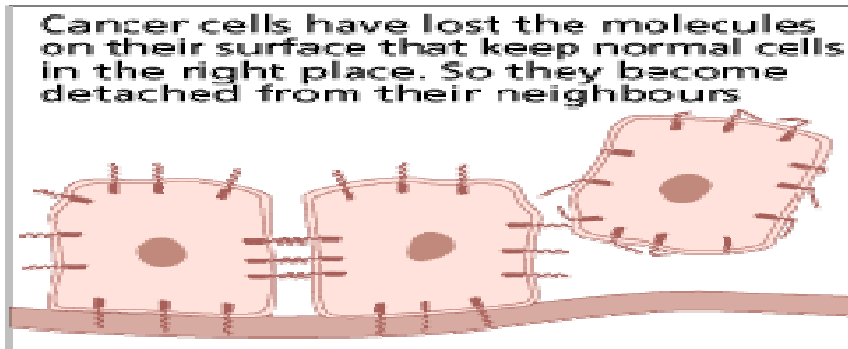
د سرطان حجرې د نورمال حجرې په برخلاف له پنځوس او يا شپيته ځله وپشتوب څخه وروسته خپل بيا توليد نه دروي بلکه همداسې نور هم پايښت ورکوي. دا په دې مانا چې د يوې حجرې څخه دوي، د دوو حجرو څخه څلور، بيا اته، بياشپارس ..... نوې حجرې جوړيږي. په ۱۵۲ شکل کې د سرطان حجرو د وپشتوب او ډيرېدلو کړنلاره ښودل شوې ده.



۱۵۲- شکل: د پوستکي سرطان حجرو وپشتوب او د تومور جوړېدلو کړنلاره ښودل شوې ده. په دغه شکل کې ښي او چپ اړخ ته نورمال حجرې او په منځ برخه کې د سرطان حجرې د وپشتوب په پړاو کې ليدل کيږي.

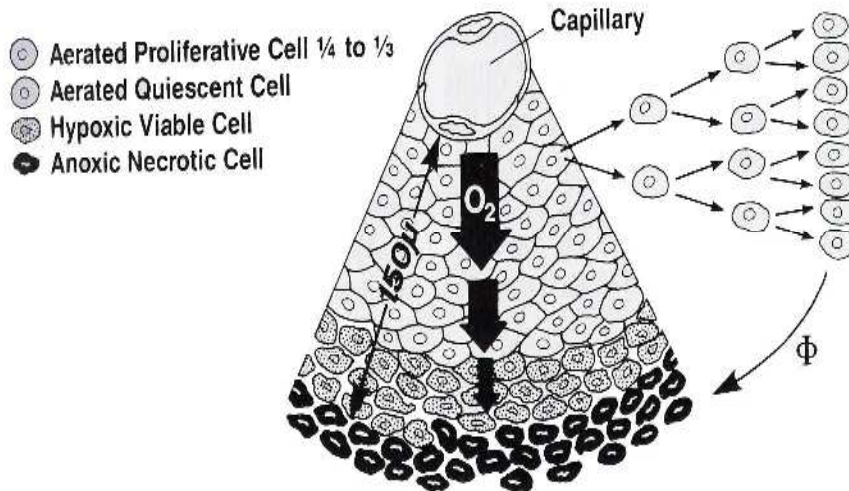
که چيرته د سرطان حجرو د بيا توليد مخه وه نه نيوله شي نو دوخت په تيريدلو سره دهغوي شمير دومر ډيريری چې د بليونو حجرو څخه هم اوږي (69)





۱۵۳- شکل: د سرطان حجرې هغه ما لپکولونه د لاسه ورکوي کوم چې د هغوي سطحې پر مخ پراته وي او نورمال حجرې په خپل ټاکلي او صحيح ځای کې سره یوځای ساتي. همدا سبب (لامل) دي چې هغوي دخپل سم ځای څخه بېليري(69)

په ۱۵۴ شکل کې بنودل شوي ده چې څرنگه د سرطان حجرې د یوه کاپیلار په شا وخوا کې په زینتدلو پیل کوي .



۱۵۴- شکل: دویني یوه کاپیلار (Capillar) په شاوخوا کې د سرطان حجرو درې ډوله هیستولوژیکي بڼه را ښيي. ۱- کاپیلارته ورڅرمه برخه هغه حجرې دي چې پوره اکسیجن لري او په بشپړتوگه زیاتوالي مومي ۲- د لږ اکسیجن حجرو برخه (Hypoxic cell) ۳- د پیاوار یا نیکروټیک اکسیجن نه لرونکې برخه (Anoxic Necrotic Cell) چې د کاپیلار څه په یو سلو پنځوس مایکرو متر کې پراته ده (26).

د پاتولوژي څانگو درمل پوهانو ډیر پخوا د سرطان حجرو یو ډیر ځانگړی خاصیت وپېژندلو په دې ما نا چې د سرطان ناروغو حجرو هیستولوژیکي او مورفولوژیکي بڼه د روغو نسجونو سره توپیر لري. په ۱۵۴ شکل کې بنودل شوي ده چې د ویني یو ډیر کوچني رگ (Capillary) په شاوخوا کې د سرطان حجرې درې ډوله پړاونه او یا په بل عبارت درې ډوله برخي جوړیږي. د لوموړي پړاو نسجونه هغه



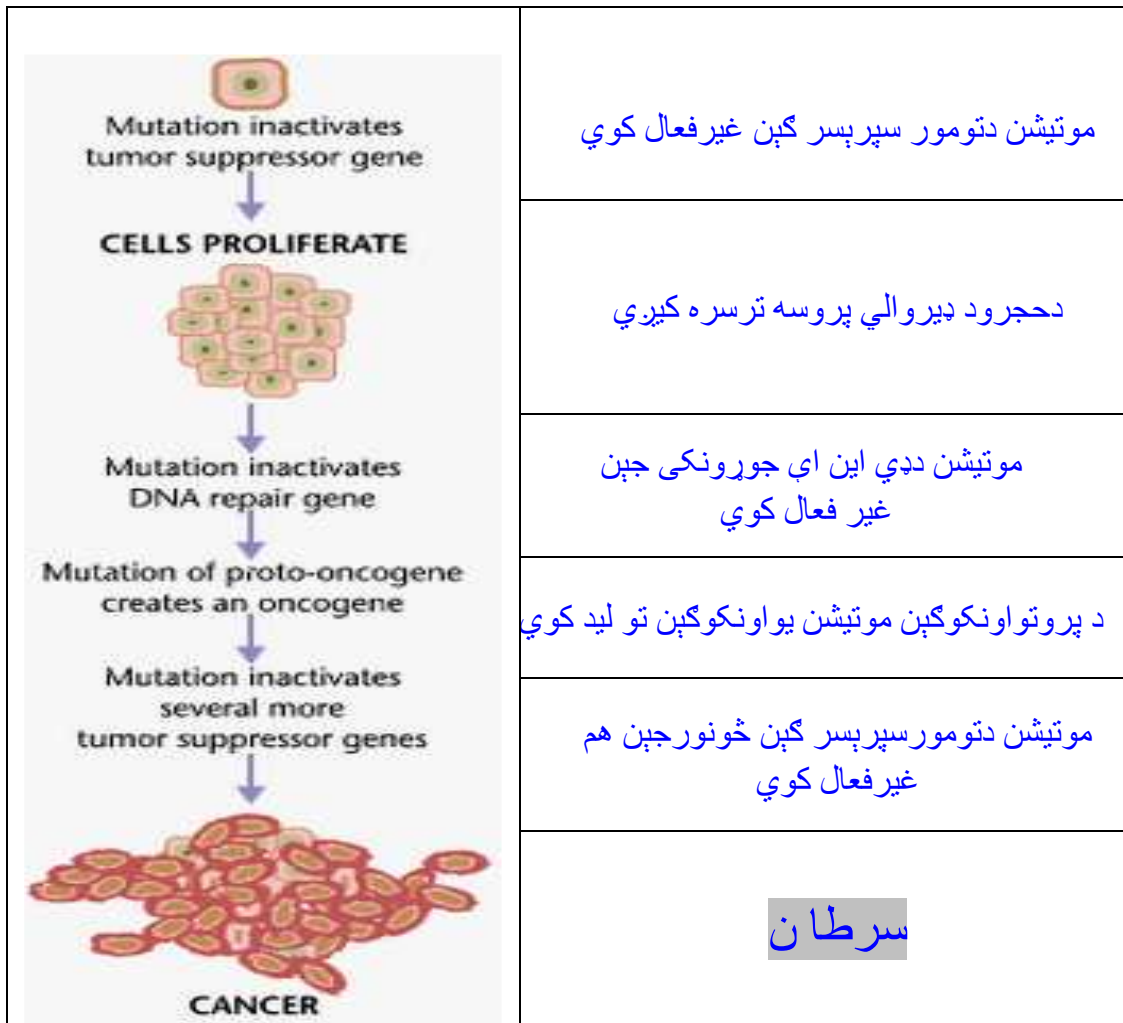
دې چې د سرطان ناروغۍ په پیل کې پیداشوي وی، خو دنورو نویو سرطان حجرو د زیاتیدلو په کړنلاره کې شاته تمبول شوي وي او د کاپیلار څخه په یوسلوپنځوس مایکرو متر ( $150 \mu\text{m}$ ) واټن کې پرتې وي. څرنګه چې نوموړو حجرو ته اکسیجن هیڅ نه رسیري نو په پایله کې په یوه پیاوړه شکل (Necrotic) نسجونو اوږي او له دې کبله ورته (Anoxic Necrotic cell) یانې اکسیجن نه لرونکي پیاوړي حجرې ویل کیږي. په دوهم پړاو کې د سرطان هغه حجرې دکاپیلار په شاوخوا کې پرتې وي چې لږاکسیجن پکې وي (Hypoxic cell) اود نیکروټیک حجرو سره شریکه پوله او سرحد لري. ددرېم پړاو حجرې دکاپیلارڅنډې ته ور څرمه او نږدې نسجونه تشکیلوي چې د یوې خوا پوره اکسیجن ورته رسیري اودبلې خوا د ویشلو او میتوز کړنلاره په پوره ډول تر سره کولای شي. دغه ډول حجرو ته د نورو نیویورا پیداکیدونکو حجرو برخه یانې سرچینه ویل کیږي (Proliferative cell). په دې اړوند د یادولو وړ خبره خو داده چې په رادیوتیراپي کې، یوازې هغه حجرې دورانګو په واسطه دمنځه وړل کیدلای شي چې پوره اکسیجن ولري. دا ځکه چې یوازې اکسیجن لرونکي حجرې د ورانګو پمقابل کې زیات حساسیت څرګندوي او له دې کبله ورته (Radio sensitive cell) هم ویل کیږي. په داسې حال کې چې د سرطان هغه نسجونه چې هیڅ اکسیجن وه نه لري لکه دنیکروټیک نسجونه دورانګو پمقابل کې مقاومت شیی او له دې کبله یې رادیوتیراپي هم په پوره ډول نه شي تر سره کیدای. دسرطان نسجونو پورته ویل شوي خواص د ناروغیو په پیژندنه کې ډیر مهم رول لوبوي. د بېلګه په ډول دورانګو درمل پوهان د سرطان ناروغۍ په پیژندنه کې د بدن په شکمنو برخو په تېره بیا لکه تيو (Mamma)، تیرایډ (Thyroid)، پروستاتا (Prostata) او غدو باندې لاس مشي، اودفشار او تماس په اساس د نېکروټیک په ډول کلک غونډ شوي نسجونه لټوي.

## سرطان څرنګه پیل کیږي؟

نن ورځ ساینس پوهانو ته پوره جوته ده چې د سرطان ناروغي د یوې حجرې څخه پیل کیږي. یوه نیمګړی حجره (ژونکه) په عادي حالت سره ډیر کلونه پخوا مخکې له دې نه چې سړی یې پخپله حس کړي د سرطان په حجره (ژونکه) اووښتي وي. په هغه وخت کې چې د سرطان ناروغي پیژندل کیږي د سرطان یوې حجرې خپل بې کنټروله ویشتوب اود بیا تولید کړنلاره ډیره پخوا پیل کړې وي. داځکه چې دسرطان حجرې ځینو جینو ته یا داچې زیان رسیدلی وي او یا بیحي دمنځه تللي وي. ساینس پوهان نوموړي بدلون ته **موتیشن** وايي.

## د تومور حجم ډبل کیدلو وخت (Tumor doubling time)

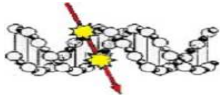
د تومور حجم ډبل کیدلو وخت هغه وخت ته وايي چې په نوموړي موده کې د تومور اویا سرطان نسجونو حجم د لومړي وخت په پرتله دوه ځله غټ شي. کله چې یو تومور په کلینیکي ډول پیژندل کیږي نو دهغه دستریدني دوه په دریمه برخه وخت تیرشوی وي. دبیلګي په ډول د تيو سرطان (Mamm carcinoma) د حجم ډبل کیدلو وخت لږڅه دوه سوه ورځې اټکل کیږي. ترڅو چې په تيو کې یوه دانه د تماس له لارې د پیژندلو وړ ګرځي دا په دې مانا چې په دومره کچه غټیدلو لپاره یې لږ څه پینځلسو کالو ته اړتیا لیدل کیږي. په داسې حال کې چې په نوموړي موده کې شل په سلو کې میتاساز (Metastasis) د بدن په نورو برخو کې غوړیدلې وي.



۱۵۶- شکل: د یوې حجرې د موتیشن په پایله کې د سرطان ناروغی دمخنیوی جینونه لکه (P53) (Tumor suppressor genes) غیر فعال کیږي او د سرطان ناروغی منځ ته راځي (69).

### جين او موتیشن (Genes and mutation)

جين د حجرې په منځ کې کوډ شوي پيغامونه او مالومات دي چې حجرې ته دا لارښوونه کوي چې څرنگه خپل چلن دډيربست او ویشتوب په تړاو پر مخ بوزی. جين داسې کوډ لري چې حجرې ته وايي چې څرنگه ډير ډوله او توپير لرونکي پروتېين proteins جوړکړي. دجين له خوا يو کوډ نمبر هريوه پروتېين ته ټاکل کيږي. ځينی پروتېين بيا داسې دنده لري چې ديوه بريښنايز سویچ په څيرکار کوي چې بل کيږي او مرکيږي. د بېلگه په ډول ديوه هارمون زيگنال په يوه حجره (ژونکه) اويا پروتېين باندې اغيزه کوي. همدغه پروتېين بيا يو زيگنال استوي چې ديو لړ نورو ځنځيری سویچونو څخه تيریږي، هغه وروستی زيگنال بيا يوې حجرې ته وايي چې ځان په دوه برخو ووېشه.



موتیشن دا مانا لري چې يو جين دمنځه تللی او يا داچي ورته زيان رسيدلی دی نو له دي کبله يوه داسي حجره (ژونکه) نيمگري ده. موتیشن دي ته هم ويل کيږي کله چې دارتيا نه زيات پروتئين توليد شي او يا داچي پروتئين هيڅ جوړ نه شي. د بېلگه په ډول د يوه زيگنال خپروونکی پروتئين سويچ (switch) د تل لپاره بل يا ترلی پاتي شي او يا داچي ځيني نور پروتئين چې هغوي ديوي حجرې د وپشلوشمير او لېميت کنترول دنده په غاړه لري د تل لپاره خلاص پاتي شي. هر هغه شي چې يوي حجرې ته زيان رسوي او په پايله کې په يوه سرطاني حجره (ژونکه) اوږي د کارسينوگن (carcinogens) په نامه سره يادېږي. د بېلگه په ډول لکه سگرت څکول، ايونايډکونکي وړانگي، واپرس اونور.

### د سرطان په حجره (ژونکه) کې کوم جين غير نورمال شکل لري؟

دری ډوله توپير لروونکي جين شته دي چې د يوي سرطان حجرې په منځ ته راتللو کې مهم رول لوبوي.

- هغه جين چې يوه حجره (ژونکه) ودې ته هڅوي چې خپل شمير زيات کړي
- هغه جين چې هغوي د حجرو د ډيريدلو مخ نيوی کوي
- هغه جين چې نيمگري وي او يا داچي د کارسينوگن موادوپه واسطه ورته زيان رسيدلي وی

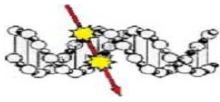
### لومړی: اونکوجين (Oncogenes)

داونکو Onco کلمه يو يوناني لغت دی اود پرسوب مانالري. اونکوجين هغه جينونو ته ويل کيږي چې د نسجونو د پرسوب سبب (لامل) گرځي. نوموړي جينونه په دوه ډوله دي.

➤ **الف: واپرسي اونکوجين (Viral oncogen):** کله چې يو واپرس يوي نورمال روغي حجرې ته ننوځي نو دغه حجره (ژونکه) د سرطان په يوه ناروغه حجره (ژونکه) اړوي. تر نن ورځ پورې لرځه شل واپرسي اونکوجين پيژندل شوي دي.

➤ **ب: حجروي اونکوجين او يا پروتوانکوجين (Cellular oncogen = proto oncogen)**

حجروي اونکوجين هغو جينونو ته ويل کيږي چې په عادي حالت کې ديوي حجرې دو يشتوب ، ستريدلو، توپيرکولو Differentiation اود حجرې ساپکل Cell cycle دندې کنترول کوي. په عادي صورت سره د بدن ډيرې حجرې يواځې هغه وخت نورې نوي حجرې جوړوي چې اړتيا ورته پيدا شي. د بېلگه په ډول کله چې د بدن کومه برخه ټپي شوي وي او يا داچي کوم طبي عمليات تر سره شوي وي. يونورمال جين چې نوموړي دنده تر سره کوي د پروتو اونکوگين (Proto-oncogen) په نامه سره يادېږي. خو کله چې يونورمال پروتوانکو جين دايونايډکونکو وړانگو او يا د کانسر جين موادو (Cancerogene) داغيزي له کبله په غير نورمال شکل اوږي او مو تیشن پکې منځ ته راشي نو داونکوجين (Oncogenes) په نامه سره يادېږي. دا ځکه چې نوموړي جين حجرې ته داسي زيگنالونه استوي چې گڼه خپل شمير دارتيا نه نور هم زيات کړي. نوموړو جينو ته پوهانو اونکوجين او يا د سرطان جين (Cancer genes) نوم ورکړي دی.



## دويم: دتومور سپرېسر جين (Tumour Suppressor genes)

په حجره (ژونکه) کې ځينې داسې جين هم شته دي چې دهغوي ځانگړې دنده په دې کې ده چې د حجروددېرېست مخه هغه وخت ونيسي کله چې دارتيا نه زيات نورې حجرې توليد شي.

نوموړو جينو ته دسرطان سپرېسر جين (Tumour Suppressor genes) او يا دتومورمخنيوونکي جين ويل کيږي. داځکه چې دغه جين د سرطان ناروغۍ دمنځ ته راتلومخنيوئ کوي اوپه تپه يې دروي. دا په دې مانا چې داونکو جين په ضد (antagonist) عمل کوي کله چې اونکو جين او يا تومورسپرېسر جين ضررمن او يا نيمگري شي او خپله دنده په سمه توگه تر سره نه کړي نو يوه حجره (ژونکه) خپل دېرېست ته دتل لپاره پايښت ورکوي. د سپرېستومور جين د ډلو څخه يو نامتو جين د p53 په نامه سره يادېږي. نوموړې جين په عادي صورت سره ديوې حجرې ددېرېست ټول سرليک تر کنترول لاندې لري او هغو حجروته چې نيمگري وي اوخپله دنده پوره او سمه نه شي تر سره کولای داسې سپارښتنه کوي چې ځان وژنه (apoptosis) وکړي. په هغو وگړو کې چې دسرطان په ناروغۍ اخته وي همدغه جين p53 يا داچې نيمگري وي او يا داچې بيخي دمنځه تللی وي.

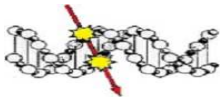
## دريم: هغه جين چې نور نيمگري جين بيرته جوړوي

د حجرې په کروموزومو کې ځينې نور داسې جين هم شته دي چې پخپله د دې اين اي. (DNA) نيمگري جينونه بيرته جوړوي. نو کله چې نوموړي جين زررمن شي نو د يوې حجرې موتيشن نيمگريتيا په خپل حال پاتې کيږي اوکه و منو چې همدغه حجره يوه جنسي حجره وي، نو کولای شي چې نورو راتلونکو نسلونو ته نوموړې نيمگريتيا دموتيشن په ډول انتقال کړي. نوموړي جين په هغو ناروغانو کې چې د غټو کولمو سرطان په ناروغي اخته وي نيمگري پيدا کيږي.

## موتيشن څرنگه منځ ته راځي؟

څرنگه چې يوازې لوی څښتن (ج) بشپړ دی اوپه خپلو کارونو کې غلطي نه کوي، خودا بايد و منو چې طبيعت پخپله هم کله کله تير و تنه کوي يانې د طبيعت په قانونو کې پخپله هم کله کله ناسمي او غلطي منځ ته راځي. د بېلگه په ډول کله چې د حجرې موتيشن پيښه منځ ته راشي نودنورو علتونوپه څنگ کې يو سبب (لامل) يې پخپله د طبيعت غلطي هم کيدای شي. نوموړې پيښه کېدلای شي چې هغه وخت منځ ته راشي کله چې يوه رک رمټ روغه حجره (ژونکه) خپل ځان ويښي اود بيرته توليد کولو کړنلاره پيل کړي او په دې ترڅ کې يوه نيمگري حجره (ژونکه) منځ ته راشي. يوه داسې نيمگري حجره (ژونکه) يا داچې خپل ځان پخپله وژني او يا داچې د بدن د دفاع سېستم له خوا ديوې غيرعادي يانې پردی او دښمني حجرې په صفت پيژندل کيږي، او له دې کبله د منځه يووړل کيږي. دا په دې مانا چې ډيري زياتي او د سرطان لومړي پړاو حجرې مړې کيږي، مخکې له دې چې هغوي د سرطان ناروغي سبب (لامل) وگرزي.

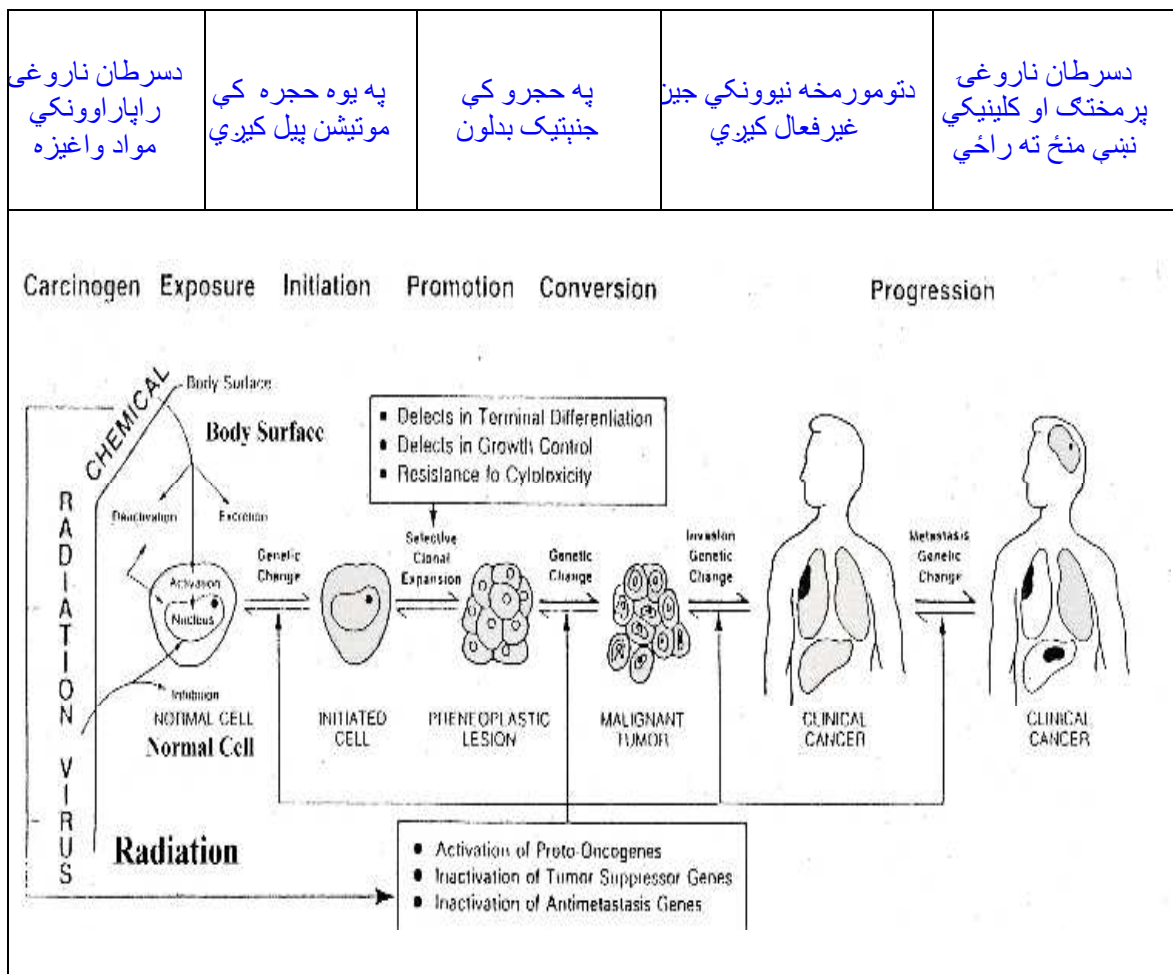
خوسره دهغې هم يو داسې ډير کم توکلي چانس او پيښه هم منځ ته راتلاي شي، چې يوازې يوه حجره (ژونکه) کوم چې دموتيشن نيمگريتيا پکې پاتې وي مړه نه شي او د سرطان په ناروغه حجره (ژونکه) واوړي.



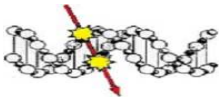
## کوم شیان د سرطان ناروغی سبب (لامل) ګرځي؟

څرنګه چې پخپله د سرطان ناروغی ډیر ډولونه لري نو دلاند نېو شیانو څخه لږ تر لږه یوشې ددې سبب (لامل) کېدای شي چې د سرطان ناروغی سبب (لامل) وګرځي:

- دډیرو فکتورونو علتونه
- کارسینوګین مواد Carcinogens
- عمر Age
- د بدن دفاع سیستم Immune system
- دهر سري جنېټیک جوړښت Genetic predisposition
- دخوراک او څښاک کړنلاري
- د چاپیریال هر اړخيزې اغيزې
- دراديو اکتیوموادو طبیعي اومصنوعي وړانګي
- وایرسونه، مایکروبوڼه Viruses



۱۵۷- شکل: د سرطان ناروغی دراپارولولپاره هر اړخيزفکتورونه لکه وړانګي ، کيمياوي زهرجن



مواد وایرس اونورددي سبب(لامل) گرځيدلای شي چې د بدن يوه روغه حجره(ژونکه) د سرطان په حجره(ژونکه) واړوي. په نوموړي شکل کې د يوې روغې حجرې کلينيکي بدلون په سرطا ني حجره(ژونکه) بنودل شوی دی.

### **لومړی: د ډيرو فکتورونو علتونه**

دسرطان لږ څه دوه سوه توپيرلرونکي ډولونه شته دي چې دبدن په مختلفوحجرو باندې ناوړه اغيزه کوي. نو که يوکارسينوگېن شي دبدن يوې برخې نسجونو باندې ناوړه اغيزه اچوي ددې مانا نه لري چې د بدن په يوه بله برخه باندې هم ناوړه اغيزه اچوي. د بېلگه په ډول، که څوک زيات سگرت څکوي نو کيدای شي چې د سړي په سرطان اخته شي. همدارنگه که چيرته د چا پوستکي ته زيات لمر ورسيري نو کيدای شي چې د پوستکي سرطان ( melanoma ) ورته پيدا شي. نو کله چې نوموړي دواړه اغيزي او همدارنگه نور فکتورونه سره يوځای پېښ شي نو د سرطان ناروغی دمنځ ته راتلو احتمال هم ورسره زياتيږي. نو ډير فکتورونه دا مانا لري چې د سرطان ناروغي نه يوازي ديوه فکتور بلکه ديو لږ ډيرو فکتورونود حاصل ضرب په پايله کې منځ ته راځي.

### **دويم: کارسينوگن مواد (Carcinogens)**

کارسينوگن هغو موادو ته ويل کيږي چې دسرطان ناروغی په منځ ته راتللوکې مرسته کوي او سبب(لامل) يې گرځي. د بېلگه په ډول سگرت څکول، الکوهول څښل د کارسينوگنو نامتو موادو په ډله کې شميرل کيږي.

### **دريم: عمر (Age)**

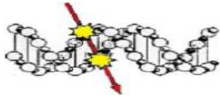
د سرطان ډير ډولونه شته دي چې د سړي عمر په اخيرکې زيات خود ځوانې په وخت کې ډير لږ پيدا کيږي. داځکه چې هغه بدلون چې په يوه نورمال حجره(ژونکه) کې پيل کيږي او بيا په سرطان حجره(ژونکه) اوږي ډير وخت نيسي. د بېلگه په ډول د پروستاتا سرطان (Prostata cancer)

### **څلورم: جنېتيک جوړښت (Genetic predisposition)**

ځيني داسې موتیشن هم شته دي چې د سړي د پيدا يښت سره يوځای په يوه حجره(ژونکه) کې موجودوي. نو کله چې ددغه موتیشن سره بيا د ژوند په اوږدو کې نورموتیشن يوځای شي نو داحسايي له مخې ددې زيات احتمال شته دی، چې سړي دسرطان په ناروغی اخته شي. نوموړی موتیشن ته جنېتيک پری دېسپوزيسيون (genetic predisposition) ويل کيږي. د تيوسرطان ( breast cancer ) دوه جېنونه لکه BRCA1 او BRCA2 د جنېتيک پری دېسپوزيسيون وتلي بيلگي دي. نو هغه بنځي چې يوله نوموړو جينوڅخه په خپل ځان کې لري دهغو بنځو په پرتله چې نه يې لري يوډير لورا احتمال شته دی چې د سرطان په ناروغی اخته شي.

### **پنځم: د بدن دفاع سيستم يا ايمن سيستم (Immune system)**

هغه کسان چې د بدن دفاع سيستم سره ستونځې لري نو ددې احتمال يې زيات دی چې دسرطان په ناروغی اخته شي. د بېلگه په ډول هغه چاته چې په بدن کې د منځه تللي يوه غړي پر ځای ورته دبل چا يونوی غړی اچول شوی وي نو داسې دواگانې ورکول کيږي چې هغوي ددفاع په سيستم باندې فشارراولي تر څو د انتقال شوي غړي په مقابل کې ناوړه غبرگون وه نه شي او ضد مواد لکه (Antibody) جوړنه کړي.



### شپږم: دخوراک او څښاک اغیزه:

په لويديزه نړۍ کې وگړي نه يوازي ډيرخوراک او څښاک کوي بلکې دحيواناتوډيره وازده هم خوري. داډول ژوند کول دا پايله لري چې د سرطان ناروغۍ د پېښيدلو احتمال لږڅه ډېرش په سل کې پورته بيايي.

### اووم: د چاپيريال اغيزه:

په چاپيريال کې هم ډير شيان شته دي چې د سرطان ناروغۍ سره تړاويري. دبيلگي په ډول لکه د لمر وړانگې، طبيعي او مصنوعي ايونايژکونکي وړانگې، په تنباکوککره هوا، دفابريکوڅخه راوتلي فاضله مواد او اسبېست (Asbestos) او داسې نور.

### اتم: وایرسونه (Viruses)

✓ ځينې وایرسونه هم ددې سبب(لامل) کيدلای شي چې دسرطان ناروغۍ منځ ته راولي. وایرس کولای شي چې دحجرې په جېن کې بدلون راولي او دسرطان په حجره(ژونکه) واوري. ځينې ناروغۍ هم شته دي چې د يوه ټاکلي وایرس سره تړاو لري. د بېلگه په ډول:

✓ دغاړې سرطان او د جنسي ناروغۍ دمنځ ته راتلو وایرس چې د (HPV= Humanpathogenen Papilloma-Virus) په نامه سره ياديږي.

✓ د ښي سرطان او د هېپاټيټيز بي وایرس (Hepatitis B virus)

✓ د وينې ټي حجرې سرطان (T cell leukaemia) اود وينې ټي حجرې وایرس

✓ Epstein-Barr virus (EBV) يو داسې وایرس دی چې د هوجکين ليمفوم ناروغۍ Hodgkin's (Lymphoma) سره تړاويري. نوموړې داسې ناروغي ده چې د بدن دلومف سيستم حجرې په غټېدلو پيل کوي.

### د سرطان ناروغۍ پړاوونه (The stages of a cancer)

کله چې په يوه سړي کې دسرطان ناروغي دلومري ځل لپاره وپيژندل شي، نو تر ټولومهمه پوښتنه داوي چې دنوموړې ناروغۍ دپرمختگ کچه څومره ده اودسرطان حجرې دخپل ځای څخه د بدن کومونوروبرخو ته غورږيدلی او انتقال شوی دي، ترڅو ددرمل په اړوند يوه پريکړه تر سره شي. نوموړې تگ لارې ته دسرطان ناروغۍ پړاوونه وايي. په دې اړوند دډيرو سرطان ناروغيو لپاره د درجي سيستم (Staging systems) څخه کار اخيستل کيږي. نن ورځ دوه مهم سيستمونه منل شوي چې د ډاکترانو له خوا استعمال کيږي او يو يې د ټي اين ايم سيستم (TNM) او بل يې د شمير سيستم (AJCC) په نامه سره ياديږي. په نوموړې لنډيز کې د ټي توري (T= Tumour) د تومور او د اين توري (N= Noode) لومف او د ايم توري (M=Metastasis) مېټاسټاز مانا ورکوي. ددغه سيستم په مرسته سره کولای شو چې د تومور لومړنۍ غټوالی وښيو، او داچې د بدن په کومو لومف غډوکي دسرطان حجرې پيداشوي دي، او په اخير کې داهم چې دسرطان حجرې د بدن کوم بل ځای پورې رسيدلي دي.





**T** د توری دسرطان ناروغی غتوالی اود شاوخوا نسجونوسره اړیکې شپي او قیمت یې د یوه نه ترڅلورپورې دی. ( $T=1-4$ ) او یو دا مانا لري چې دتومور غتوالی کوچنی دی او څلور په دې مانا چې تومور ډیر غټ شوی دی. **دبېلگه په ډول:**

- $T_0$  د کانسر (Cancer) ناروغي په لومړي پړاو کې ده او د ومره کوچنی ده چې پیژندل یې سخت تمامیري.
- $T_1$  کانسر د دوه سانتي متره څخه کوچنی دې ( $< 2\text{ cm}$ ) .
- $T_2$  کانسر ددوه سانتي متره څخه ستر دی ( $> 2\text{ cm}$ )
- $T_3$  کانسردغړي سرحد ي برخې ته رسیدلي اود پینځو سانتي مترو ( $> 5\text{ cm}$ ) څخه هم اوړي.
- $T_4$  کانسر گاونډیو غړو ته غورږېدلي دي.

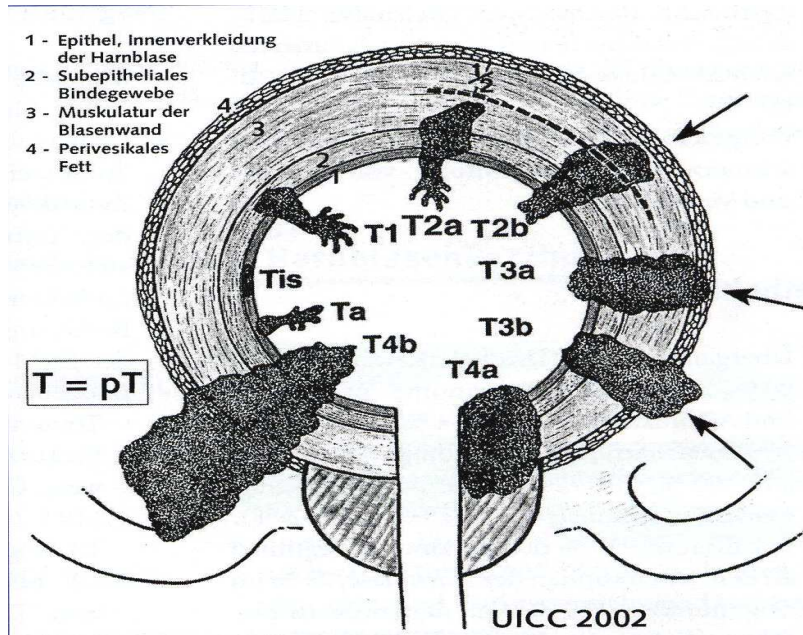
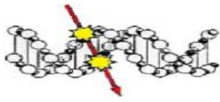
**N** قیمت د صفر نه تر دريو پورې رسیږي ( $N= 0-3$ ) اوصفردا مانا لري چې هیڅ مثبت لومف موجودې نه دي او دری په دې مانا چې خورا ډیرې مثبت لومف موجودی دي.

- $N_0$  دسرطان لومفاوي غدې نه شته، او د بدن نورو برخو ته نه دي غورږېدلي، یانې مېتاستاز نه شته.
- $N_1$  دسرطان دلومفا وي غدې شته، خو په خپل ځای کې پرتې دي، او د بدن نورو برخو ته نه دي غورږېدلي.
- $N_2$  دسرطان دلومفا وي غدې شته او د بدن نورو برخو ته غورږېدلي دي یانې مېتاستازې شته دي.
- $N_3$  دسرطان گڼ شمیر لومفا وي غدې شته ، چې غتوالی یې د شپږ سانتي مترو نه هم اوړي.

**M** قیمت یاداچې صفر او یا یووي ( $M= 0-1$ ) او صفر په دې مانا چې سرطان په خپل لومړني ځای کې دی او یو په دې مانا چې دسرطان ناروغي دبدن نورو برخو ته غورږېدلي ده.

➡  $pT_1pN_0M_0$  په دې ځای کې د پي توری P دا مانا لري چې د عملیات څخه وروسته د سرطان ناروغی پراونه لکه  $T_1$  او  $N_0$  وټاکل شول. دا په دې مانا چې دبدن عملیات شوي برخې مواد د پاتو هیستولوژي په کړنلاره سره تر څیړني لاندې ونيول شوه او بیا یې د سرطان ناروغی پراونه وټاکل شول او له دې کبله د عملیات څخه وروسته یانې (Post operative) نوم وکړ شوی دی.

که چیرته د **r** توری ( $r$ ) پر لیکه شوی وي نو دا مانا لري چې د سرطان ځیني پاتې شوي نسجونه شته دي او یا دا چې د سرطان ناروغي بیرته راگرزیدلي ده ( $r = \text{recidive}$ ) .

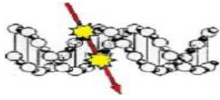


۱۵۸- شکل: د کیسه مټانی سرطان (Bladder cancer) هر اړخیز پړاونه چې د (TNM) سیستم په اساس د یوه گراف په شکل بنودل شویدی. دکیسه مټانه د ننه برخې اپیتیل (Epitel) په یو (1) اوورپسی لاندنی پوست اپیتیل په دوه (2) او د عضلاتو (Muscle) برخه یې په دريو (3) سره بنودل شوي ده (9).

### تومور مارکر (Tumormarker)

نن ورځ د سرطان ځینې داسې ناروغی هم پیژندل شوي دي چې دسرطان حجري پخپله یو ډول مواد لکه انتیجین Antigen، پروتین، اینزایم او هارمونونه جوړوي. په وینه او یا پخپله دسرطان په حجرو کې دنورمال په پرتله د نوموړو موادو دغلظت ډیرښت او یا کمښت دا مانا ورکوي چې دنوموړي غړي دکارکولودنده د خطر سره مخامخ ده او کیدای شي چې دسرطان ناروغی دلومړي پړاو مخکنی ښانې وي. نوموړي مواد د **تومور مارکر** په نامه سره یادېږي چې ځینې یې د یوه غړي سرطان ناروغی سره سم سیخ تر او لري. دبیلگې په ډول لکه مولتیپل میولوما Multiple myeloma دسرطان یوه داسې ناروغي ده چې دپلازما په حجرو کې پیل کیږي. نوموړي حجري د سپینو کرویاتو څخه منځ ته راځي. مولتیپل میولوما دسرطان یوه داسې ناروغي ده چې د یوې خوا د هډوکو په ماغزو او وینه کې د پلازما حجرو شمیر ډیرېږي او دبلې خوا یې په جوړښت کې هم بدلون راځي. نوموړي حجري کولای شي چې د بدن د دفاع سیستم دویني جوړونکو حجرو په تولید باندې ډیره ناوړه اغیزه واچوي. دپلازما حجري د هډوکو په ماغزو کې راتولېږي او هلته یو تومور منځ ته راولي چې د پلازما سیتوماس plasmacytomas په نامه سره یادېږي. هغه ناروغان چې د مولتیپل میولوما په ناروغی اخته وي د هغوی په میتيازو کې یو ټاکلی پروتین د Bence jones proteine پیژندل کیدلای شي. نوموړی پروتین یوازې د پلازما حجرو څخه جوړېږي.

دبیلگې په ډول پروستاتا (Prostata) یوه غده ده چې په عادي حالت کې هم یو ټاکلی پروتین افرانکوي او د پروستاتا سپسیفیک انتیجین (Prostata specific antigen = PSA) په نامه سره یا دیري. نوموړی پروتین یو داسې اینزایم دی چې دسپرم حرکت سره مرسته کوي او دهغه جین په نونسم کروموزوم کې



موقعیت لري (Chromosom 19q13). خو کله چې پروستاتا وپرسیږي او غټه شي نو په وینه کې د نوموړي انټیجېن اندازه د پخوا په پرتله بدلون کوي. په عادي صورت کې د پي اېس اې PSA قیمت په وینه کې دصفر څخه تر څلور نانوگرام په ملي لیتر کې ټاکل شوی دی (0-4 ng/ml). خو په دې اړوند باید وویل شي چې په وینه کې د پي اېس اې PSA قیمت لوړوالی سل په سلو کې ددې مانا نه لري چې گڼه د سرطان ناروغي سره تړاو لري. دا ځکه چې د پي اېس اې نوموړی قیمت هغه وخت هم پورته ځي کله چې پروستاتا بڼه پړسوب (Benigne tumor) ولري. په ۴۳ الف جدول کې د یو لړ مهمو کلینیکي تومور مارکرونو او دناروغيو سره د هغوی تړاو بنودل شوی دی.

Tumormarker	تومور مارکر	Tumortyp	دتومور ډول
CEA (karzinoembryonales Antigen)			دسږي سرطان، دمعدې سرطان، دتیوسرطان Mamma او دیني سرطان Liver
CA 15-3 (Cancer Antigen 15-3)			دترېخي سرطان pancreas ، دتیوسرطان
CA 19-9 (Cancer Antigen 19-9)			دمعدې سرطان، دیني سرطان Liver دترېخي سرطان
CA 125 (Cancer Antigen 125)			دجنسي غدو سرطان، د تیوسرطان Mamma
Calcitonin			د تايږايد سرطان Thyride carcinom
PSA (prostata specific antigen)			دپروستاتالتهاب، غټوالی او یا دسرطان ناروغي په پایله کې پورته ځي. د صفر نه تر څلور نانوگرام په ملي لیټروینه
Ferritin			دسږي سرطان، دیني سرطان ، دویني سرطان او دترېخي سرطان
IgM (Immunoglobuline)			پلازما سیتوم، په وینه کې د ماکروگلوبولین ډیرښت
Bence-Jones-Proteine			په وینه کې د پلازما حجرودیرښت ، multiples myelom

۴۳- الف جدول: دسرطان هغه ناروغي بنودل شوي دي چې ديوه ټاکلي تومور مارکرسره تړاو لري.

### دسرطان ناروغي د درمل يا د علاج تگ لاري (Cancer Treatment methods)

که څه هم دسرطان ناروغي د درملني (علاج) په اړوند په اوسني وخت کې ډیرې زیاتې او پرمخ تللي تگ لاري بنته دي، خو بیا هم د یادوني وړ خبره داده، چې هغوي ټولي یوازې هغه وخت گټوره اغیزې لرلای شي، چې د سرطان ناروغي ډیر پرمختگ نه وي کړی. دسرطان د درملني یانې علاج (Therapy) پیژندل شوي تگ لاري په لاندې ډول دي:

- عملیات (Surgery)
- کیمیاوي تیراپي (Chemotherapy)
- دورانگو درملنه یا رادیو تیراپي (Radiotherapy)
- د هډوکوماغزو او د سټم حجرو ترانسپلانت (Bone marrow and stem cell transplants)
- بیالوژیکي تیراپي (Biological Therapy)
- هارمون تیراپي (Hormone therapy)
- جین تیراپي (Gene therapy)



د نوموړو ټولو کړنلارو څخه عملیات، کیمیاوي تېراپي او رادیو تېراپي خورا پراخ استعمال موندلی دي.

### لومړۍ: د عملیات کړنلاره (Surgery)

د عملیات په تگ لاره کې پخپله د سرطان نسجونه او د هغه د سرحد څو ملي متره روغ نسجونه او کله هم د روغ غړي یوه برخه، کوم چې د کمپیوټر توموگراف او نورو طبي آلاتو په مرسته پیژندل شوي وي، لیري کوي. نوموړې کړنلاره په هغه وخت کې تر سره کیږي کله چې د سرطان ناروغي د بدن نورو برخو ته نه وي غوړېدلې یا نې مېناستاز یې نه وي کړې او په یوه تړلي او محدود ځای پورې اړه ولري.

### دورانگودرملنه یا رادیو تېراپي کړنلاره (Radiotherapy)

نوموړې تگ لاره هغه وخت په کار اچول کیږي چې د سرطان نسجونو سرحد پوره څرگند نه وي او د شا و خوا روغو نسجونو سره دومره شریک شوي وي چې پیژندل یې سخت تمامیږي، او یا دا چې سرطان د بدن نورو برخو ته هم غوړېدلی وي. رادیو تېراپي د سرطان ناروغي د درملنې یوه داسې کړنلاره ده چې د رادیو اکتیو ایزوټوپو او ایونایزکونکو وړانگو څخه کار اخیستل کیږي. په نوموړې کړنلاره کې لوړ انرژي الکترونو، فوتونو، نیوترونو او ایونوزرو په مرسته سره د سرطان حجری د منځه وړل کیږي. د نوموړو وړانگو نورې ګټورې اغیزې په لاندې ډول دي:

- مخکې د عملیات څخه د سرطان نسجونه سره راغورځول او حجم یې کوچنی کوي
- د عملیات څخه وروسته د سرطان ناروغي دبیرته پیل کېدلو خطر کم کوي
- پخپله وړانګې هم د سرطان حجری وژني خو سالمې یانې روغي حجرو ته دومره زیات زیان نه رسوي دا ځکه چې روغي حجری خپل ځان دبیرته چمتو کولای شي
- کله چې د سرطان ناروغي دیره پر مخ تللی وي او د علاج چانس یې ډیر کم وي نو د وړانگو په مرسته د ناروغ د پاتې ژوند کیفیت ورشه کولای شي.

په ۱۵۹ شکل کې د فوتون او الکترون وړانگو یوه آله ښودل شوي ده چې د سرطان ناروغي د درملنې په موخه ورڅخه ګټه اخیستل کیږي او دکلینيکي خطي تعجیل کوونکي (Clinical Linear Accelerator) په نامه سره یادېږي. د نوموړې آلی په کوپړي کې د الکترونو او فوتونو یوه سرچینه ځای په ځای شوي، چې وړانګې یې سم سیخ د الکترومقنا طیسي ساحې په مرسته د ناروغ بدن په هغه برخه کې فوکس کیږي، چې د سرطان نسجونه پکې پیژندل شوي وي. د خطي تعجیل کوونکي ښه والی په دې کې دي چې انرژي یې د ډاکټر د زړه په خوښه د یومېگا الکترون ولټه څخه تر لږ څه شلو مېگا الکترون ولټه پورې ټاکل کېدلای شي. د نوموړې ټکنالوژي ګټه په دې کې ده چې په بدن کې د سرطان ناروغي د ژوروالي سره سم دورانگو انرژي په ازاده توګه ټاکلای شو. د بېلګه په ډول پوستکي ته نږدې سرطان لپاره لږڅه پینځه مېگا الکترون ولټه انرژي او د سرطان هغه نسجونه چې په بدن کې ژور پراته وي د بېلګه په ډول لکه لس سانتي متره داسې وړانګې ورکولای شو چې انرژي یې شل مېگا الکترون ولټه قیمت ولري.



۱۵۹- شکل: د راديو لوژي متخصص ډاکتر غازي محمد سلطاني ديوه کلينيکي خطي تعجيل کونکي (Clinical Linear accelerator) په څنگ کې ليدل کيږي. د وړانگو درمل پوه په دې لټه کې دی چې د سيمولاسيون (Simulation) ټکنالوژي په مرسته سره د خطي تعجيل کونکي هغه زاويه او نور هندسي پارامېټرونه ولټوي، ترڅو د سرطان ناروغو نسجونو ته ټاکل شوي انرژي دوز په بشپړ توگه ورسېږي. په نوموړې کرنلاره کې ډيره پام لرنه دې ته وشي، چې دشاوخوا روغو نسجونو ته تر خپله وسه لږ وړانگې ورسېږي، ترڅو سالمې حجري د وړانگو د زيان څخه وژغورل شي.

دکلينيکي خطي تعجيل کونکي سرچينې Electron gun څخه الکترونونه راوځي او د الکترو مقناطيسي څپوپه مرسته سره تعجيل ورکول کيږي (Accelerating waveguide). ديوه مقناطيس په مرسته سره نوموړي الکترونونه په نوي درجه زاويه (90°) خپل سمت بدلوي او بيا په يوه فلزي نښه (Target) لگيږي. کله چې دغه الکترونونه دنښې اتومونو هستې په نږدې کې تيريږي نو دکولومب برېښنايز قوه ورباندې اغيزه کوي اولکه يو موټر چې بريک ووهي، نو الکترونونه هم بریک کيږي او خپله حرکي انرژي د لاسه ورکوي اولور انرژي فوتون وړانگې ورڅخه منځ ته راځي. نوموړي وړانگې ناروغ ته مخامخ د يوه کوليماتور (Collimators) په مرسته سره فوکس کيږي.



دراديو تېراپي په کړنلاره کې د سرطان حجرو د بيخي له منځه وړلو په موخه دورانگو بشپړ ډوز په عمومي ډول سره د پنځوس څخه تراويا گري (50- 70 Gray) پورې ټاکل کيږي. نوموړي وړانگي داسې ويشل کيږي (Fraction) چې په يوه ورځ او يووار سره دوه گري 2 Gy او پينځه واره په اونی کې ناروغ ته ورکول کيږي او له دې کبله لږ څه شپږ اوني وخت نيسي.

### د کيمو تيراپي (Chemotherapy) کړنلاره

دسرطان ځيني داسې ناروغی هم شته دي چې د راديو تېراپي او عملياتو په پرته د دواگانوپه مرسته سره هم له منځه تللاي شي. نوموړي کړنلاره د کيمو تېراپي په نامه سره ياديږي.

کيمياوي تېراپي ددرمل پوهني يوه داسې کړنلاره ده چې دسرطان ځانگړو ناروغيو د حجرو د منځه وړلو او همدارنگه دځينوميکروبونودوژلو په موخه ديولرطبيعي اومصنوعي دواگانو څخه کار اخېستل کيږي. نوموړي دواگاني چې د کيموتېراپوتیک (Chemotherapeutic) په نامه سره ياديږي داسې خواص لري، چې د سرطان حجرو په ميتابوليزم باندې اغيزه کوي. په دې مانا چې دحجري په يوه گرځيدونکي ځانگړي پړاو کې (Cell cycle) چې د (DNA-Synthesephase) په نامه سره ياديږي د دې اين اي بيرته غبرگ جوړيدلو (Reduplication) اوکاپي کولو مخنيوی کوي. په نوموړي تگلاره سره کيموتېراپوتیک دواگاني د سرطان حجرو لپاره داسې پايله لري لکه زهر او له دې کبله يي وژني او په روغو حجرو باندې نسبتا کم ناوړه اغيزي لري. د کيموتېراپوتیک دواگاني په لاندې ډول ويشل شوي دي.

الکيل انځين (Alkylating agents = Alkylanzinen) :

د بېلگه په ډول لکه Cisplatin; Cyclophosphamid; Dacarbazin; Mitomycin; Procarbacin

انتي مېتابوليسټين (Antimetabolisten) :

دبېلگه په ډول لکه: Methotrexat; Fluoruracid; Azathioprin; Mercaptopurin

انتي بيوټيک (Antibiotics)

د بېلگه په ډول لکه Daunorubicin; Doxorubicin; Mixoantro; Epirubicin

دکيمو تېراپي کړنلارې بڼه والی د عمليات او راديو تېراپي په پرتله په دې کې ده، چې د بدن په هره برخه کې دواگاني کولاي شي، چې د وينې او دلومف سيستم په جريان کې ننوځي او دسرطان حجرو ته ځان ورسوي او هغوي دمنځه يوسي. د کيموتېراپي دواگاني دسرطان ناروغی د ډول سره سم دعمليات او راديو تېراپي څخه وړاندي او يا وروسته ناروغ ته ورکول کيږي.



### لومړۍ: اد جيووانت کيموتيراپي (Adjuvant Chemotherapy)

د کيموتيراپي دواگانې ناروغ ته د عملياتو او ياراديو تيراپي ددرملنې په اخير کې پيل کيږي. دنوموړې کرنلاري گټه په دې کې ليدل کيږي چې د عمليات څخه وروسته ديوې خوا د سرطان ناروغۍ دبېرته راگرزیدلو (Rezediven) خطر کم کيږي او دبلې خوا د ميتاستازو (Metastase) منځ ته راتلومخ نيوی وشي.

### دويم: نيو ادجيووانت تيراپي (Neoadjuvant Chemotherapy)

د کيموتيراپي دواگانې ناروغ ته د عملياتو او ياراديو تيراپي ددرملنې څخه په مخ کې ورکول کيږي. دنوموړې کرنلاري گټه په دې کې ليدل کيږي چې د عمليات څخه مخکې د سرطان نسجونه سره راغونډ وي او حجم يې کوچنی کوي.

### دسرطان ناروغۍ د خطر رومبې نښې

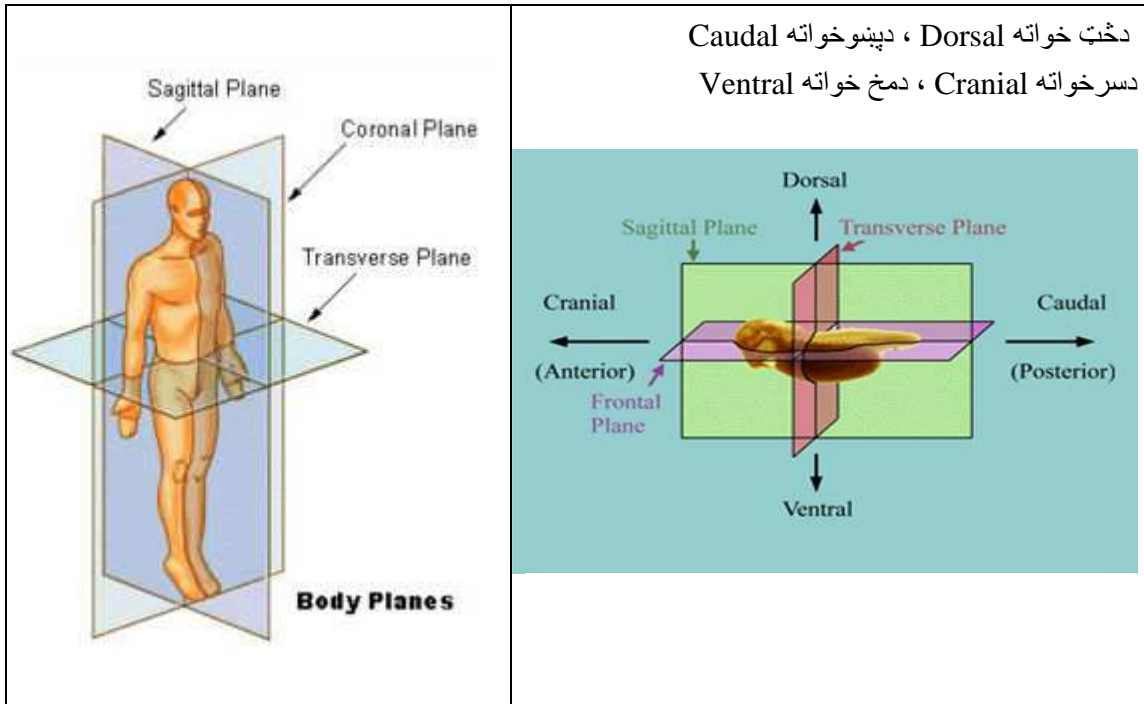
- ۱ - د يوې غډې ستریدل او د بدن په يوه برخه کې دغوشي څخه د يوه کلک غونډاري لکه مرغري په شکل ديوې داني منځ ته راتلل. د بيلگې په ډول لکه دښخوپه تيوکي Breast knots
- ۲ - دپوستکې يوه خال او يا زخي warts په بڼه کې بدلون او د نورو خالونومځ ته راتلل
- ۳ - دکولمو او يا د ميتيازو کڅوړې bladder په کار کولو کې بدلون
- ۴ - دستوني ډير تخماريدل او ډير توخيدل
- ۵ - دوينې کمښت Anemia او يا د بدن خينو غړولکه د نس او يا مهبل (Vagina) څخه دوينې بايلل
- ۶ - دهارمونوپه ميتاباليزم اوکچه کې بدلون او همدارنگه د ښځې جامې يا حيز دريدل
- ۷ - دستوني څخه دخوراکي موادو تيرولو ستونځه
- ۸ - داشتها نشتوالي او دغوشي څخه کرکه کول
- ۹ - د زخم او پرها بېرته نه جوړيدل
- ۱۰ - دسترگود ليد کمښت او په غوړو ناڅاپي کونيدل
- ۱۱ - په لنډ وخت او يوه ناڅا په دوزن کمښت
- ۱۲ - پايښت لرونکی درد

دسرطان ناروغۍ د تشخيص په موخه يوه ډيره وتلې فزيکي کرنلاره د کمپيوترتوموگرافي په نامه سره يادېږي چې د بدن په درې بعدونوکې د اکسريز عکسونه اخيستل کيږي

- دافقي محور سطحه (Transversal plane) : هغې عمودي سطحې ته ويل کيږي چې بدن په افقي ډول د سر نه پشوخوا ته په ساره پرې کوي.
- کورونال سطحه (Coronal plane = frontal plane) : هغې عمودي سطحې ته ويل کيږي چې بدن په اوږدوسره په مخ يوه برخه او په څټ يوه برخه ويشي



✓ ز اګیتال سطحه (Sagittal plane): هغې عمودي سطحې ته ویل کیږي چې بدن د مخ نه شا خواته په دوه څنګڼو برخو ویشي



۱۲۸- الف شکل: په کمپیوټر توموګرافي کې د بدن اناتومي درې بعدو محورونه اوسطحې ښودل شوي دي.  
**پوښتنې (Questions):**

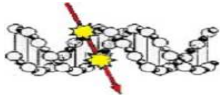
- ۱-۱۸ د سرطان ناروغۍ د درملنې نامتوکرنلارې په ګوته کړی .
- ۲-۱۸ یو ښه ډوله پړسوب benign او د یوه ناوړه یانې خطرلرونکي پړسوب malignant پړسوب تر منځ توپیر څه دی؟
- ۳-۱۸ یوه ناروغۍ چې د درملنې وروسته بیرته راوګرزي څه نومېږي؟
- ۴-۱۸ د سرطان ناروغۍ د غټوالي او انګړوخواصو په اړوند د ټي، این، ایم T,N,M درجه ورکولو څخه کار اخیستل کیږي. نوموړی ټکی د سرطان ناروغۍ او یا پړسوب په تړاو څه ما لومات وړاندې کولی شي؟
- ۵-۱۸ دایونایز کونکو وړانګوسوماتیک ستوخاستیک زیان څه ډول اټکل کولای شو چې ګڼه د سرطان ناروغي به منځ ته راولي او دخطر ضریب یې څومره دی؟
- ۶-۱۸ د سرطان ناروغۍ دخطر دوولس نامتوپېژندل شوي رومبي نشي په ګوته کړی؟
- ۷-۱۸ تومورمار Tumor marker کرڅه ته وايي؟
- ۸-۱۸ څیتو ستاتیکا Zytostatika څه ډول مواد دي او اغیزه یې څه ده؟





### د یورانیم مخ نیوی اودککړشووکسا نو ددرمل کړنلارې

- تر نن ورځ پورې یوه اغیزمنه فزیکي اویا طبي کړنلاره نه شته چې د تنفس شوي او یا بدن ته ورننوتلي یورانیم مخنیوی او یادرمل وکړي
- هغه چا ته چې یورانیم دتنفس، څښاک او یا خوراک له لارې بدن ته ورننوتلی وی نوددې لپاره چې دیورانیم ذرې په غړوکی جذب نه شي، اود بدن څخه زر ووځي، نو دسودیم بیکاربونات (Sodium bicarbonate) یونیم په سل % 1,5 ټینگ شوی محلول درگونو له لارې بدن ته ورتیر شي (Intravenous transfusion)
- که په چا ددې شک وشي چې گڼه د یورانیم په موادوبه ککړ شوي وی، نو تر ټولو دباوروراوچټکه کړنلاره داده، چې هره ورځ په رني میتیازو(urine) اوخړي میتیازو(Faeces) کې دالفا شپیکترومتری تر سره شي او دیورانیم اکتیویټي اندازه شي. نوموړې اکتیویټي د پښتورگودکارکولوپه اړوندربنتونی اوگټورمالومات ورکوي.
- په بدن کې دغریب شوي یورانیم کچه د یوې حساسې فزیکي الې (کټلي ماس شپیکترومتر) په مرسته ترسره کيږي. ددې موخې لپاره د څلرویشته ساعتولپاره د ککړشوي وگړي رني میتیازې راتولیري اود یورانیم دوه سوه پینځه دیرش او یورانیم دوه سوه اته دیرش تناسب  $(U^{235} / U^{238})$  ټاکل کيږي.
- هغه او به اوخوراکي مواد چې دیورانیم په موادو ککړ شوي وي وه نه خوړل شي
- هغه سیمې چې د یورانیم سرگولی پکې چاودلې وي د فزیکي الا توبه مرسته سره یې رادیو اکتیویټي اندازه شي اویا دهر لوري څخه د ازغن تار په مرسته سره احاطه شي. نوموړي سیمه د یوه رادیو اکتیو سمبول په مرسته نښانه شي اودعام اولس په تگ او راتگ بندیزولگول شي.
- دیورانیم په رادیو اکتیو موادو ککړشوي سیمه د مسلکي کارپوهانو په مرسته پاکه شي او نوموړي مواد یوه خوندي ځای ته ولیردول شي.
- په هغه سیمه کې چې دیورانیم سرگولی چاودلې وي او هلته کوچنیان په ریگ اوخاوروکې لوبې کوي، نوددې امکان دیراتکل کيږي چې لاسونه او بدن یې په رادیواکتیو موادوککړشي اود تنفس اوخوراک څښاک له لارې دیرزیان ورته ورسیري. دمخ نیوی لپاره بایدې دي چې د اړتیا ورسربنې ونیول شي اودکوچنیانودککړتوب اکتیویټي اندازه شي
- دیورانیم هغه سرگولی چې په خاوروکې څښي پرتې وي او نه وي چاودلې هیڅ کله په لاس کې وه نه نیول شي . داځکه چې دورانگو کچه یې دوه ملي سیورت په ساعت کې ده
- که چیرته په ککړشوي سیمه کې څوک د پښتورگودرد څخه دیرشکایت لري نو ددیالایزيس درمل (Dialysis treatment) سپاربنته هم اړینه ده. که چیرته د پښتورگوتوبولوس ته زیان رسیدلې وي نو په رني میتیازو کې د دبیتا مایکروگلوبولین پروتوتین کچه پورته ځي.  $\beta_2$ -microglobulin
- دسیني اکسریز عکس اخیستل دیورانیم غټي ذرې په سرو کې رابرسیره کوي



## دوولسمه برخه

### نونسم څپرکی

# لنډيز (Summary)

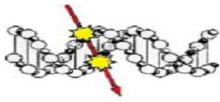
طبيعي يورانيم يوراديواکتيو فلز دی چې دهستوي بټی لپاره د سونگ موادوپه موخه ورڅخه کاراخيستل کيږي. طبيعي يورانيم ددووايزوتوپوڅخه جوړدی چې يو يي يورانيم دوه سوه اته ديرش نوموږي او نهه نوي عشریه درى په سل اوبل يي يورانيم دوه سوه پينځه ديرش نوموږي او درى په زرمه برخه تشکيلوي. په هستوي بټی کې د يورانيم دوه سوه پينځه ديرش برخه دسونگ موادو په موخه بډای کيږي او تر لږڅه درى په سلو کې پورته کيږي.

غريب شوی يوراييم (Depleted Uranium) دطبيعي يورانيم هغه ډول مرکب تشکيلوی چې د غني کولوپه کرنلاره کې ديورانيم دوه سوه پينځه ديرش سليزه برخه د صفر عشریه اووڅخه (0,7%) تر صفر عشریه دوو(0,2%) پوری راتيټه شوي وي. نوموړی فلز د طبيعي يورانيم هغه وروسته پاتې فاضله مواد و ته ويل کيږي، چې د چاوديدونکي يورانيم دوه سوه پينځه ديرش U-235 د بډای کولو په کرنلاره کې پاتې کيږي.


د ۱۹۹۱ څخه راپدې خوا دنړي ډير هيوادونه دغريب شوی يورانيم څخه په پوځي موخه لکه په ټانکونو، سرگوليواو توغنديو کې ديوه کلک اوچاوديدونکي فلزپه صفت کاراخلي. څرنگه چې دنوموږي فلزکثافت د اوسپني پرتله لږ څه درى ځله لوړدی نو له دې کبله د يورانيم سرگولی دهغوی د سرعت سره سم په ډيره اسانۍ سره دپوځي الوتکو، ټانکونو او نورو هغوپوځي وسلو څخه چې د اوسپني او يانورو فلزاتوڅخه جوړي وي تيريدلاي شي او هغوی بيخي له منځه وړي.


کله چې ديورانيم يوه سرگولی په نښه ولگيږي نو سمدلاسه په کوچنيو ذرو اوږي او بيا وروسته لکه چاوديدونکي کيمياوي مواد پخپله اوراخلي اوپه پايله کې چاپيريال ته دغاز يا ايروزول (Aerosol) په بڼه دباد په واسطه خواره واره کيږي. دغه راديو اکتيو گرد داتموسفيرڅخه دځمکې په مخ پريوځي اوبيا ژورو اوبوته هم لاره پيدا کوي چې په دې ډول په چاپيريال کې ټول ژوندي اونه ژوندي شيان په راديو اکتيو موادو ککړ کيږي. نوموړي مواد کيدلاي شي چې دخوراک، څښاک او دتنفس له لاری بدن ته ننوځي.


په دغه راديو اکتيوغاز کې ديورانيم دوږو ذرو قطر لږڅه لس مايکرو متره دي نو له دې کبله په آسانۍ سره د تنفس له لاری سږو ته ور ننوځي. يوه برخه يي په سږو کې جذب کيږي او پاتې برخه يي د وينې له لاری د بدن ټولو غړو ته ليريدول کيږي چې بيا هلته د هرغړي څخه په توپير سره جذب کيږي. دبيلگه په ډول شپيته په سل (60%) په هډوکو، شپاړس په سل (16%) په سږو،





اته په سل (8%) په پښتورگوکي جذب کيږي. په سږو کې د یورانیم بیاوژیکي نیمايي وخت دښپار سوکالوڅخه هم اوږي.

 د یورانیم هغه برخه چې د بدن په پلنو هډوکوکي جذب شوې وي کوم چې د ټول بدن لپاره وینه جوړوي نود هډوکوماغزوته وړانگې رسوي. که چیرته دویني حجرې دورانگودناوړه اغیزې په پایله کې زیان ومومي نو ټولې هغه حجرې چې دهغوي څخه نورې نوې حجرې جوړيږي هم نیمگړې وي، اوله دې کبله دموتیشن او د وینې سرطان ناروغی سبب (لامل) گرزیدلای شي. په پایله کې دویني کمښت، دویني دفاع سیستم (Imunsystem) کمزورتیا، درنگ سپینوالی، د انتاني ناروغی اونورې ناروغی منځ ته راځي.

 دلږ څه یوکال نه وروسته یورانیم په توریم (Th-234) او پروتاکتینیم (Pa-234) تجزیه کيږي اودالفا وړانگو په څنګ کې د بیتا او گاما وړانگې هم خپروي نوله دې کبله دچاپیریال ټولواوسیدونکو، نباتاتو، ځنگلونو، څلورپښیواونورو ژوندسوري اورگانیزمو ته په راتلونکوڅو لسيزوکي دخطریوه سرچینه گرزیدلای شي. داځکه چې دنوموړو اورگانیزمو دې این اي د یورانیم وسلود کیمیاوي، فزیکي، بیاوژیکي، اوورانگیزو زهرجنوناوړواغیزوپه پایله کې موتیشن منځ ته راولي.

 دغریب شوي یورانیم فزیکي نیمايي وخت څلورنیم ملیارده کاله دی. دا په دې مانا چې دنوموړي وخت څخه وروسته د یورانیم اکتیویټي د لومړي وخت په پرتله نیمايي ته رالویږي. نوله دې کبله هغه سیمې چې د یورانیم وسلې پکې خورې وړې شوې او په رادیو اکتیو موادو ککړې شوې وي تر زرگونو کالو پورې به هم په نوموړي عنصر اودتجزیې په کړنلاره کې پیدا شوو نویورادیواکتیو عنصرنو ککړې پاتې شي.

 د یورانیم فلز لکه سیماب (Hg)، ارزین (Arsen)، سرپ (Pb) او نیکل (Ni) یوډیر زهرجن فلز دی چې د بدن ډیر وغړو دندې په تیره بیا د پښتورگو کارکول نیمگړی کوي. دنریوال روغتیا سازمان د سپارښتنې سره سم دعام وگړو لپاره په یوه گرام پښتورگوکي د یورانیم اندازه د دریو مایکروگرام (3µg) څخه وانه وړي.

 څرنګه چې د یورانیم وسلوڅخه په ډیره ټیټه کچه وړانگې خپریږي، چې لیول یې د څوملي سیورت نه هم نه اوږي نوله دې کبله دورانگو زیان یې یوه تصادفي اغیزه یا ستوخاستیک اغیزه گڼل کيږي چې اټکل یې یوازې د احسابوي شمیرني په بنسټ ولاړدی. خو د تیوري له مخې لکه د الفا وړانگو یوه ذره او یا یو فوتون هم کولای شي چې د بدن په حجرو Somatic cell او یا جنسي حجرو Genetic cell کې دومره بدلون یا موتیشن راولي چې په پایله کې ډیر کاله وروسته په همغه نسل کې دسرطان ناروغی او یا په راتلونکو نسلونو کې عیبناک (Malformation) او لادونه منځ ته راشي. دورانگو ستوخاستیک اغیزې یوازې هغه وخت بې زره گڼل کیدای شي چې دورانگو انرژي ډوزیې صفر قیمت ولري یانې چاته هیڅ وړانگې وه نه رسیږي.



## اخرنی خبرې او پایله

دگران افغانستان په خاوره کې اوه ویشتم کلني جگړې دا په ډاگه کړه چې تر نن ورځ پورې افغان ولس ديوې خوا گڼ شمير ژوندي دښمنان او دبلې خوا نه ژوندي دښمنان لري. دپبلگه په ډول د نه ژونديو اووردې مودې دښمنانو په ډله کې لاندنی وسلې شميرل کيږي.

د ۱۹۸۰م کال څخه راپدې خوا د هيوادپه هرگوت کې ديورانيم وسلوڅخه دجگړې په ډگر کې کار اخيستل کيږي او په پایله کې چاپيريال په راديو اکتيو او زهرجنو موادو ککړ کيږي.

په ټول هيواد کې د ماینونو (land mines) شته والی داسې پایله رامنځ ته کړي چې په راتلونکو لس گونو کالونو کې چاپيريال د افغان ولس لپاره د خطر يوه ستره سرچينه او غميزه وگرځي.

د ۱۹۹۸ م کال څخه راپدې خوا دافغانستان گڼ شمير گاونډي هيوادونه هستوي ازموينې تر سره کوي. په نوموړې کړنلاره کې دهيوادچاپيريال په راديو اکتيو موادو ککړ کيږي.

څرنګه چې ديورانيم وسلود ناوړو اغيزو په اړوند تر ننه پورې ديوې علمي اود باور وړ څيړنې د بي پلوه حکومتونو او نامتو پوهنيز ټولنوله خوا نه دي تر سره شوي نو ديورانيم وسلود هستوي وړانګود رښتونی زیان اټکل تر اوسه پورې ډير سخت او گنگ پاتې شوی دی. داځکه چې:

تجربو وښودله چې دسرطان هغه ناروغی کوم چې د يورانيم وسلو د استعمال په پایله کې منځ ته راتلای شي، اود سرطان هغه ناروغی کوم چې په چاپيريال کې دنوروناورو اغيزو، لکه کيمياوي زهرجنو موادو، په طبابت کې د وړانګوکارول، په چاپيريال کې طبيعي وړانګې، دچرنوبيل هستوي وړانګې، هستوي ازموينې او د هستوي بټيو څخه را پيدا کيږي دنوموړوتولو تر منځ په کلينيکي تړاوکوم توپير کيدلای نه شي.

ددی لپاره چې په دې هکله يوه غوڅه پريکړه وکړای شو، په دې مانا چې گڼه د يورانيم وسله په کومه کچه داوولس په روغتيا او په چاپيريال باندې ناوړه اغيزې لرلې، نو اړينه ده، چې په دې اړوند د تيټي کچې وړانګوپه هکله نورې علمي څيړنې په ملي اونړيواله کچه تر سره شي. دتيټي کچې وړانګې او لوړې کچې وړانګې بيلگي په لاندې ډول دي.



☠ په لوړه کچه وړانګې (High level radiation) لکه په جاپان باندې داتوم بم وړانګې، او يا داتومي وسلود کارولو په پایله کې چاپیریال ته خپرې شوې وړانګې چې دانرژي ډوزي ډيو ګرې (>1Gy) نه پورته وي.

☠ په ټيټه کچه وړانګې (Low level radiation) لکه ديورانم وسلو وړانګې، په طبابت کې د وړانګواستعمال، په چاپیریال کې طبيعي وړانګې، ډچرنوبيل هستوي وړانګې، ديورانيم دکان کېندنې وړانګې، او د هستوي بټيوخه ازاد شوې وړانګې چې دانرژي ډوزي ډيو ګرې څلورمې برخې (<0,25Gy) نه ښکته وي. نوموړې وړانګې دطبيعي وړانګو په پرتله لږ څه سل برابره دي.

د ۱۹۴۰ م کال څخه راپدې خوادلوري کچې وړانګې په هکله ګڼ شمير ايډېمولوجي Epidemiology څيړنې تر سره شوې دي چې د تجربو په بنسټ دوګروروغتيا او چاپيريال ته د زيان خطراتکل وړاند ورينه درياضي مودلونه په مرسته تر سره کيدای شي.

په داسې حال کې چې د خلکو روغتيا په تړاو د لوړې کچې وړانګو دزيان اوخطر په هکله دنړيوالومسلکي ساينس پوهانو تر منځ پوره يووالی شته دی خو د ټيټې کچې وړانګو په هکله ساينس پوهان په دوه ډلو ويشل شوي دي.

### لومړۍ ډله پوهان: (3;4;79;83)

هغه ډله پوهان اونړيوال سازمانونه دي چې دخلکو روغتيا اوچاپيريال ته د ټيټې کچې او ديورانيم وسلې وړانګې داندېښنې وړ نه ګڼي او په لاندې ډول خپل نظروراندې کوي.

☞ ديورانيم وسلودخطر کچه دهغو حکومتونوله خواچې دجګړو په ډګر کې ديورانيم وسلو څخه کار اخلي نه منل کيږي اود زيان احتمال يې په چاپير يال کې د طبيعي وړانګو اونورو زهرجنوکيمياوي اوبيالوژيکي موادو سره برابراتکل کوي.

☞ داتومي انرژي نړيوال سازمان (IAEA)، دملګرو ملتودچاپيريال ساتنې کمسيون (UNEP) او د نړيوال روغتيا سازمان (WHO) د يورانيم وسلو زهرجنې اووړانګوناوره اغيزې مني، خو د زيان کچه يې ډيره ټيټه او داندېښنې وړ نه ګڼي.

☞ په نړۍ کې وتلي مسلکي کارپوهان (83;57;47) ديورانيم وسلودخطر کچه دعامو وګړو روغتيا ته داندېښنې وړ نه بولي. دبيلګې په ډول مېکډياميد (McDiarmid et al 83) لږ څه دولس کاله وروسته په هغو عسکرو باندې چې په ۱۹۹۱ م کال کې يې دګلف خليج په جګړه کې برخه اخيستي وه بيالوژيکي او کلينيکي تجربې تر سره کړې. نوموړو کارپوهانودګڼ شمير عسکرو ميتيازې په يوه موده کې د څلرويشت ساعتونولپاره راټولي کړي اود يورانيم غلظت کچه يې دځانګړې (ICP-MS) تکنالوژي په مرسته سره اندازه کړه. دتجربوپايلو په ډاګه کړه چې دعسکروپه بدن کې د يورانيم کچه دطبيعي کچې سره برابره وه.



### دويمه ډله پوهان: (1;2;5)

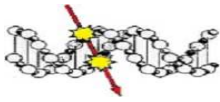
هغه ډله پوهان اونړيوال بي پلوه علمي سازمانونه دي چي دخلکو روغتيا اوچاپيريال ته د ټيټي کچي او ديورانيم وسلې وړانگي په راتلونکو څو کالونو کي بيخي دانديښني وړ گڼي او خپل نظر په لاندې ډول وړاندې کوي.

دويمه ډله نړيوال بي پلوه مسلکي ساينس پوهان اوپوهنيزنا دولتي ټولني د بيخي نوو څيړنو او اپيډيمولوژي شميرنوپه بنسټ نه يوازي دلوري کچي، بلکه د ټيټي کچي وړانگي دخطر څخه هم ډيره انديښنه ښيي. نوموړي ډله مسلکي پوهان په ډاگه کوي، چي د هغو پخوانيو فرضيو (Hypotheses) کلاسيک مودلونه، کوم چي په جاپان باندې داتوم بم دکارولونه وروسته د ژونديو پاتي شوو او دسرطان په ناروغۍ اخته کسانوڅيړنو او اپيډيمولوژي شميرنوپه بنسټ ترلاسه شوي دي، **دټيټي کچي وړانگو لپاره د باورورنه دي**. داځکه چي دغه کلاسيکي مودل دټيټي کچي وړانگو دخطر ضريب کچه ددرندو هستوي ذرو لکه د الفازي لپاره کله چي دخوراک څښاک له لاري بدن ته ننوځي بيخي لږ ښيي. نوموړي ډله پوهان د ټيټي کچي وړانگي لکه ديورانيم وسلې دخطر ضريب په هکله خپل دريزونه لاندنيوورته هستوي پيښو، نويوڅيړنو او اپيډيمولوژي شميرنوپه بنسټ په ډاگه کوي (61-65).

➡ هغه حجرې چي دورانگودرنا کيدوپه پايله کي ورته زيان رسيدلي وي خوبيا هم ژوندي پاتي شوي وي. په ډير احتمال سره به په نوموړو حجرو کي څوکاله وروسته دغه وررسيدلي نيمگړتيا را برسیره شي (Genomic instability)

➡ **دبايسټنډراغيزه (Bystander effect)** دټيټي کچي وړانگو يوه بيخي نوې او ازمويل شوې بيالوژيکي هغه ناوره اغيزه په گوته کوي چي درنا شوو حجرو په شاوخواگاونډيو حجروکي پيښيري او زيان ورته رسوي. په داسي حال کي چي گاونډيو حجروته هيڅ وړانگي هم رسيدلي نه وي. دډبلگه په ډول دځانگړو حجرو په کلچرکي (Cell culture techniques) يولرتجربو وښودله چي دهستوي درندو ذرولکه دالفا ذره اود ټيټي کچي انرژي ډولز لپاره د پيژندل شوو فرضيو (Hypotheses) پر خلاف په ډي اين اي کي دورانگو د موتیشن خطرکچه لږ څه دلسو نه تر سل ځله پورې لوړه ده (61-65).

➡ دټيټي کچي وړانگو دخطر وړاند ويني اټکل تراوسه پورې ديوي خطي بريد نه لرونکي فرضي (Linear-non threshold hypothesis =LNT) په بنسټ تر سره کيري چي په نړيواله کچه دډيرو مسلکي پوهانو له خوا منل شوي او دباور وړ مودل تشکيلوي. نوموړي فرضيه داسي مني، چي که دورانگو يوه ذره د ډي اين اي يوه ماليکول سره غبرگون وکړي، نو په پايله کي کولای شي چي د سرطان ناروغۍ منځ ته راولي (66). دا په ډي مانا چي دسرطان حجرو د راپاريدلو احتمال د الفا ذرو دشمير سره سم سيخ متناسب دی. نوکه دالفا لس ذري د بدن يوه ډي اين اي په يوه ماليکول ولگيري نو د سرطان دمنځ ته راتلو خطر يي هم لس ځله پورته ځي. دا په ډي مانا چي څومره ډيري ذري د ډي اين اي (DNA) په ماليکول ولگيري نو په



همغه کچه يې د زیان احتمال هم زیاتیري. دنوموړې تیوري په اساس دورانگودخطرڅخه که په هره کچه هم وي خلاصون نه شته (No level of radiation is safe).

خښې نړیوال بې پلوه اونه حکومتي پوهنیز ټولني په ډاگه کوي چې په عراق ، په پخواني یوگوسلاویا (کوسوو) ، کووایت او افغانستان کې د یورانیم وسلې کارول شوی دي ( 1;2;5 ). په نوموړوسیمو کې خلک د یو لړ ناروغیو اخته کیدوڅخه وروسته شکایت لري. **د بېلگه په ډول:**

**د هډوکو خوږیدل، دغړو کمزورتیا، تبه لرل، عصبي تکلیف، دسترگو دید کمښت، سرخوږیدل، دحافظي کمښت، ژورخفگان (Depression) او داسې نور.**

**د بېلگه په ډول دنړۍ بې پولې ډاکتران (84) په ډاگه کوي چې په خښو هیوادو لکه عراق او یوگوسلاویه کې دسرطان ناروغی کچه د پخوا په پرتله څو ځله پورته تللي ده. دنوموړو وسلو په کارولو سره د سیمې وگړو په تیره بیا په کوچنیانو کې دویني سرطان، د معیوبو ماشومونو زیږیدل (Malformation) د پخوا په پرتله ډیرښت موندلي دي.**

هغو عسکرو چې پخپله د یورانیم وسلو په کارولو او یا دخلیج جگړې په ډگر کې دنده تر سره کوله په گوته کوي چې دنوموړو وسلوله کبله دهغوي روغتیا ته زیان رسیدلی دی. د بیلگې په ډول دهغوي په رني میتيازو کې (Urine) دنوروکنترول کسانو په پرتله په لوړه کچه یورانیم اندازه شوی دی او د ډېډوي په ناروغی اخته دي (Nephritis) . په دغو عسکرو او د سیمې په وگړو کې یو ډول نوي ناروغي منځ ته راغله چې د گلف جگړې سینډروم (Gulf war syndrome) په نامه سره یادیږي. د نوموړې ناروغی وتلي کلینیکي نښې د بدن د دفاع سیستم (Immune system) کمزورتیا اود معیوبو ماشومانو زیږیدل دي (68).

دملگرو ملتو دچاپیریال ساتني پروگرام ټولني (UNEP) درادیو کیمیاوي تحلیل تجربوپه ډاگه کړه چې په پخواني یوگو سلاویا کوزوو (Cosovo) کې د یورانیم داسې سرگولی کارول شوي دي چې نور ډیر رادیو اکتیو اوډیر زهرجن ایزوتوپونه لکه یورانیم دوه سوه شپږدیرش، پلوتونیم دوه سوه نهه دیرش، پولونیم دوه سوه لس او نیپتونیم عنصر هم پکې شته دي. نوموړي ایزوتوپونه په مصنوعي ډول سره په هستوي بټی کې منځ ته راځي او دروغتیا په تړاو تر ټولو د اندیښني وړ دي. داځکه چې هغوي د یوې خواډیرسخت زهرجن مواد اودبلي خوا ډیر رادیواکتیو خاصیت لري (82).

یوه بله اړینه اودیورانیم وسلو سره ډیره ورته اید پمولوژي شمیرنه په هغوپینځه څلویښت زرو کارگرانو تر سره شوي ده، چې د ۱۹۶۶ م کال څخه تر ۱۹۹۰ م کال پورې دجرمني هیواد یورانیم په کانو کې په کارونو بوخت وو. دنوموړو کارگرانو څخه تر نن ورځ پورې لږ څه نیمایي د سږي سرطان، د هډوکو سرطان او دویني سرطان په ناروغی مړه شوي دي او دغه لړۍ نور هم پایښت لري. دغو کارگرانو د رادون رادیواکتیو غاز (Radon) چې الفا وړانگي خپروي په ټوله موده کې تنفس کړی وه. په دې تړاو باید وویل شي چې دغریب شوي یورانیم دالفا وړانگواکتیویتي درادون غاز په پرتله ډیره لږ ده. خو که دیورانیم په وسلو کې دهستوي بټی د سونگ سوځیدل شوي فاضله مواد وکارول شي چې دپلوتونیم اونور ایزوتوپونه هم پکې گډ شوي وي نو د روغتیا په تړاوډیر داندیښني وړگڼل کیږي (29).



## دافغان دولت چارواکو ته وړاندیزونه

په پښتو کې یو مثل دی چې: **(هغه ځای سوځي چې اور په بليرې)**. دا رښتیا خبره ده چې نن ورځ په افغانستان کې اوربل دی، خو هغه څه چې دکارپوهانو په وس کې پوره وي باید ډگرته راوځي. دا په دې مانا چې که چیرته دافغان دولت چارواکي دخپل ولس دروغتیا، سلامتیا اودهیواد چاپیریال ساتنې سره ډزړه له کومې مینه لري نوپه لاندنیو وړاندیزونو، دخپل ملي اونړیوالو مسئولیتونو په پام کې نیولو سره په دې اړه ټینګ او موثر ګامونه واخلي.

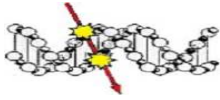
✘ څرنگه چې افغانستان د اتومي انرژۍ نړیوال سازمان (International Atom Energy Agency = IAEA) او هم دنړیوال روغتیا سازمان (World Health Organization = WHO) یو ډیر پخوانی او ټینګ غړی دی، نو د نوموړو سازمانو دمنشور سره سم مجبور او مکلف دی، چې په رادیواکتیو هستوي موادو او زهرجنو کیمیاوي او بیالوژیکي موادوباندې دچاپیریال ککړتوب کچه دخپل تخنیکي، علمي اومالي وس سره سم ټیټه وساتي او دیوه ټاکلي کچې یا لیول (Level) څخه وانه وړي. په دې اړوند دایونایز کونکو وړانګودخاطر څخه دځان ساتنې نړیوال کمیسیون، (International Commission of Radiation Protection = ICRP) په یوه څپرکي کې لاندنی سپارښتنه لیکل شوي ده:

د هر یوه هیواد وګړو روغتیا او چاپیریال دایونایز کونکو وړانګو دخاطر څخه چې څومره په تخنیکي، تنظیمي، او علمي توګه امکان ولري باید دوس سره سم خوندي او په امن کې وساتل شي. نوموړي ماده په علمي اثارو کې د الارا (ALARA) پرنسیپ په نامه سره نامتو ده.

✘ دافغان دولت مسئول چارواکي باید دنړیوال اتومي انرژۍ سازمان (IAEA) او همدارنگه د روغتیا نړیوال سازمان (WHO) څخه په رسمي توګه غوښتنه وکړي چې په ښکمنو سیمو کې داوسیدونکو د ناروغیو پیژندلو په تړاو چې دیورانیم وسلو سره اړیکي ولري څیرنه پیل کړي.

✘ نوموړي موخي ته درسیدلوپه خاطر باید دافغانستان واکمن چارواکي سمدلاسه دنړیوال اتومي انرژۍ سازمان (IAEA) او دنړیوال روغتیا سازمان (WHO) په مرسته یوه څیړونکي پروژه پرانیزي چې دیوي خواپه رادیواکتیو موادو دټول هیواد دچاپیریال ککړتیا کچه شپه اوورځ یاني د څلیرویننت ساعتونو په موده کې دیوي څارونکي آلي (Environmental Monitoring) په واسطه اندازه کړي اودبلي خوا دسرطان ناروغۍ په تړاو د ثبت اوپر لیکه کولو یوه اېپي ډېمولوجي شمیرنه (Epidemiological cancer register statistic) په ټول هیواد کې پیل کړي.





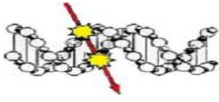
❏ ددې لپاره چې په افغانستان کې د یورانیم وسلو په هکله د نړیوالو بې پلوو پوهنیزو ټولنو خپور شوي طبي مالوماتو رښتونوالی وازمويل شي، نوددې اړتیا لیدل کیږي چې پخپله افغان مسلکي کار پوهان داروندو سیمو اوسیدونکو په رڼو میتیازو (Urine) ، وینه او چاپیریال، لکه اتموسفیر، نباتاتو، ځنگلنو، دڅښاک اوبو او دځمکې پرمخ د یورانیم کچې او اندازې څیړنه او سپیناوی وشي. څرنګه چې په رڼو میتیازو او وینه کې د فزیکي او بیالوژیکي ډوزیمترې په مرسته سره د یورانیم ټاکل شوي کچه، د هغه یورانیم سره چې په ټول بدن کې جذب شوي وي سم سیخ اړیکې لري نو د نوموړې کړنلارې له مخې سړی کولای شي چې تر ډیرو کالوڅخه وروسته هم په بدن کې د یورانیم کچه وټاکل شي او دروغتیا دناورو اغیزو په هکله وړاند وینه تر سره کړي.

❏ د یورانیم په وسلو کې ددو اړینو ایزوټوپونو لکه (U235/U238) د پیژندلو په موخه یو لړ فزیکي آلي لکه دکتلي شپکټرومټریو وټلي د ستګاه (Inductively coupled plasma mass spectrometry) او دالفا، بیټا او ګاما وړانګو د ډیکټورونه دکابل پوهنتون طبیعي علومو پوهنځي په واک کې ورکړه شي. بیا د یو شمیر افغاني اونړیوال وټلو استادانو او کارپوهانو له خوا پراخ بنسټیز ریسرچ او څیړنې پیل شي. نوموړې دستګاه د نړیوال مرستو ډیروژوپه لړ کې تر لاسه شي.

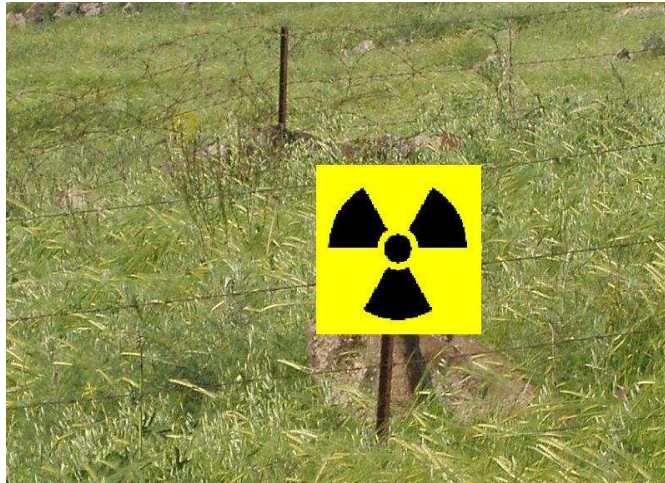
❏ څرنګه چې د افغانستان حکومتي چارواکي د هراړخیزو ناوړه موادو لکه بیالوژیکي، کیمیاوي اورادیواکتیو موادو څخه د چاپیریال د پاک ساتلو او د عام ولس دروغتیا د ساتلو مسټو لیت په غاړه لري، نو له دې کبله مجبور او مکلف دي چې په دې هکله خپلې ټولې هغه څیړنې چې د چاپیریال ککړتوب په هکله په لاس کې لري خپل ولس اونورونړیوالو سازمانونو ته په رسمي ډول وړاندې کړي.

❏ د تجربو په بنسټ باید ددې لټونه وشي چې دهیواد په کومه یوه سیمه کې خوبه د یورانیم په وسلو کې دهستوي بټی د سونګ سوځیدل شوي فاضله مواد (Nuclear power plant waste fuel) نه وي کارول شوي. داځکه چې په نوموړو موادو کې په هستوي بټی کې په مصنوعي ډول جوړ شوي رادیو ایزوټوپونه لکه پلوټونیم دوه سوه نهه ډیرش Plutonium 239 اونور هم ور ګډ شوي وي.

❏ هغه سیمې چې د یورانیم سرګولی پکې چاودلي وي د فزیکي الا توپه مرسته سره یې رادیو اکتیویټي اندازه شي. د یورانیم په رادیو اکتیو موادو ککړ شوي سیمه باید د مسلکي کارپوهانو په مرسته پاکه شي او نوموړي مواد یوه خوندي ځای ته ولیردول شي. وروسته بیا دهر لوري څخه د ازغن تار په مرسته سره احاطه شي. نوموړې سیمه د یوه رادیو اکتیو سمبول په مرسته نښانه شي اودعام ولس په تګ او راتګ بندیزولګول شي. په ۱۹۶۶ شکل کې دورانګو دخطر رادیو اکتیونښانه یا سمبول بنودل شوی دی.



### Radiation hazard symbol



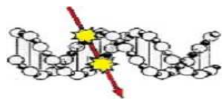
دبندیز سیمه Forbidden Zone

Radioactive contamination

راديو اکتیوکرتیا

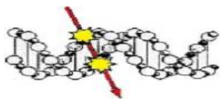
۱۹۶- شکل: دورانگود خطرنبنه یا سمبول

# (ومن الله توفیق)



اخځونه  
(References)

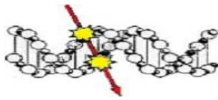
1. A. Durakovic: Uranium Medical Research Center, Washington DC –USA
2. Dai Williams: “Mystery Metal Nightmare in Afghanistan”, 2002
3. WHO , Depleted Uranium ( Sources, Exposure and Health Effects) , 2001
4. International Atomic Energy Agency Reports Series 2003,Vienna
5. World Uranium Weapons Conference ; Hamburg/Germany Oct. 2003
6. E.B. Podgorsak, „Radiation Oncology Physics“, A Handbook for Teachers and Students, IAEA 2005
7. Th. Herrmann: „klinische Strahlenbiologie;Gustav Fischer Verlag, 2000
8. Pschyrembel :“ Klinisches Wörterbuch 260 Auflage 2004
9. Sauer, Rolf: Strahlentherapie und Onkologie 2004 (Urban & Fischer)
10. Achakzi, D. : Deutsch –Afghanisch, 1990
11. Günter, Rack : Mathematisch Naturwissenschaftliches Wörterbuch; Deutsch- Dari ; Julius Gross Verlag 1977
12. WAK Foundation for Afghanistan : The ethnic composition of Afghanistan, Safi Druck Verlag 1998 ; Peshawar–
13. W.Jacobi et all ; Verursachungs-Wahrscheinlichkeitvon Lungenkrebs durch die berufliche Exposition von Uran-Bergarbeitern der WISMUT AG; GSF-Bericht S-14/92
14. H. Fritzsch, Eine Formel verändert die Welt, Piper Verlag GmbH Münden, 2003 Germany
15. JRCunningham, The Physics of Radiology, Charles Thomas Publischer, 1983 USA
16. Samuel Glasstone, P.Dolan “ The Effects of Nuclear Weapons” 1964”
17. Spektrum der Wissenschaft: “ Radioaktivität” 1/1997
18. International Commission on Radiological Protection, Report No. 60 (1991) 1990 Recommendations of the International Committee on Radiological Protection
19. Annals of the ICRP, vol. 21, no. 1-3. Oxford, New York: Pergamon Press, 1991, p. 15.
20. National Research Council, Committee on the Biological Effects of Ionizing Radiations. “Health Effects of Exposures to Low Levels of Ionizing Radiation ( BEIR V)”. Washington, D.C.: National Academy Press, 1990, pp. 27-30.
21. National Research Council 1990, pp. 5-8.



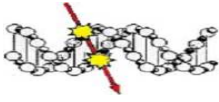
22. U.S. Environmental Protection Agency. Issues Paper on Radiation Site Cleanup Regulations. EPA 402-R-93-084. Washington, D.C.:Office of Radiation and Indoor Air,September 1993, p.7.
23. Hanno, KriegerStrahlenphysik,“ Dosimetry und Strahlenschutz“, Band 1, 5. Auflage, Teubner Verlag, 2002
24. United Nations Scientific Committee on the Effects of Atomic Radiation (UNSCEAR). “Sources, Effects, and Risks of Ionizing Radiation”. New York: United Nations, 1993, pp. 16-17
25. Carlson A.Perez, W.Brady ,”Principles and practice of Radiation Oncology”; J.B.Lippincott Company; Fourth Edition, 2002
26. Eric J.Hall, “Radiobiology for the Radiologist”, Fifth Edition , Lippincott & Williams Willkins, NewYork,2000
27. International Atomic Energy Agency (IAEA), “Radiation, People and the Environment”, Veinna ,2004
28. International Atomic Energy Agency (IAEA), Scientific & Technical Publication , 2005
29. P.Jacob, “Von Roentgen bis Tschernobyl” 2006, <http://www.gsf.de/>
30. [www.sprawls.org/ppmi2/RADIOACT/](http://www.sprawls.org/ppmi2/RADIOACT/)
31. [www.infokreis-kernenergie.org/informationskreis/de](http://www.infokreis-kernenergie.org/informationskreis/de)
32. [www.wise-uranium.org/](http://www.wise-uranium.org/)
33. [www.chernobyl.info/](http://www.chernobyl.info/) - 66k - 3. Mai 2006
34. [www.kernenergie.net/documentpool/basiswissen2005.pdf](http://www.kernenergie.net/documentpool/basiswissen2005.pdf)
35. [www.science.mcmaster.ca/mciars/Doug%20Boreham/Website\\_July2/basic clinical.htm](http://www.science.mcmaster.ca/mciars/Doug%20Boreham/Website_July2/basic clinical.htm)
36. [www.wisc.edu/wolberg/breast.html#anatomy](http://www.wisc.edu/wolberg/breast.html#anatomy)
37. [www.sprawls.org/ppmi2/RAD](http://www.sprawls.org/ppmi2/RAD)
38. [www.wellesley.edu/Chemistry/chem227/nucleicfunction/cancer/aden-p53.gif](http://www.wellesley.edu/Chemistry/chem227/nucleicfunction/cancer/aden-p53.gif)
39. [www.Imaginis.com](http://www.Imaginis.com), Copyright © 1997-2006 Imaginis Corporation,
40. [www-pub.iaea.org/MTCD/publications/ PDF/eprmedt/Day\\_3/Day\\_3-10.pps](http://www-pub.iaea.org/MTCD/publications/PDF/eprmedt/Day_3/Day_3-10.pps)
41. [www.uic.com.au](http://www.uic.com.au)
42. International Commission on Radiological Protection (ICRP)
43. United Nations Scientific Committee on the Effects of Atomic Radiation (UNSCEAR)
44. National Council on Radiation Protection and Measurement (NCRP)
45. Biological Effects of Ionizing Radiation (BEIR)
46. Radiation Effects Research Foundation (RERF)
47. Strahlenschutzkommission (SSK)
48. Vano E., Gonzalez L., et al ,Br.J. Radiol. 71• 954-960 (1998)
49. H. Cember, Introduction to health physics, 3 rd ed., McGraw-Hill, 1996, p.132
50. Siemens Aktiengesellschaft ,Medizinische Technik,Daten,Formeln,Fakten,Ausgabe1991



51. T.Laubenberger, "Technik der medizinischen Radiologie" Deutscher Ärzte Verlag 1986
52. [www.practicalphysics.org](http://www.practicalphysics.org)
53. [www.google.de/search?hl=en&q=chart+of+plato](http://www.google.de/search?hl=en&q=chart+of+plato)
54. [www. Varianinc.com](http://www.Varianinc.com)
55. The Lancet Volume 351, issue 9103 , 28 Feb. 1998
56. [www.Ortec-online.com](http://www.Ortec-online.com)
57. [www.gsf.de](http://www.gsf.de)
58. [www.arpansa.gov.au/basics/units.htm](http://www.arpansa.gov.au/basics/units.htm)
59. [www.duob.org.uk/minutes23.pdf](http://www.duob.org.uk/minutes23.pdf)
60. [www-ns.iaea.org](http://www-ns.iaea.org) "International Basic Safety Standards for Protection against Ionizing Radiation and for the Safety of Radiation Sources , 2003) Safety Series No. 115"
61. <http://www.traprockpeace.org/1476-069x-4-17.pdf>
62. Hall E.J.; „The bystander Effect“ Health Physic 2003; 85(1);31-5
63. Zhou H, et all ;"Radiation inuced bystander effect ." Adv. Space Res. 2004, 34(6); 1368-72
64. Suzuki M; "Heavy charged particles produce a bystander effect "; Biol Sci Space, 2004,18(4);241-6
65. [www.nupecc.org/iai2001/report/B41.pdf](http://www.nupecc.org/iai2001/report/B41.pdf)
66. [www.newscientist.com/article.ns?id=dn6550](http://www.newscientist.com/article.ns?id=dn6550)
67. [www.haciendapub.com/article50.html](http://www.haciendapub.com/article50.html)
68. Hodge SJ et al; „Detection of depleted uranium in biological samples from gulf war veterans“; Mil.Med. 2001, Dec;166(12 suppl):69-70
69. [www.cancerhelp.org.uk/](http://www.cancerhelp.org.uk/)
70. Bushberg J,T,Seibert J.A.,Leidholdt et al ;"The essential physics of medical imaging"; Baltimore , Williams & Wilkins 1994
71. [wikipedia.org/wiki/Uraninit](http://wikipedia.org/wiki/Uraninit)
72. [www.iaea.org/NewsCenter/Features/DU/du\\_qaa.shtml](http://www.iaea.org/NewsCenter/Features/DU/du_qaa.shtml)
73. Chadwick, KH, and HP Leenhouts" The Molecular Theory of Radiation Biology. Springer Verlag. Berlin. 1995
74. Sinclair, W.K.;"Risk research and radiation protection“;Radiation Res.112(1987)191-216
75. Morenburg,H,"Bildgebende systeme für die medizinische Diagnostik“ Siemens Aktiengesellschaft MCD Verlag Erlangen 1995
76. Bond, V.P."The cancer risk attributable to radiation exposure" , Health phys. 40(1981)108-111
77. Steven A. Belinsky : <http://carcin.oxfordjournals.org> "Plutonium targets the p16 gene for inactivation by promoter hypermethylation in human lung" Carcinogenesis, Vol. 25, No. 6, 1063-1067, June 2004
78. Chris Busby; [www.llrc.org/2ndevent/2ndeventframes.htm](http://www.llrc.org/2ndevent/2ndeventframes.htm)" The second events theory" 2001



79. [www.epa.gov](http://www.epa.gov)/US Environmental Protection Agency
80. [www.physik.uni-oldenburg.de/Docs/puma/radio/Uran\\_Munition.html](http://www.physik.uni-oldenburg.de/Docs/puma/radio/Uran_Munition.html)
81. [www.doctorswithoutborders.org/link.cfm](http://www.doctorswithoutborders.org/link.cfm)
82. [www.deploymentlink.osd.mil/du\\_library/pdfs/unep\\_du\\_kosovo\\_1999.pdf](http://www.deploymentlink.osd.mil/du_library/pdfs/unep_du_kosovo_1999.pdf)
83. [www.environmental-expert.com/](http://www.environmental-expert.com/) Melissa A McDiarmid et al/Biological monitoring and surveillance results of gulf warI veterans exposed to depleted uranium 2005
84. [www.ippnw.org/DUStatement.html](http://www.ippnw.org/DUStatement.html)
85. [www.nrc.gov/](http://www.nrc.gov/)“ Uranium enrichment”;U.S. Nuclear Regulatory Commission
86. [www.answers.com/topic/uranium-enrichment](http://www.answers.com/topic/uranium-enrichment)
87. Bushberg Jerrold T; et al “The essential physics of medical imaging”; Williams & Wilkins, Baltimore 2001.
88. <http://hyperphysics.phy-astr.gsu.edu/hbase/hframe.html>
89. Grundmann E., “Spezielle Pathologie” , Urban & Schwarzenberg 1986
90. <http://en.wikipedia.org/wiki/Cancer>
91. [http://en.wikipedia.org/wiki/Image:Worldwide\\_nuclear\\_testing.png](http://en.wikipedia.org/wiki/Image:Worldwide_nuclear_testing.png)
92. U.Oeh, H. Paretzke „Untersuchungen zur Gesundheitsgefährdung durch Munition mit angereichertem Uran“ : Institut für Strahlenschutz; GSF-Bericht 03/05
93. Robert W.Nelson „Low yield Earth penetrating nuclear weapons „  
<http://www.fas.org/faspir/2001/v54n1/weapons.htm>
94. Veith, “Strahlenschutzverordnung 2001”; Bundesanzeiger Verlag
95. Haken,W.: Atom- und Quantenphysik, Springer Verlag 1990
96. Mayer-Kuckuk,T.:Kernphysik, Teubner Stuttgart1992
97. DIN 6814: Begriffe und Benennungen in der radiologischen Technik 1985
98. Richtlinie Strahlenschutz in der Medizin 2001
99. Jaeger,R.G. Hubner,H.: Dosimetrie und Strahlenschutz
100. Faiz:M.Khan,: The physics of Radiation Therapy, Lippincott Williams&Wilkins 2003
101. Selman,J.: The basic physics of Radiation Therapy, C.C. Thomas 3<sup>rd</sup> edition 1990
102. Attix,F.H.:Introduction to radiological physics and radiation dosimetry,Wiley interscience 1986
103. Mark Oldham, Radiation physics and application in therapeutic medicine, 2001 IOP publishing Ltd; p 460-470
104. Bushberg et al;”The essential physics of medical imaging; 2<sup>nd</sup> ed.819; Lippincott Williams & Wilkins; 2.00 edition (December 15, 2001)
105. G.F.Knoll;Radiation detection and measurement“, Wiley; 3 Sub edition (January 5, 2000)
106. W.Huda,:”Review of radiological physics“, Lippincott Williams & Wilkins; 1.00 edition (January 13, 2003)
107. Kenneth S.Krane,“Introductory nuclear physics”; Wiley & Sons; Auflage: 1 (November 1987)



## دداکتر غازي محمد سلطاني ژوندليک

نوم	د طب داکتر غازي محمد د داکتر نظر محمد زو
کورنی نوم	سلطاني
د زېږېدلو نېټه	۱۹۶۳/۸/۱۰
د زېږېدلو ځای	خدران د پکتيا ولايت
په خټه	پښتون
د زده کړې لړ ليک	
۱۹۷۰ - ۱۹۷۶ م کال: د کابل ښار بې مهور په ښوونځي کې لومړنۍ زده کړې	
۱۹۷۶ - ۱۹۸۱ م کال: د کابل ښار داماني په لېسه کې زده کړې	
۱۹۸۲ - ۱۹۹۰ م کال: د المان روستوک په ښار کې د طب لوړې زده کړې	
۱۹۹۰ - ۱۹۹۴ م کال: د المان مالبنين ښار روغتون د داخله طب په څانگه کې د مرستيال په توگه په کار بوخت وه	
۱۹۹۴ - ۱۹۹۹ م کال: د المان فرانکفورت (اودر) په ښار کې د راديو لوژي په څانگه کې تخصص تر لاسه کړ	
۱۹۹۹ م کال څخه را په دې خوا د المان فرانکفورت (اودر) ښار روغتون او د راديو لوژي په څانگه کې د متخصص په توگه دنده تر سره کوي	



**Answers**  
**دپوښتنو ځوابونه**

**لومړۍ څپرکۍ**

- ۱-۱ په نوموړي سيستم کي کتله په کيلوگرام kilogram ، وخت په ثانيه second او اوږدوالی په متر meter سره بنودل کيږي.
- ۲-۱ دراديواکتيويتي پخوانی واحد کيوري او نړيوال واحد يي بيکاريل نوميږي.
- ۳-۱ يو روننگن په هوا کي لږڅه صفر عشاريه نهه سانتي گري 0,9 cGy انرژي دوز منځ ته راولي
- ۴-۱ يوگرام کتله د لږ څه لس په طاقت د څوارلس ژول کيمياوي انرژي اوياسل کيلو ټن 20 kiloton TNT هستوي انرژي سره برابر قيمت لري
- ۵-۱ په فضا کي دنور سرعت په يوه ثانيه کي لږڅه دري سوه زره کيلومتره دی 300 000 km/s

**دويم څپرکۍ**

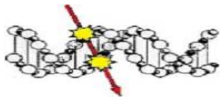
- ۱-۲ په يوه سانتي متر مکعب تومور نسجونو کي لږڅه لس په طاقت دنه 10<sup>9</sup> cells ياني يومليارد حجري اټکل کيږي.
- ۲-۲ تريسيوم يا تريټون، دويټرون او پروتون
- ۳-۲ ايزوټوپ هغو عنصر ته ويل کيږي چي د پروټونو شمير يي سره يو برابر خو د نيوترونو شمير يي د يوه بل څخه توپير ولري
- ۴-۲ په يوه مول کي لږڅه لس په طاقت ددرويشت اټومونه اوياس 6,022×10<sup>23</sup> N<sub>L</sub> particle /Mol
- ۵-۲ داتومي کتلي واحد د خنثی کاربون اټوم کتلي ( <sup>12</sup>C<sub>6</sub> ) يو په دوولسمي برخي سره مساوي دی
- ۶-۲ داتومي کتلي واحد مساوي دی له:

$$u = 1,66 \times 10^{-24} \text{ g} = 1,66 \times 10^{-27} \text{ kg} = 931 \text{ Mev}/c^2 = 1,5 \times 10^{-10} \text{ J}/c^2$$

**دريم څپرکۍ**

- ۱-۳ داتوم کلمه يو يوناني ويی (لغت) دی او په کيمياوي کړنلارو سره نه ويښونکی مانا لري. اټوم د يوه کيمياوي عنصر تر ټولو کوچنی عنصر تشکيلوي چي که تر دي نورو ویشل شي نو ديوه عنصر ټاکلي کيمياوي خواص د لاسه ورکوي. د اټوم په مرکز کي يوه هسته ده چي دپروټونو او نيوترونو څخه جوړه ده
- ۲-۳ يواټوم چي د کتلي شميره او داتوم شميره په واسطه بشپړ ټاکل شوی وي
- ۳-۳ ديوه اټوم په ايزوټوکي د نيوترونو شمير سره يوشان نه وي او داتوم په ايونوکي دالکترونو شمير سره يوشان نه وي





- ۳-۴ اکسریز داتوم په مدارونواو دگماورانگې د هستې په مدارونوکې منځ ته راځي. د بلې خوا دهغوی دانرژي شپيکترم سره یوشان نه دی
- ۳-۵ ډیرونوشمیره یې سره توپیر لري
- ۳-۶ ایزوتوپ هغو عنصرونو ته ویل کیږي چې په هسته کې دهغوی د پروتونو شمیر سره یوشان خو د نیوترونو شمیر یې د یوه بل څخه توپیر ولري
- ۳-۷ ایونایزیشن یوه داسې فزیکي کړنلاره ده چې یوخنثی اتم او یا مالیکول یو یا ډیر الکترونونه د لاسه ورکړي او یا یې ځان ته راوینسي.

### څلورم څپرکی

- ۴-۱ کله چې د یوه اتم په هسته کې دنیوترونوشمیر او ډیرونوشمیر تناسب د یوه بل څخه ډیر توپیر ولري نو په پایله کې هستې څخه د فوټون وړانگې او د بڅرکو وړانگې خپریږي. نوموړې کړنلارې ته رادیواکتیویټي وايي.
- ۴-۲ درادیواکتیویټي واحد بیکاریل دی او یوه تجزیه په یوه ثانیه کې ده
- ۴-۳ دورانگوبه ډول ، فزیکي نیمایي وخت ، دورانگو انرژي ، بیالوژیکي نیمایي وخت او اغیزمن نیمایي وخت پورې اړه لري
- ۴-۴ څلورنیم ملیارده کاله
- ۴-۵ دکتلي نمبر یې دوه سوه دیرش اواتومي نمبر یې نوي دي ځکه پلارنی عنصر دالفا وړانگه خپروي
- ۴-۶ دنیمایي عمر شمیر HVL دلاندني فرمول په مرسته تر لاسه کولای شو ( $N=N_0/2^{HVL}$ ) اومساي دي له الف: یونیمایي وخت 1HVL، درې عشریه درې نیمایي وختونه 3,3 HVL او شپږ عشریه شپږنیمایي 6,6HVL وخت
- ۴-۷ الف: څرنګه چې د کوبا لټ سرچیني نیمایي وخت پینځه عشریه درې کاله دی 5,3 years او دهغه وخت نه تر اوسه پورې لږ څه دوه دیرش کاله تیر شوي دي اونوموړې موده د شپږونیمایي عمر 6HVL سره مساوي ده نو د یونیمایي وخت څخه ۵۰٪ ددوه نیمایي وخت نه ۲۵٪ درې نیمایي وخت نه یو په اتمه برخه دڅلورنیمایي وخت نه یو په شپاړلسمه برخه دپینځه نیمایي وخت نه یو په دوه دیرشمه برخه اود شپږنیمایي وخت نه یو په څلور شپیتمه برخه کمښت مومي.
- ۴-۷ ب: دکوبالټ سرچیني وزن یو ګرام نه دی داځکه چې نوموړی عنصر په نیکل تجزیه کیږي. ددوه دیرش کالونو څخه وروسته دکوبا لټ یو ګرام څخه یوازې لږ څه پینځه لس ملي ګرام پاتې کیږي اوپاتې یې یا نې نهه سوه پینځه اتیا ملي ګرامه په نیکل (Ni) اوږی
- ۴-۸ وروسته له شپږونیمایي وخت څخه د ترکار یواکتیویټي صفر ته رالویږي او دخوراک وړ دي.

### پینځم څپرکی

- ۵-۱ په دوه ډوله ویشل شوي دي چې د سم سیخ اونه سم سیخ ایونایز کونکو وړانگوبه نامه سره یادېږي. نوموړي وړانگې په ماده کې اتمونه ایونایز کوي او په تحریک یې راولي.
- ۵-۲ په فضا کې دانرژي انتقال ته وايي
- ۵-۳ هستوي وړانگې هغو وړانگوته ویل کیږي چې د اتم یوې هستې څخه خپریږي اود الفا ، بیټا اوګاما وړانگو په نامه سره یادېږي.
- ۵-۴ لږ څه شپږ زره ایونونه په یوه سانتي متر هوا کې تولیدوي
- ۵-۵ دهستي څخه دوه پروتونه اودوه نیوترونونه راوځي چې دهیلیم اتم هسته ده . دکتلي نمبر (A-4) یې دڅلورو په واحد او داتوم نمبر یې ددوپه واحد (Z-2) را بنسخته کیږي



۶-۵ ایونایزکونکې وړانگې د اټوم هستې بریښنايز چارج اوداتوم په مدارونوکې بریښنايز چارج تعادل دمنځه وړي په دې مانا چې یو الکترون داتوم څخه راوبا سي او یا داچې ورباندې زیاتوي یې.

۷-۵ دغه ډول هستوي کرنلاره دالفا تجزيې په نوم یادیږي اودتجزيې په پایله کې دالفا یوه ذره اودرادون غاز پیداکیږي. په نوکلید چارټ کې درادون هسته د بلار مور هستې په پرتله دوه واحده کیني خواته اودوه واحده ښکته خواته ځای نیسي داځکه چې دنوموړیدغاز دوه نیوترونه اودوه پروتونه درادیم په پرتله لږدي.

### شپږم څپرکی

۱-۶ دفوتواغیزه اود جوړې ذروپیداښت اغیزه کې دورانگوتوله انرژي په ماده کې جذب کیږي او دکمپټون په اغیزه کې دانرژي انتقال تر سره کیږي.

۲-۶ دورانگولومړني شدت  $I_0$  لسمه برخه ور څخه تیریزږي اونوي په سل کې په ماده کې جذب کیږي.

۳-۶ داوبولپاره د لسم ارزښت پنډوالی پینځوس سانتي متره، دپخوڅښتو لپاره دوه دیرش سانتي اود کانکریت لپاره یوویشتم سانتي متره قیمت لري.

۴-۶ د مادې په پنډوالي، کثافت، اټوم نمبر او دورانگو په انرژي پورې اړه لري.

۵-۶ داځکه چې په یوه ماده کې دفوتواغیزه داتوم نمبرسره په طاقت د څلور متناسب ده

### اووم څپرکی

۱-۷ دایون ډوز په نامه سره یادیږي اوواحد یې کولومب پر یوکیلوگرام دی

۲-۷ کله چې دورانگوپوژول انرژي په یوه کیلوگرام ماده کې جذب شي نویو گړې ورته ویل کیږي

۳-۷ څرنگه چې دالفا او بیتا وړانگې په هواکې جذب کیږي نودکارگرتول بدن ته یوازي دکاماورانگې رسیري چې قیمت یې یوملي سیورت دی.

۴-۷ هو، دواړوته دمعادل ډوزکچه یوشان ده. داځکه چې ډوز مساوي ده له انرژي تقسیم په کتله

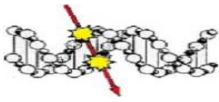
۵-۷ لس ژول تقسیم په سل کیلوگرام مساوي ده له سل ملي گړي (0,1 Gy)

۶-۷ دالفا وړانگومعادل ډوزدوه سوه ملي سیورت اودبیتا وړانگومعادل ډوز لس ملي سیورت دی. داپه دې مانا چې ددواړوډول وړانگومعادل ډوزسره یوشان نه دی.

### اتم څپرکی

۱-۸ دورانگوسم سیخ ایونایز کونکې اغیزه هغه غبرگون ته وایي چې د یوه بیومالیکول سره سم سیخ د ایونایزیشن او تحریک کولوپه پایله کې تر سره کیږي. دورانگونه سم سیخ اغیزه هغه غبرگون ته وایي چې یوه بیومالیکول ته د کیمیاوي تعامل په کرنلاره سره زیان ورسیري. دا په دې مانا چې دورانگودانرژي جذب کیدل اودورانگوبیالوژیکي اغیزه په توپیر لرونکومالیکولوکې تر سره کیږي. د بیلگې په ډول لکه د وړانگو په واسطه داوبوتجزیه یا نی رادیو لایز

۲-۸ رادیکال بریشنا یز خنثی چارج لري خودانرژي په تراو راپارول شوي اټومونه دي چې دورانگود نه سم سیخ اغیزوپه پایله کې منځ ته راځي. رادیکال په باندني مدار کې یوطاق سپاين الکترون (Spin elctron) لري او له دې کبله کیمیاوي ډیر فعال خاصیت ښيي او دحجرو لپاره سخت زهر تشکیلوي.



۳-۸ په DNA کې د بازونیمګرتیا، د بازو بایلل، دیوه تار پرې کیدل، د غبرګو تارونو پرې کیدل او دموتیشن نور هر اړخیز ډولونه  
 ۴-۸ په DNA کې د غبرګو تارونو پرې کیدل د وړانګوانرژي ډوز سره سم سیخ او دیوه تار پرې کیدل د وړانګوانرژي ډوز سره په مربع تړاو لري.

۵-۸ حجره (ژونکه) ځان وژنه کوي او یا د اچې دسرطان په حجره (ژونکه) اوري.

۶-۸ د مالیکولویونایزیشن، دازادو رادیکالو لکه  $\text{OH}^-$  او  $\text{H}^+$  منځ ته راتلل، دبیومالیکولونو کیمیاوي تجزیه بیالوژیکي بدلون لکه په ډي این ای DNA کې موتیشن او په پایله کې کلینیکي ناوړه اغیزې

۷-۸ په ډي این ای کې بدلون، دکروموزوموناسمي، دحجرې ویش په تپه درول، په حجره (ژونکه) کې دمیتابا لیزم بدلون، دحجرو په میمبران کې بدلون اودحجرې مرګ تر سره کول

۸-۸ یونایزیشن، دازادو کیمیاوي رادیکالو منځ ته راتلل، دډي این ای DNA زیانمن کیدل، په کروموزومو کې ناسمي، موتیشن او په اخیر کې یا داچې حجره (ژونکه) ځان وژنه کوي او یا داچې په یوه سرطاني حجره (ژونکه) اوري

۹-۸ **لومړۍ ستوخاستیک اغیزې:** د وړانګویو ټاکلي لیمیت (حد) نه لري دا په ډي مانا چې په هره کچه وړانګي کولای شي چې دسرطان ناروغی منځ ته راولي، دپینیدلو احتمال یې د وړانګو ډوز سره سم سیخ تر اولري، په کروموزومو کې موتیشن منځ ته راولي او په کالونه وروسته دسرطان ناروغی رابرسیره کيږي.

**دویم: نه ستوخاستیک اغیزې:** نوموړې پېښه هغه وخت پېښیږي چې د وړانګو ډوز د یوه ټاکلي لیمیت څخه واورې، ناوړه اغزه یې په زیاته کچه په یوه غړي کې منځ ته راځي او په ډي این ای کې ډیر لږ لیدل کيږي، دزیان کچه یې د وړانګو ډوز سره سم سیخ پورته ځي. په پایله کې د وړانګو ناروغی منځ ته راځي (Radiation sickness)

### نهم څپرکی

۱-۹ طبیعي یورانیم ډیورانیم دوه سوه اته دیرش، یورانیم دوه سوه پینځه دیرش او یورانیم دوه سوه څلور دیرش څخه جوړدی.

۲-۹ په غریب شوی یورانیم کې د چاودیدونکي یورانیم دوه سوه پینځه دیرش برخه نیمايي ته رالویږی او له دې کبله ورته غریب شوي یورانیم ویل کيږي

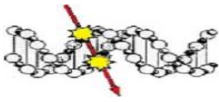
۳-۹ هستوي بټۍ یوه داسې دستګاه ده چې هلته هستوي انرژي په حرارتي انرژي بدلیږي. دبیلګي په ډول ډیورانیم دوه سوه پینځه دیرش ایزوټوپ په چاودنه کې انرژي ازاده کيږي او بیا په حرارتي انرژي بدلیږي

۴-۹ د سنتریفوګ کرنلاره، د ډیفوزیون یا د نفوذ کرنلاره او د لیزر کرنلاره

۵-۹ ډیورانیم دوه سوه پینځه دیرش کچه په طبیعي یورانیم کې لږترلږه نوي په سل کې بډای شي

### لسم څپرکی

۱-۱۰ د طبیعي یورانیم هغو وروسته پاتي فاضله مواد و ته ویل کيږي کوم چې د چاودیدونکي یورانیم دوه سوه پینځه دیرش U-235 د بډای کولو په کرنلاره کې خوشي پاتي کيږي. دغریب شوي یورانیم رادیو اکتیویتي د طبیعي یورانیم په پرتله لږ څه شپینته په سلو کې ټیټه ده.



۲-۱۰ دېبلگه په ډول د هډوکو خوریدل، د غړو کمزورتیا، تبه لرل، عصبي تکلیف، دسترگو دید کمښت، سرخوړیدل، د حافظې کمښت، ژورخفگان (Depression) او داسې نور.

۳-۱۰ د غریب شوي یورانیم فزیکي نیمايي عمر څلور نیم ملیارده کاله او بیالوژیکي نیمايي عمر یې تر شپاړسو کالونو اټکل کیږي.

۴-۱۰ د غریب شوي یورانیم پوځي استعمال او هم ملکي یانې غیر نظامي استعمال وښيي؟

۴-۱۰ د غریب شوي یورانیم پوځي استعمال لکه: د تانکونو په جوړولو کې، د سرگولویو او د توغندیو په جوړښت کې. ملکي استعمال لکه: په الوتکو کې، په طبابت کې درادیاو اکتیوسرچینې د وړانگو مخ نیوي په موخه اونور.

۵-۱۰ په چاپیریال کې د غریب شوي یورانیم کوچنی ذرې دکومو لارو څخه بدن ته ننوتلای شي؟

۵-۱۰ د تنفس له لارې، د خوراک څښاک له لارې او د بدن پوستکي له لارې

۶-۱۰ په طبیعي یورانیم کې د چادیدونکي یورانیم دوه سوه پینځه دیرش کچه لږڅه دوه ځله لوړه ده.

۷-۱۰ د غریب شوي یورانیم څخه د الفا وړانگې خپرېږي او انرژي یې لږڅه څلور میگا ترون ولت ده.

### یولسم څپرکی

۱-۱۱ ب: نیمايي رڼا شوي حجرې مری کوي

۲-۱۱ د حجرې میتوزیا نی ویشنی پر او G2 پر او

۳-۱۱ سپرما تید حجرې ( جنسي غدې Gonads)

۴-۱۱ الف: ستو خاستیک یا نی تصادفي پېښه ده او ددی احتمال شته دي چې دیوزر رڼا شوو کسانو څخه د پینځو کسانو په ماغزو کې د سرطان ناروغي راپارول شي (0,5% per Gy)

۵-۱۱ الف: شپږ سیورت

۶-۱۱ الف: یو ملي سیورت

۷-۱۱ دلږڅه دوه زرو بازو Base په جوړښت کې بدلون راځي، د دي این ای DNA لږڅه یو زرخانگري تارونه او پینځوس دواړه غبرگ تارونه پرې کیږي.

۸-۱۱ د بدن په غړو کې د سرطان ناروغي راپارول، د عمر لنډیز، او جېنېټیک نا وړه اغیزې

۹-۱۱ ټولې هغه ناروغي چې دورانگود اغیزوسره سم سیخ د بدن په یوه غړي کې پیل کیږي (Radiationsyndrome) لکه نس ناسته، قی کول، د سپینو کرویاتو کمښت، دسترگو لید کمښت، د اوبستانو تولید، د پوستکي سوروالی، اونور

۱۰-۱۱ د سکېلېټ کوچنیوالی، یو په سل د ذکاوت تناسب کمښت Intelligence quotient = IQ

هایدروسېفالوس Hydrocephalus

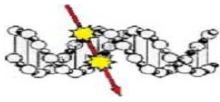
د سر کوچنیوالی Microcephaly

کوچنی سترگی Microphthalmus دسترگو نشتوالی Anophthalmus

### دوولسم څپرکی

۱-۱۲ د عام ولس سلو څخه به پنځوس په سل کې 50% رڼا شوي کسان د دیرشو ورځو 30 days په موده کې مړه شي.

۲-۱۲ په ۱۹۰۴ م کال د یوه نامتو امریکایي انجینر ایډیسن یو مرستیال د سرطان په ناروغي مړ شو. نوموړي ته درونتگن د ستگاه د پلورلو په کړنلاره کې ډاکسریز وړانگې رسېدلې وې.



۱۲-۳ هغه ناروغی چې دورانگو سره تر اولري لکه استفراق (لوسئل)، نس ناسته ، دويني په جورښت کي بدلون، دپوستکي سوروالی، خواگرزی او نور

۱۲-۴ لومفو سیت (Lymphocytes) سمدلاسه دپینځو زروڅخه تر یو زر پوري کمښت مومي

۱۲-۵ کله چې ټول بدن ته په یوه وار د شپږ سیورت څخه پورته وړانگی ورسیري نو دمرگ سبب (لامل) گرځي؟

### دیا رلسم څپرکی

۱۳-۱ دورانگو سرچیني څخه په لیري واټن دریدل ، دتم کیدو وخت لنډول، دیوه شي تر څت ځان خوندي کول اود رادیو اکتیو موادوڅخه د ځان ککړتیا مخ نیونه

۱۳-۲ یو ملي سیورت 1 mSv

۱۳-۳ څلور نیمایي پنډوالی

۱۳-۴ ب: یو ملي سیورت

۱۳-۵ دالارا پرنسیپ ALARA په گوته کوي چې د هر اړخیزو کړنلارو په مرسته سره تر خپله وسه پوري هڅه و شي چې په ورځني ژوند کي دورانگو نه دگتي اخیستلو په موخه دورانگو اندازه دومره ټیټه وساتل شي څومره چې دیوي خوا ورته اړتیا لیدل کیري او دبلي خوا امکان ولري

۱۳-۶ هغه مرغی چې په یوه متر کي ناسته ده اته اتیا نانوسیورت 88 nano Sv او په نیم متر کي دری سوه دوه پینځوس نانوسیورت 352 nano Sv وړانگی ورته رسیري.

### څوارلسم څپرکی

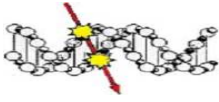
۱۴-۱ طبیعي وړانگی هغه وړانگی دي چې د طبیعي سرچینو څخه خپریږي. د بیلگي په ډول لکه دالفا، بیټا او گاما هستوي وړانگی ، هستوي ذري لکه پروتونه ، نیوترونه الکترونونه او میونونه او نور. نوموړي وړانگی دځمکي لاندې رادیواکتیو ډبرو او همدارنگه د فضا څخه دځمکي مخ خواته راځي. د طبیعي وړانگو په څنگ کي په مصنوعي ډول هم وړانگی تر لاسه کیدای شي.

د مصنوعي وړانگو سرچیني لکه هستوي ازمويني ، هستوي بټی او په طبابت کي درادیواکتیو ایزوتوپوکارول او نوروتلي بیلگي دي

۱۴-۲ طبیعي وړانگو کچه دځمکي په هرځای کي توپیر لري خو منځنی قیمت یي لږ څه دوه نیم ملي سیورت او یوه کال کي اټکل شوی دی.

۱۴-۳ دځمکي لاندې څخه د یورانیم دتجزیي په سلسله کي د رادون رادیواکتیو غاز منځ ته راځي چې بیا دځمکي مخ ته او هم دکورونوپه تکاویوکي راټولیري. د بیلگي په ډول په امریکا کي لږڅه دیرش زره کسان په یوه کال کي دنوموړي غازدالفا وړانگوله کبله د سړي سرطان په ناروغی مړه کیري. ۱۴-۴ طبیعي وړانگولپاره دسرطان ناروغی د خطر ضریب صفرعشاریه صفرصفر پینځه په سل او یو ملي سیورت اټکل کیري (0,005% per mSv). دا په دي ما نا چي که سل زره وگړي په یو ملي سیورت وړانگو رښايي نودهغوی څخه به پینځه تنه دسرطان په ناروغی اخته شي.

۱۴-۵ نوموړي تیوري په ډاگه کوي چې دانرژي ډوزاود هغی د ناوړه اغیزوترمنځ سم سیخ اړیکي شته دي. دبیلگي په ډول که چیرته سل ملي سیورت ایکس ناروغی x منځ ته راولي نو پینځوس ملي سیورت نیمایي ناروغی x/2 منځ ته راولي.



### پينځلسم څپرکی

- ۱-۱۵- ددوه سوه اويا زرو څخه تر درې سوه زره وگړو پورې اټکل کيږي
- ۲-۱۵- ماليگنوم يو خطر لرونکی پړسوب دی او سرطان هم يو خطرناک پړسوب دی چې د اېنټېل نسجونو (Epithelial tissue) نسجونو څخه پيل کيږي
- ۳-۱۵- کله چې د سرطان ناروغي د درمل کړنلارې څخه يو څه موده وروسته بېرته راوگرزي نو د ريسيديو کلمه ورته کارول کيږي او کله چې دسرطان نسجونه ددرمل کړنلارې په پايله کې کمښت ومومي يانې دسرطان ناروغي په څټ وگرزي اويا داچې د ناروغ دردونه د پخوا په پرتله لږ شي نو د ريميزيون کلمه ورته کارول کيږي. نوموړی کميت په سليزه سره ښودل کيږي.
- ۴-۱۵- اېپيډيميولوژي دپوهنې يوه څانگه ده چې په يوه ټولنه کې دهر اړخيزونا روغيو دويشتوب ، دنا روغيو تکثريا ډيرښت اوپه خلکو باندې ددغو ناروغيو کلينيکي، فزيکي روحي او کيمياوي ټاکونکي وروستې اغيزې تر څيړني لاندې نيس
- ۵-۱۵- نوموړې تيوري په ډاگه کوي چې دورانگو دخطر احتمال که په ټيټه اوکه په لوړه کچه وي شته دی او له دې کبله يوه ځانگړې هستوي ذره هم دسرطان ناروغي را پارولی شي

### شپاړلسم څپرکی

۱-۱۶- هغه موتیشن چې په کروموزومو کې منځ ته راغلي وی ډير کاله وروسته هم ثبوت کولای شو او دورانگو انرژي کچه يې اټکل کولای شو. د بيلگي په ډول که دوه کروموزومونه يوه اوبل ته ځيني جينونو برخي انتقال کړي دا په دې مانا چې ديوه کروموزوم يوه برخه په بل يوه کروموزوم وښلې او برعکس نو دغه ډول موتیشن د Translocation ويل کيږي. د کروموزوم هغه برخه چې د جينو راکړه ورکړه پکې تر سره شوې ده په توپير سره رنگ اخلي او له دې کبله پيژندل کيدای شي.

۲-۱۶- د يو مليون يوه برخه يا 1 parts per million

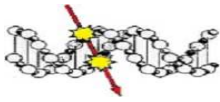
- ۳-۱۶- يوه فزيکي کړنلاره ده چې دگاما وړانگوانرژي او اکتیويټي اندازه کولای شي او له دې کبله هريوراديو ايزوتوپ په ځانگړي ډول سره پيژندل کيدای شي
- ۴-۱۶- د انډکتیو کپلډ پلازما کتلې شپېکټرومتر په يوه مرکب کې دراديو اکتیو اونه راديو اکتیو ايزوتوپوپه پيژندلو کې تر ټولو وتلی، دباورور، حساسه او دقيقه فزيکي کړنلاره ده
- ۵-۱۶- په وړانگو رڼا شوې وينه کې د مکروسکوپ په مرسته سره په هريوه لمفوڅيت (Lymphocyte) کې ددوه پلازمينو کروموزومو شميرگڼل کيږي.

### اوولسم څپرکی

۱-۱۷- ځکه چې کارکونکو دنوموړې بټۍ په څلورم بلاک کې ډير ناسم تخنيکي چلن کړي وه .

۲-۱۷- د بيلگي په ډول په غرنیوحيواناتو کې داکتیويټي کچه شل زربیکاريل په يوه کيلوگرام غوشه کې د شلو کالو وروسته اندازه شوې ده.

۳-۱۷- نوموړي غاز ثبوت کوي چې په گاوندی چاپير يال کې يوه هستوي بټۍ ناسم کارکوي او يا چاودلې ده.



۴-۱۷ دگاما شپیکتر و متری په نامه سره یادېږي او د یوه نیم هادي دیدیکتور، یوه زیگنال ستروونکی، یوه انا لوگ زیگنال په دیگیتال زیگنال اړونکی، یوه ډیر چینل تحلیلونکی او یوه کمپیوټري سیستم څخه جوړ دی.

### اتلسم څپرکی

۱-۱۸- لومړۍ عملیات، دویم دور انگو درملنه او دریم کیمیاوي درملنه

۱-۱۸-۲ یو ناوړه پرسوب بی کنتروله غټیږي، په گا ونډیو نسجونو او غړو کې ننوځي او دمنځه یې وړي. نوموړی پرسوب کولای شي چې په لمفاید غدو کې او همدارنگه د وینې جریان له لاری د بدن په نورو غړو کې میتاستازي metastases منځ ته راولي. یو ښه ډوله پرسوب د سرطان حجرې نه لري او بی کنتروله هم نه غټیږي. همدارنگه د بدن نورو برخو ته هم میتاستاز نه کوي

۱-۱۸-۳ دریسیدو Rezidive په نامه سره یادېږي

۱-۱۸-۴ د ټي ټکي د پرسوب غټوالی، داین ټکی دلمفاد غدو غټوالی او په ناروغی اخته کیدنه او دايم ټکی دا په ډاگه کوی چې گڼه یوه ناروغي خو به د بدن نورو برخو ته نه وي غزیډلي.

۱-۱۸-۵ ایونایزکونکي وړانگي کولای شي چې د سرطان ناروغي منځ ته راولي او د خطر ضریب یې پینځه په سل په سیورټ 5%/ Sv دی. دا په دې مانا چې که یوملیون وگړي په ټول بدن او په 0,01Sv ریا شي نوبه د سرطان پینځه سوه زیاتی ناروغی منځ ته راشي. نوموړی قیمت د هغه سرطان څخه چې په طبیعي ډول منځ ته راي لږڅه لسمه برخه تشکیلوي.

۱-۱۸-۶ ددې کتاب ۳۴۲ مخ وگوری

۱-۱۸-۷ تومور مارکر هغه پروتین او بیالوژیکي موادو ته وايي چې د یوه ټاکلي تومور څخه پخپله جوړېږي

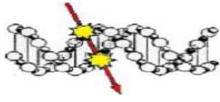
۱-۱۸-۸ ځینو ستاتیکا Zytostatika یو ډول کیمیا وي مواد دي چې د سرطان حجرو د ویشلو کړنلاره په ټپه دروي او له دې کبله دهغوی د ډیرښت مخه نیسي



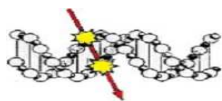
ويپانگه  
( Glossary)

English انگلیسي	Pashto پښتو
<b>A</b>	
Atom	اتوم یا ذره : اتوم دیونانی اتوموس (Atomos) کلمې څخه اخیستل شوی دی او مانا یې ده (نه ویشونکی). اتوم دهرکیمیاوي عنصر تر ټولو کوچنی برخه ده چې په کیمیاوي کرنلارونور دویشلوور نه دی، ځکه چې خپل کیمیاوي خواص دلاسه ورکوي. نن ورځ جوته شوي ده چې اتوم په فزیکي کرنلاروسره په نوروکوچنیو بخرکو ویشل کیدای شي چې شمیر یې تر څو سوو پورې رسیري. داتوم هسته دپروتونواو نیوترونو څخه جوړه ده چې دهغې په شاوخوا بیضوي بڼه مدارونواو ټاکلي واټن کې الکترونونه راڅرخیري
Atomic Energy	داتومي انرژي چې دهستوي تعامل په پایله کې ازادیري
Absorbed Dose	انرژي دوز: دورانگو هغه اندازه انرژي ده چې دیوې مادې په کوچنی کتله کې جذب کیري. واحد یې یو گری دی چې مساوي دی په یوژول تقسیم په یو کیلوگرام
Absorbed dose rate	دانرژي دوزقدرت
Activity (Bq)	اکتیویتي : هغه عنصرونه چې بی له بهرنی اغیزې څخه یوه نا څاپه په نوروو عنصرونو تجزیه کیري او په څنک کې وړانگې خپروي. کله چې یوه هسته په یوه ثانیه کې تجزیه شي نو واحد یې بیکاریل دی.
Accelerator	یوه آله ده چې په یوه الکتروستاتیک اویا الکترومقناطیسي ساحه کې هستوي بخرکې گړندي کوي او انرژي یې دپروي
Aerosol	غاز یا ایروزول ، گرد

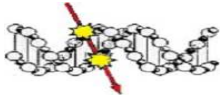




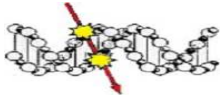
ALARA As low as reasonably achievable	آلار آ: دایونایز کونکو وړانگو څخه دځان ساتنی نړیوال کمیسیون یوه نامتو سپار بڼته په گوته کوي چې عام ولس ته دوس سره سم څومره چې امکان ولري دومره لږ وړانگې ورسپري.
Alpha decay	دالفا تجزیه: دیوه اتوم هستې څخه دالفا یوه ذره یانې دهیلیم اتوم هسته خپریږي
Alpha particle	دالفا بڅرکی: دهیلیم اتوم هسته ده چې ددوه نیوترونواودوه پروتونوڅخه جوړه ده اودیوه درانده رادیواکتیو عنصر لکه یورانیم دوه سوه اته دیرش اویا پلوتونیم دوه سوه نهه دیرش څخه خپریږي
Alpha irradiation	دالفا په وړانگوسره رڼا کول
Alpha ray	الفا وړانگه: دهیلیم اتوم هسته ده چې د دوو پروتونو اودوو نیوترونو څخه جوړه ده
Annual Limit of Ingestion=ALI	دخوراک له لارې کلنی لور لېمېټ
Annual Limits of Inspiration=ALI	دتنفس له لارې کلني لور لېمټ
Anode	انود: دیوي بریښنايز سرکټ يا آلي مثبت قطب الکترو د ده چې الکترو نونه ورباندې لگيږي
Anoxic Necrotic Cell	اکسیجن نه لروونکي پیاوار لرونکي حجري
Apoptosis	دیوي حجري د ځان وژني پروگرام شوي کرنلاره ده چې د سرطان ناروغی په پرمختیا اوپارولوکی اړین رول لوبوي
Appendices	ملونه
Archaeology	لرغون پوهنه
Aristoteles	یونانی فیلسوف اود لوي اسکندر ښوونکی چې لږ څه څلور سوه کاله دمیلاد نه دمخه یې ژوند کولو
Asbestos	اسبست: یومینرال دی چې داور او اسید په مقابل کې دیر مقاومت ښيي او نه سوځي
Atomic Mass Unit = amu = 1u	داتوم کتلې واحد: دکتلې ترتولوکوچنی واحد دی چې داتوم او مالیکول کتله ورباندې ښودل کیږي. نوموړی واحد دکاربن اتوم $C^{12}$ دکتلې دوولسمه برخه تشکیلوي. $1 u \approx 1.66053886 \times 10^{-27} \text{ kg} \approx 931.49 \text{ MeV}/c^2$
Atomic Weight	اتومي وزن: نوموړي کمیت ته اتومي کتله هم وايي. دعنصرو اتومي وزن دټاکلولپاره دکاربن عنصر چې شپږ پروتونه اوشپږ نیوترونه لري د یوه ستاندارد یانې معیاري واحد په توګه ټاکل شوی دی. نور ټول عنصرونه چې دکاربن عنصر څخه درانده او یا سپک دی ورسره په تله کیږي. دبلګه په ډول



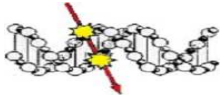
	دکاربن اتومي وزن د هایدروجن اتوم په پرتله لږ څه دوولس واره زیات دی.
Atom diameter	داتوم قطر: یو انگستروم Å یا دیوه متر لس په طاقت دمنفي لس دی. $0,0000000001 = 10^{-10} \text{ m} = 1 \text{ Å}$
Attenuation coefficient	دکمزورتیا فکتور
Atto	لس په طاقت د منفي اتلس $10^{-18}$
Average time = Ta	دیوه رادیواکتیو عنصر دتجزیې منځنۍ وخت
Avogadro constant	داووکادرو عدد(شمیره) $N_A = 6,022 \times 10^{23} \text{ mol}^{-1}$
<b>B</b>	
Background radiation	تولی هغه ایو نایز کونکي وړانگي دي چې دطبیعی سرچینو لکه فضا ، اتموسفیر، دځمکي لاندې رادیو اکتیوموادو اومصنوعی سرچینوڅخه راوړي
Base ten	قاعدہ د لسو ( $\log 10^7 = 7$ )
Basis	قاعدہ
Becquerel ( $\text{Bq} = \text{s}^{-1}$ )	بېکارل: د اکتیویتی واحد دی اومساوي ده له یوه تجزیه په یوه ثانیه کی
Benign tumours	د نسجونو شه ډوله پړسوب او یا شه تومورچې دسرطان نا روغي ورڅخه نه پیداکیږي
Beta decay	بیټا تجزیه: د یوه رادیواکتیواتوم هستې څخه الکترونونه او یا پوزیټرونونه خپریږي.
Beta rays	بیټا وړانگي گړندی الکترونه دي چې درادیواکتیو اتوم هستې څخه راوځي. داتوم په هسته کی یو نیوترون په پروتون او الکترون باندي اوړي. دنوموړو وړانگو سرعت لږڅه دنورسرعت پوري ورنږدی کیږي.
Binding energy	دټرون انرژي: هغې انرژي ته ویل کیږي چې داتوم هستې څخه دیو پروتون او یا نیوترون دبیلولو او یا ازادولو لپاره په کارده.
Biological Dosimetry	بیا لوژیکی ډوزیمتری یوه کرنلاره ده چې دکروموزومو نا سمی دورانگوداغیزوپه اړوند ترخیرنی لاندی نیسي. د بیلگه په ډول دکروموزوموده مرکزونه او یا کله چې د یو کروموزوم یوه برخه پری شي اوپه یوه بل کروموزوم ونښلي(Translocation)
Biological half life = $T_{\text{bio}}$	بیالوژیکی نیمایي وخت: هغه وخت ته وایي چې په دې موده کی بدن ته دجذب شوي



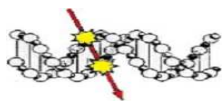
	راديوآکتیو موادو څخه د فزیکي او بيالوژيکي پروسو په بنسټ نيمایي برخه د بدن څخه ووځي
Biological Therapy	بيالوژيکي تيرابي
Biopositive Model	دورانگوکتور هورمېزيس مودل
Bone marrow and stem Cell transplants	دهډوکومازغو او د سټم حجرو ترانسپلانټ
Bonesarkome	د هډوکو سرطان
Breast cancer	دبڼڅو دټيو سرطان
Bremsstrahlung	دبريمز (بریک break) وړانگي کله چې يو الکترون د هستې په نږدې ساحه کې تير يږي نو د کولومب قوې داغيزي او غبرگون په پايله کې د رونتگن يا اکس غبر کرکټريستيک يا بريمز وړانگي منځ ته راځي
Bunker Bomber	سمڅ يا سنگر بمونه
<b>C</b>	
C	دکاربن عنصر
c ( $c = 3 \times 10^8$ m/s)	دنور سرعت: درې سوه زره کيلو متره په ثانيه کې
Cancer disease	دسرطان ناروغي: دنسجونوې بريدې، بي بنديزه پرسوب او دحجم غټوالی چې گاونډی نسجونه تر فشار لاندې راولی او د بدن نورې برخې ته غور يږي
Cancer genes	دسرطان جينونه
Cancer Treatment	دسرطان ناروغي د درملني يا د علاج تگ لاري
Capillary	د وينې يو ډير کوچني رگ (شريان)
Carcinogen	ټول هغه مواد يا اجنت agent چې دسرطان ناروغي فريکوينسي اوراپارول په ولس کې ډيروی
Carcinogenesis	
Carcinom (Krebs )	کارسينوم: (دسرطان ناروغي ډپيل پړاو). داسې اټکل کيږي چې دغه يوه يوناني کلمه وي داځکه چې پينځه سوه کاله دمیلاد نه دمخه د يونان درمل پوه سوکراطيس دپوستکي سرطان ناروغي لپاره په کار ولي ده. هغه نسجونه چې بي له کنټروله او په خپل سر غټيږي خودشاوخواگا ونډيونسجونو او غړوته لانه وي غور يږي
Cataract	دسترگو دليد کمښت



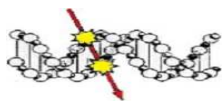
Cathod Rays	دکتود وړانګې چې الکترونوڅخه جوړې دي
Cell	حجره (ژونګه): دژوند دټولو نه ورکوټی واحد دی چې ځان ساتونکی، ځان پیاوړی او دځان په څیر کټ مت یوشان بله حجره جوړولای شي
Characteristic X- Ray)	ډاکسریز هغه وړانګې چې داتوم په قشرونو کې منځ ته راځي
Chemotherapy	کیمیاوي تیراپي
Chromosomes	کروموزومونه (رنګوړو): دحجرې په هسته کې د دي این ای DNA یو څو مالیکول تشکیلوي چې هلته دژوند ټول جنیتک مالومات خوندي شوي دي .
Clinical dosimetry	کلینیکي ډوزیمټري
Computer tomography (CT)	کمپیوټر ټوموګرافي دناوړو څو ډټا ډیټا دتشریح یوه کړنلاره ده چې درونتګن وړانګې څخه کار اخلي
Concentration	غلظت
Cosmic rays	کازمیکي وړانګې
Contamination	ککرتیا: په رادیواکتیو موادو بدن ، چاپیریال او یا یوه شي ککرتیا
Coulomb force	د چارج شوو ذرو تر منځ دفع کونکي او یا ځکونکي قوه
Curie	میرمن کیوري یوه فرانسوي فزیک پوهه وه
Curie = Ci	ډاکټیویټي پخوانی واحد کیوري نومیري. یو کیوري د اوه ډیرش بیلبارده تجزیې په یوه ثانیه کې او یا مساوي ده 37000000000 Bq
<b>D</b>	
Decay Shema	د اټوم هستې تجزیې شېما
Dehydration	د بدن څخه داوبو بایلل (ضایع)
Deka	لس
Democrit	ډیموکریټ یو یونانی فیلسوف اود لویکیپوس شاګرد چې داتوم تیوري یې نوره هم پراخه کړه
Depleted uranium	غریب شوی یورانیم: د یورانیم ایزوټوپونو یو مرکب دی چې په هغه کې د یورانیم دوه سوه پینځه ایزوټوپ برخه دطبیعی یورانیم په پرتله لږ څه شپېته په سل کې را کمه شوي وي.
Depression	ژورخفګان
Desamination	ډامینوګروپ NH <sub>3</sub> د لاسه ورکول
Deterministic effects	دوړانګو ټاکونکي ناوړه اغیزې: هغه وخت منځ ته راځي چې د انرژي ډوز قیمت د یوه ټاکلي لیمیت



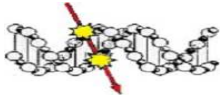
	څخه واورې لکه ډپوسټکي سوروالی
Deoxyribonucleic acid (DNA)	ډي اوکسي ريبنوکليک اسيد - ډي.اين.اي. يا ژونخور دحجرې په کروموزومو کې يو ډير مهم ماليکول دی چې دحجرې دژوند سرليک او جينېټيک ټول مالومات پکې خوندي دی. نوموړی ماليکول دحجرې دنده او جوړښت کنټرول کوي.
Dezi	يوپه لسمه (1/10)
Dicentric Mutation	دوه پلازميني موتیشن
Dose risk factor	د ډوز خطر ضريب
Dose	په طبابت کې د دواگانو واحد دی او اندازه يې په يوه گولۍ بنودل کيږي. په فزيک کې هغه کچه انرژي ده چې په بدن او يا نورو اورگا نيزمو کې جذب شوې وي.
Double helix	ډي.اين.اي. تاوشوی غبرگ مزي
<b>E</b>	
Effective dose (1G ray= Gy)	اغيزمن ډوز: مجموعه د حاصل ضرب بدن هريوه غړي معادل ډوز او دهمغه غړي د وزن فکتور
Effective half life = T <sub>eff</sub>	اغيزمن نيمايي وخت
Electromagnetic radiation	الکترو مقناطيسي وړانگي
Electron volt	الکترون ولټ: هغه انرژي ده چې د الکترون يوه ذره يې د يوولټ پوتنسيال توپير په تيريدلو سره تر لاسه کوي
Element	عنصر (ټوکی):
Elementary particles	بنسټيز بڅرکي
Embryo	نطفه يا زيروړی: دمور په رحم کې هغه جنين دي چې وروسته يو ماشوم ورڅخه لويږي
Energy dose (1Gray=Gy)	انرژي ډوز يا انرژي اندازه
Epidemiology	اپيډيميوالوژي: دطبي علومو هغه برخه ده چې په اولس کې دساري ناروغيو د خپریدلو او يا نه خپریدلو شميرنه او دهغوي دمخ نيولولارې، علتونه، خطرونه او په راتلونکي وخت کې ناوړه اغيزې تر څيرني لاندې نيسي
Epidemiological cancer register statistic	د سرطان اپيډيميوالوژي شميرني پر ليکه کول
Epidermis	د پوستکي پاسنی پټ
Epithel tissue	اپيټېل نسجونه



Equivalent dose (1Sievert = Sv)	معادل ډوز
Erythem	دورانگو دناوره اغيزي په پايله کې د پوستکي سوروالي
Excited state	هيچاني حالت
Excitation	داتوم تحريک کول: کله چې د فوټون وړانگې داتوم الکترونونه يوازې دومره انرژي انتقال کړي چې دنني مدار څخه باندني لوړپوړي مدار ته وځيږي.
External Radiation	بهرنی وړانگې
<b>F</b>	
Fission	فيزيون: ديوه درانده عنصر چاوديدنه لکه $^{235}\text{U}$ په دوه سپکواولرڅه يوبرابر عنصر ونولکه څنگه چې په هستوي بټي کې تر سره کيږي. په دې ترڅ کې دواړه سپکي ذرې په لوړه کچه حرکي انرژي لري اودوه تر دريونيوټرونونه او گاما وړانگې خپريږي
Force	قوه يا ځواک:
<b>G</b>	
Gamma rays	گاما وړانگې الکترومقناطيسي وړانگې دي چې ډاکسريزيا د روننگن وړانگوته ورته دي خوانرژي يې دنوموړو وړانگو په پرتله ډيره لوړه ده. کله چې د يوې راديواکتيف هستې څخه دبېتا او الفا وړانگې راووي نو هغه نوی هسته سمډلاسه بنسټيز اوترټولوتيب انرژي ليدل نه غوره کوي بلکه د هيچان په حالت کې پريوځي. ددې لپاره چې نوموړې هسته د اضافې انرژي څخه ځان خلاص کړي وي نو دگاما وړانگو په شکل يې خپروي.
Genes	دوراثت بيالوژيکي واحدې چې په کروموزومو پراته دي.
Genetic cell	جنسي حجرې
Giga	يو ميليارډ
Glioblastom	د مازغو سرطان يوډول ناروغي نوم دی
Gray (1Gy = 1Joule/1 Kilogramm)	گري: يوژول انرژي تقسيم په يو کيلو گرام کتله
Ground state	تیب لېول يا بنسټيز ترټول لږ انرژي ليدل
<b>H</b>	
Half life = $T_{1/2}$	فيزيکي نيمايي وخت يا د عمر موده هغه وخت ته ويل کيږي چې په نوموړې موده کې د يوه ټاکلي راديواکتيو عنصر د هستو شمير د لومړني وخت هستو شمير په پرتله نيمايي ته راولويږي.
Half-value layer = HVL	د نيمايي ارزښت پنډوالی د يوې مادې هغه پنډوالی ته وايي چې دورانگو شدت د هغې

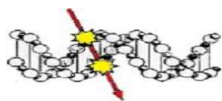


	د تیریدلو څخه وروسته د لومړني شدت په پرتله د جذب کولو انعکاس په پایله کې نیمایي ته را کم کړي.
Hekto	سل
Henri Becquerel	یو فرا نسوي فزیک پوه چې په ۱۸۹۶ م کال کې بی دیورانیم معدني ډبرې رادیواکتیویټي کشف کړه
Herz (Hz)	فریکونس یا د اهتزاز شمیرپه واحد ټا نیه کې
Hippokrates	یونانی درمل پوه چې لږ څه پینځه سوه کاله دمخه دیونان اتن په ښار کې ژوند کولو
Hypoxic cell	د لږ اکسیجن لرونکي حجری
<b>I</b>	
Immune System	د بدن دفاع سیستم
Impulse Mass Spectrometer	د یورانیم ایزوټوپونو د پیژندلو یوه نامتو دستگاه
Incident photon	رالویدونکی فوتون
Induction	رپارول یا دیوی ناروغی منځ ته راوستل
Ingestion	د خوراک او څښاک له لاری بدن ته ننوتل
Inhalation	تنفس کول
Interaction of ionizing radiation with matter	دمادي سره د ایونایز کونکو وړانگو غبرگون
International Atomic Energy Agency = IAEA	داتومي انرژي نړیوال سازمان
International Commission of Radiation Protection =ICRP	دایونایز کونکو وړانگو دخطر څخه دځان ساتني نړیوال کمیسیون
In vitro	هغه تجربی چی د ژوندی اورگانیزم څخه بهر په یوه لابراتوارکی تر سره کیږي
In vivo	ټول هراړخیزې تجربی چی په ژوندي اورگانیزم باندی او یاژونديو حجرو باندی تر سره کیږي
Ion	یو اتوم او یا مالیکول چې د الکترونوپه رانیولولو یا بایلو سره یې یوبریښنايز چارج پیدا کړی وي.
Ion dose (IC/kg)	دایونو دوز چې واحد یې یوکولومب پریوکیلوگرام
Ionization	ایونایزیشن: یوه فزیکي کرنلاره ده چې یو اتوم یا مالیکول یو بریښنايز چارج گټي او یایي بایلي
Ionization Chamber	د بریښنايز چارجونو اندازه کولو اله

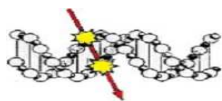


Ionizing radiation	ا یونایز کوونکی وړانگی: هغو وړانگو اویا هستوي بڅرکو ته ویل کیږي چې په یوه بیالوژیکي ماده کې دایونوجوره منځ ته راولي. د بیلگي ډول لکه د گاما وړانگی، بېتا وړانگی اونیوترونه
Isomers	دیوي هستي هیجاني حالت چې نسبت نوروته اوږد عمر لري
Isotopes	دیوه اټوم هغه نوکلید چې دپروتونو شمیر یې سره یوشان خوندیوترونو شمیر یې توپیر ولري
<b>J</b>	
Joule = J	د میخانیکي انرژي واحد
<b>K</b>	
Kathode	کتود: دیوه بریښنا یز سرکت دمنفي قطب برخه
Kelvin (K)	کلون: دتود وځی (حرارت) واحد
Kinetic energy = E <sub>k</sub>	حرکي انرژي (خوځېدونکي) انرژي
<b>L</b>	
Laser processes	د لیزر کرنلاره
Laser rays	د لیزر وړانگو
Lens	د سترگو کسي
Letal Dose = LD <sub>50</sub>	د وړانگو هغه اندازه چه پنځوس په سل کې وگړي وژني
Leukaemia	دویني سرطان
Leukippos	لویکیپوس یونانی فیلسوف چې لږڅه پینځه سوه کال دمیلاد نه دمخه یې داتوم نظریه راپیدا کړه
Light Water Reactor	دسپکو اوبو هستوي بټی
Linear Energy Transfer = LET	دانرژي سم سیخ یا خطی انتقال
Linear non threshold theory = LNT	سم سیخ لیمیت نه لرونکی تیوري په ډاگه کوی چې دورانگو خطر دانرژي دوز سره سم سیخ خطي تناسب لري. دا په دې مانا چې که وړانگی په ډیره ټیټه کچه هم وي بیا هم دروغتیا لپاره خطر لري اوله دې کبله کوم لاندنی برید نه شته چې بی خطر وگنل شي. نو ددې احتمال شته دی چې حتی یو فوتون هم دسرطان ناروغی راپاروی
Linear Particle accelerator	دبڅرکي خطی تعجیل کوونکي دستگاه
Linear Quadratic Theory	سم سیخ مربع تیوري
Lipid	وازه
Liver	ینه

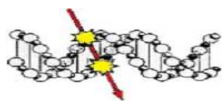




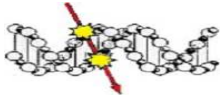
Logarithmus Naturalis = Ln	طبیعی لوگاریتم
Longitudinal plane	په اوږدو سطحه
<b>M</b>	
Macrophages	د بدن په غړو کې ځانگړو حجرو ته وایي چې د بښمنې حجرې او یا مایکروبوونه داېنزايمو په مرسته سره د منځه وړي
Magnetic moment	مقناطیسي مومېنټ
Malignant tumors	د نسجونو ناوړه پړسوب چې بې پولې او بې بنددیزه سترېږي او گاونډي غړی تر فشار لاندې راولي او هم د بدن نور وېرځو ته غوړیږي
Mamma	بڼځینه او یا نارینه تي
Mass Spectrometer	د کتلي شپکترومېټر
MBq	مېگا بېکارېل: یو ملیون بېکارېل
Mega	یو ملیون
Metastase	میتا ستاز: کله چې د سرطان نا روغي د بدن نور وېرځو ته هم و غوړیږي
Mikro	یو ملیونمه برخه (0,000001)
Milli	زرمه برخه
Milling/Refining	دیورانایوم اکساید اوږه کول
Mining	د یورانایوم در اېستلو کړنلاره
Mitosis	میتوزیس: د حجرو د بېرېښتی ویش
Mol (mol)	مول - د مادي اندازه کولو واحد. کله چې د یوه عنصر اټومي وزن په گرام سره وېښونو د مادي یو مول لاس ته راځي
Mother nuclid	مورنی هسته
MRT= Magnetic Resonance Tomography	ماگنېټیک ریزونانس توموگرافي
Mutation	موتیشن: د بدني او یا جنسي حجرو په ډي این اېي کې بیا لورژیکي او کیمیاوي بدلون ته وایي.
<b>N</b>	
Nano	یو په ملیاردمه برخه
Natural Logarithm	طبیعی لوگاریتم
Natural radiation sources	د طبیعي وړانگو منابع



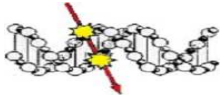
Natural radioactivity	طبیعی رادیواکتیویټي
Neutrino = $\nu_e$	نیوترینو: یونستیز هستوي بڅرکی دی چې بریننایزچارج نه لري اولیټونو Leptons ذرپه ډله کې شمیرل کیږي
Nuclear energy levels	داتوم هستی دانرژي لیول
Nuclear forces	هستوي قواوي، هستوي ځواکونه
Nuclear medicine	هستوي طب
Nuclear radiation	هستوي وړانگي
Nuclear Energy	هستوي انرژي : کله چې ډیورانیم ۲۳۵هسته په حرارتي نیوترونو بمبارد شي نو په نتیجه کې د یورانیم ۲۳۵ هسته په څو برخو جلا کیږي او په پایله کې په منځني ډول د دوو نه تر دریو پورې نیوترونه ازادیږي او ۲۰۰میگا الکترون ولته انرژي په لاس راځي
Nuclear Reactor	هستوي بټی: دبریننا د تولید په موخه یوه هستوي دستگه ده چې هلته تر کنترول لاندې یو چاودیونکی ځنځیري هستوي تعامل صورت نیسي اوپخپله پایښت مومي.
Nuclear reaction	هستوي تعامل: کله چې یوه لور انرژي ذره لکه پروتون، نیوترون، پروتون او نور په یوه نښه (Target) لکه داتوم یوه هسته ولگیږي اوپه پایله کې دغه هسته وچوي اونورې ذرې، گاما وړانگي، الکترومقناطیسي وړانگي اورادیونوکلید مینځ ته راشي
Nucleid	نوکلید: هغه اتم چې په ځانگړي ډول داتوم نمبر، اتم کتلي او انرژي لیول سره ښودل شوی وی
Nucleus	هسته یا منځي
<b>O</b>	
Orbits	مدارونه یا پیرونه
Organ Dose	دغړي دوز
<b>P</b>	
Pair Production	د جوړه بڅرکو پیدایښت
Particles radiation	د ذرو یا بڅرکو وړانگي
Pb= Plumbum	یو فلز دی چې سرپ ورته وايي
Pellets	توتی یا مردکي
Photon	فوتون : د یوناني ژبې کلمه ده چې مانا یې رڼا ده . فوتون دنورانرژي ترټولوکوچنی ذره تشکیلوي
Photon radiation	د فوتون وړانگي
Physical effects	فزیکی اغیزي



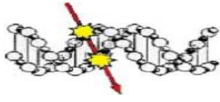
Pico	لس په طاقت د منفي دوولس
Positron	پوزیټرون: یوه ستوي بخرکی دی چې کتله یې د الکترون سره برابره خومثبت بریښنايز چارج لري
Positron Emmission Tomography = PET	پوزیټرون ایمیزيون توموگراف : دهستوي طب یوه فزیکي کرنلاره ده چې د سرطان ناروغیوپه پیژندنه کې کارول کیږي. دنوموړې موخي لپاره ناروغ ته یو رادیواکتیوايزونوپ لکه کاربن یوولس، نایتروجن دیارلس، اکسیجن پینخلس اوفلور اتلس نوکلید په رگونوکې ور پیچکاري کیږي. نوموړي نوکلید په هغو نسجونو کې چې د سرطان په ناروغي ، انتاني ناروغي اخته وي او یا التهاب ولري دنورویه پر تله ډیر جذب کیږي. څرنگه چې نوموړي ایزوتوپونه د پوزیټرون ذرې خپروي او د بدن څخه بهرته را وتلای شي نودیوه دیدیکتور په مرسته سره اندازه کیدلای شي.
Proton	پروتون یوه داتوم هستي یو ه بنسټیزه ذره ده چې مثبت بریښنايز چارج لري او کتله یې مساوي ده $1,673 \times 10^{-27}$ kg
probability	احتمال اوددی چانس چې یوه تا کلی پېشه کیدای شي چې منځ ته راشي
Profelax	پروفېلاکس: ټولې هغه کرنلاري لکه واکسین، دوايي خورل، ځانگړی خوراک اونورې لارې چارې چې دیوې ناروغي دمخ نیوي په موخه پخوا پیل کیږی
Prostata	پروستا تا غده
<b>Q</b>	
Quality Factor = $Q_R$	کوالتي فکتور یا دورانگو دوزن فکتور: دتوپیر لرونکو وړانگو بیالوژیکي اغیزې په پام کې نیسي د بېلگه په ډول که یوه ناروغ ته د گاما وړانگو په ځای الفا وړانگې ورکړشي نودمعادل دوز په مرسته یې د خطرکچه اټکل کولای شو
Quant	کوانت: دالکترو مقناطیسي وړانگود انرژي تر ټولو کوچنی اندازه ده چې دخپریدلور تیا لري اوانرژي یې مساوي ده له حاصل ضرب فریکوینسي اودپلانک ثابت عدد. د بېلگه په ډول لکه دنورکوانت (فوتون کوانت)، د گاما کوانت، اکسریزکوانت (روننگن کوانت)
<b>R</b>	
Radiation Attenuation law	په ماده کې دورانگود کمزورتیا قانون
Radiation Measurement	دورانگو اندازه کول
Radiation Physics Terminology	درادیوفزیک نومونپوهنه



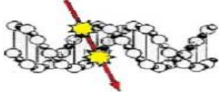
Radiation Protection	دورانگو نه ساتنه
Radiation sickness syndrome	دورانگو دناروغی سپندروم
Radio sensitive cell	دورانگو په مقابل کې حساسیت لرونکي حجرې
Radioactive decay	رادیواکتیف تجزیه
Radiobiology	دورانگو بیالوژي
Relative biological effectiveness = RBE	نسبي بیالوژیکي اغیزمن ضریب : په نسجونو کې دکوبا لټ شپېته رادیواکتیو عنصر د مقایسه کونکو وړانگو یا د ستاندارد (Standard) وړانگو اودڅیرونکو وړانگو انرژي اندازې د حاصل تقسیم سره مساوي دی
Radiocarbon Methode	درادیو کاربن طریقه
Radiochemistry	رادیوکیمیا
Radiological weapons	رادیولوژیکي اویا د یورانیم وسلې
Radiolyse	داوبودتجزیې کرنلاره
Radiophysics	دورانگو فزیک
Radiotherapy	دورانگو په واسطه درملنه
Radiation Range	د وړانگو دخپریدلواتن
Range in water	په اوبو کې دخپربندني واټن
Reciprocal value	معکوس قیمت
Recombination	بیرته یو ځای کیدل
References	اخځونه
Regeneration	بیرته پوره کیدل، بیرته جوړیدل
Retina	د سترګې تر څنډ پوستکي
Röntgen	رونټګن: یو جرمنی فزیک پوه وه چې په ۱۸۹۵ م کال کې یې د اکسریز وړانګې کشف کړې
Röntgen unit =R	درونټګن واحد: یو رونټګن په یو کیلو ګرام وچه هوا کې دایونایز کونکو وړانګو په واسطه پیداشوي بریښنايز چارجونه دي چې قیمت یې لږ څه دوه نیم په لس زرمه برخه د کولومب ده ( $1R = 2,58 \times 10^{-4}$ )
<b>S</b>	
Sagittal plane	د بدن په اوږدو سطحه
Screen	پرده
Sensitive	ډیره حساسه



Shell	قشر ، مدار ، کرشي،
Sievert	سيورت: د معادل ډوزواحد سيورت دی اودتوپيرلرونکو وړانگو زيان په پام کې نيسي. نوموړی واحد په بدن کې د جذب شوي انرژي ډوز او د کواليتي فکتور د حاصل ضرب څخه تر لاسه کيږي
Single strand break	د يوه مزي يا هېلکس پرې کيدل
Somatic cell	د بدن حجري پرته له جنسي حجري
Somatic Mutation	د بدن حجرو موتیشن
Spectrum	شپيکترم يا طيف او يا وړانگویش: دورانگوتولي څپې د بر سر نه تر ښکته سره پورې پکې وي. د بېلگه په ډول لکه د کازميکي وړانگي څخه تر راديوي څپې پورې
Spectroscopy	شپيکتروسکوپي: د فزيکي او کيميا وي کرنلارو په مرسته سره دمادي ديوي نموني مالیکولي جوړښت، دورانگوطيف تحليل اوترکيب رابرسيره کوي
Spontaneous cancer	د سرطان هغه ناروغيو ته وايي چې بي له کوم څرگند علت په طبيعي ډول يوه ناڅاپه او پخپله پيدا کيږي.
Staging systems	د سرطان ناروغی د ستروالي اود بدن نورو برخو ته د غورډلو درجي سيستم په گوته کوي
Stimulate	هيجان
Stochastic effects	ستو خاستيک اغيزی: د وړانگو تصادفي زيان ته ويل کيږی چې د پيښيدلو احتمال يې دورانگودوز سره سم سيخ پورته ځي اود وړانگوکوم ټاکلی ټيټ ليميت نه لري. دورانگو نوموړی زيان په کالونو وروسته منځ ته راځي. د بېلگه په ډول لکه د سرطان ناروغی.
Surgery	عمليات
System International de Units = SI	دواحدونو نړيوال سيستم
<b>T</b>	
T cell leukaemia	د وينې تي حجري سرطان
Target	نښه
Tenth-value layer = TVL	لسم ارزښت پندوالی : ديوي مادي هغه پندوالی دی چې دلويدونکو وړانگوشدت لسمه برخه ورڅخه تيریږي
Terrestrial radiation	دځمکي لاندې وړانگي
Therapy	درملنه يا علاج
Thyroid Cancer	د تايرايډ سرطان ناروغی
TNT (Trinitrotoluene)	تي اين تي : د کيمياوي او يا هستوي انرژي هغه کچه رابني چې په يوه چاودنه کې د تودوخې په شکل منځ ته راځي. د بېلگه په ډول



	یو کیلو گرام تي این ټي د لږ څه څلورنیم ملیونوژول میخانیکي انرژي سره سمون لري
Trisomie 21	تریزومي یوویشت: دیوي جنسي حجري موتیشن یوډول دی چې اولادونه یې د بدن په ټولو حجرو کې یوویشتم کروموزوم دیوي جوړي په ځای دري واره پیدا کيږي.
Tumor	تومور: د بدن نسجونوهر اړخیزپرسوب اود حجم غټوالي ته ویل کيږي. لکه التهاب او د سرطان نسجونوې کنټروله ویشتوب
Tumorsuppressorprotein	په بدن کې یولرپروتین شته دي چې د سرطان ناروغی دمنځ ته راتلومخ نیوي کوي. د بېلگه په ډول لکه P53 پروتین چې په اولسم کروموزوم کې دیوه جین په مرسته جوړیږي.
<b>U</b>	
Uranium enrichment	د یورانیم دغني یا بډای کولو کړنلاره
Uranium mining and production	د یورانیم د لاس ته راوستلو او تولید تکنالوژي
Urine	میتيازی
Uterus carcinom	درحم سرطان (زیلانځي سرطان)
<b>V</b>	
Vectors	وېکتورونه
Virus	واپرس
Visible light	د لیدلو وړ وړانگي
<b>W</b>	
Watt	واټ: دقدرت واحد دی. یواټ مساوي دي یوولټ ضرب امپیر.
World Health Organization = WHO	دنړیوال روغتیا سازمان
<b>X</b>	
X – Bremsstrahlen	د اکس برېمز وړانگي
X-ray tube	د اکسریز دستگاه
X-rays	اکسریز یا رونتگن وړانگي الکترومقناطیسي وړانگي دي چې دنور وړانگو څخه یې انرژي لوړه ده. نوموړي وړانگي په طبابت کې دناروغیو د پیژندلو او درملني په موخه ورڅخه گټه اخیستل کيږي.
<b>Z</b>	
Zygote	زایگوت : نطفه یا زیروړی:



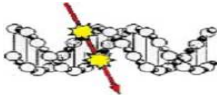
**Subject index**  
**داصطلاحاتوليست**

<b>الف</b>	
اتوم، ۱۱، ۱۷،	الفا ذري انرژي، ۵۲
اتوم بم، ۶، ۱۷،	الکترو مقناطيسي ويرانگي، ۵۳
اتوم هسته، ۶، ۱۹، ۱۸،	انتي نيوترينو، ۵۹
اتوم تحريک، ۲۳، ۳۷۲،	الفا تجزيه، ۶۱
اتوم قانون، ۹، ۱۶۷،	اکسريز عکس، ۷۴
اتوم کتله، ۱۱،	ارتجاعي ضربه، ۸۳،
اتوم کتلي واحد، ۷، ۱۲،	ايون دوز، ۹۵، ۹۶، ۹۸، ۱۰۰،
اتوم مطلق کتله، ۱۴، ۱۳،	ايوناييزيشن چمبر، ۹۸، ۵۲،
اتوم موډل، ۱۷، ۱۸،	اکسريز آلہ، ۹۹،
اتوم نسبي کتله، ۱۲، ۱۴،	انرژي دوز، ۱۰۰، ۱۰۹، ۱۱۶، ۱۹۲،
اتوم نمبر، ۲۸، ۶۱،	اغيزمن معادل دوز، ۱۱۸، ۱۱۹، ۱۲۸،
اتومي انرژي، ۶، ۱۶۷، ۲۴۱،	انرژي دوز قدرت، ۱۰۵،
اتومي بتي، ۲۵۲، ۱۶۷،	انرژي خطييز انتقال، ۱۲۱، ۱۲۲،
امپير متر، ۵، ۹۹، ۳۸۱،	انتشار فاصله، ۱۲۵،
اتومي وزن، ۱۲،	اوبو تجزيه، ۱۳۲،
اتومي وسلي، ۲۷۰، ۳۴۸،	آزاد راديکال، ۱۳۵،
اغيزمن دوز، ۱۱۹، ۱۵۴،	اوبه زن الکترون، ۱۳۰،
الفا تجزيه، ۳۶۷، ۶۱، ۷۷، ۶۰،	اپيتيل نسجونه، ۱۳۹،
الفا ذره، ۶۱، ۶۳، ۷۰،	اپوپتوزيس، ۱۴۳، ۱۴۲،
الکترو مقناطيسي ويرانگي، ۵۴، ۵۷،	اونکوجين، ۱۵۲،
اتوم شعاع، ۸،	اتومي انرژي قانون، ۱۶۷،
الکترون، ۷۰، ۱۸، ۷۴،	ايزوتوپ، ۱۷۶،
الکترون ولت، ۷۱، ۷۳، ۷۷،	ايروزول، ۱۸۰،
اتوم مدار، ۲۱،	اينشتاين، ۱۷۴،
اووگادرو عدد، ۱۲، ۳۲، ۱۳،	ايرونييم، ۲۰۴، ۲۰۸،
ايزوتوپ، ۳۶، ۳۹، ۴۳، ۵۸، ۷،	اورگانوگنپزيس، ۲۲۱،
ايزوتون، ۷،	الارا پرنسيپ، ۲۴۵،
ايزوبار، ۷،	ايبی ڊيمپولوجي، ۳۵۱، ۲۴۱،

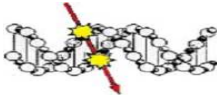


ايڪسپونينسيال تابع، ۱۴	اڀي ڊيمولوجي شمير نه، ۳۵۱
ايڪسپوز، ۲۱، ۱۸۵	اتوم جورنٽ، ۱۷
ايونائيزيشن، ۵۲، ۱۵	اتوم ڪلمه، ۱۷
اتومي انرژي سازمان، ۱۷۷، ۲۶۱	ايونائيزيشن انرژي، ۵۲
اڪٽيوٽي واحد، ۳۱	اتوم او قرآن، ۱۷
اويلر عدد، ۳۴	اريسٽوٽيل، ۱۸
اڪسپونينسيال تابع، ۳۵	اتوم موڊل نيلز بور، ۱۸، ۱۹
اغيز من نيمايي وخت، ۴۵	الڪٽروسٽاٽيڪ قوه، ۱۹
الفا ورائگي ڪتله، ۵۱	انرژي طيف، ۲۱
<b>ب</b>	
بلاستوگينيزيس، ۲۲۱	بنسٽيز واحد، ۱
بحراني ڪتله، ۱۶۵	بيٽا انرژي، ۶۹، ۱۲۹، ۲۴۴
بدن اناتومي محورونه، ۳۴۳	بور اتوم موڊل، ۱۸، ۱۹
براگ ڪلپمن قانون، ۱۲۶	براگ ڪلپمن قانون، ۱۲۶
بريڊر هستوي بٽي، ۱۵۸	بيوپسي، ۱۹۵
برهمز ورائگي، ۷۱، ۷۴	بيو ڪيميائو تعامل، ۱۹۵
بهرني ورائگي، ۱۸۰	بيالوژيڪي اغيزي، ۳۴۹، ۱۱۴، ۳۴۶
بيا لوژيڪي ڊوزيمٽري، ۲۸۵، ۲۸۴	بايسٽنڊر اغيزه، ۳۴۹
بخرڪو ورائگي، ۵۳	بيالوژيڪي بدلون، ۳۶۲
بيالوژيڪي نيمايي وخت، ۴۵	بيومالڪيول، ۳۶۲
بيٽا تجزيه، ۶۴، ۶۵	بيالوژي، ۹
بيٽا ورائگي، ۷۶، ۳۶۰، ۵۱	بيالوژيڪي نمونه، ۳۲
بيڪاريل، ۲۴۰، ۲۶	بيالوژيڪي غيرگون، ۱۳۱
بينينگن پيرسوب، ۳۲۲	بيٽا ذره، ۸۲، ۵۲
بيٽا مثبت تجزيه، ۶۵	بيٽا ورائگو انرژي، ۱۱
<b>پ</b>	
پلوتونيم، ۲۸	پروٽون، ۲۵، ۲۷، ۳۰، ۵۹
پلازما، ۲۸۷	پار اسپلزيوس، ۹۵
پلازما ڪتلي شپڪٽروسڪوپي، ۲۸۶	پلانڪ ٿا بٽه، ۲۱، ۵۶
پلانڪ ٿا بٽه، ۵۶	پروٽون ڪتله، ۸، ۵
پلوتونيم، ۱۵۷، ۱۵۸	پي ميزون، ۵۳
پلور اڊيو اڪٽيو سلسله، ۲۸	پي پي ايم، ۲۸۹
پوزيٽرون، ۳۰، ۸۱، ۳۷۸، ۶۵	پي ميزون، ۳۰
پولي مبرازي انزايم، ۲۲۰	پينسلبلينڊي، ۱۲۷
<b>ت</b>	
تاير ايد، ۱۵۳، ۳۳۸	تجزئي ثابت، ۳۸

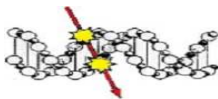




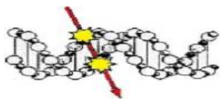
تجزیې ثابت، ۳۸	تخنېسیم نیمایي وخت، ۳۸
تخنېسیم، ۳۷	ترا نسېسیون ۹۲،
ترا نسېسیون ۹۲،	تریزومي، ۲۱۱،
تریزومي، ۲۱۱،	توریم رادیو اکتیو سلسله، ۲۸،
توریم رادیو اکتیو سلسله، ۲۸،	تومور، ۱۴۷،
تومور، ۱۴۷،	تومور سپرېسر جین، ۱۵۰، ۱۵۲،
تومور سپرېسر جین، ۱۵۰، ۱۵۲،	تومور مارکر، ۳۳۷،
تومور مارکر، ۳۳۷،	تړون انرژي، ۶۸، ۷۸، ۷۵،
تړون انرژي، ۶۸، ۷۸، ۷۵،	تومور مخه نیوونونکی جین، ۱۴۸،
<b>ب</b>	
تي این ایم سیستم، ۳۳۵	تیته کچه وړانګې، ۳۴۶، ۳۴۸،
تیته کچه اغیزمن ډوز، ۲۵۶،	تیته لیول، ۳۷۳،
تی ان تي، ۳۸۰، ۲۲۸، ۱۷۸،	تیته لمبېت، ۳۸۰،
تي این ایم سیستم، ۳۳۵،	تي حجرې سرطان، ۳۸۰،
تي ان تي هستوي انرژي، ۶،	تي ان تي معادل حرارتي انرژي، ۵،
تیته مدار، ۱۹،	دتیته فریکونس برخه، ۵۷،
<b>ج</b>	
جوره ډرو پیدایښت، ۸۰، ۷۸، ۱۳۰،	جوره ایونونه، ۷۲،
جنېتیک موتیشن، ۲۰۹،	جوره مثبت ایونواو الکترونو، ۹۶،
جین تیرایي، ۳۳۸،	جوره چارجونو، ۹۹،
جنسي حجرې، ۱۳۹،	جین، ۲۰۵، ۲۱۵، ۲۵۱،
جینېتیک وروستی اغیزې، ۲۳۳،	جین حجرې، ۳۳۱،
جین نمبردری پنخوس، ۱۴۸،	جول، ۱۰۱،
<b>ح</b>	
حجره (ژونکه)، ۱۳۷،	حجرې کثافت، ۱۲۳،
حجرې چپک پوینت، ۱۴۰،	حجرې حجم، ۱۲۳،
حجرې گرزیدونکی پړاونه، ۱۴۰،	حجرې رادیولایزیشن، ۱۳۲،
دحجرې ډي این ای DNA، ۱۳۵،	حجرې جوړښت، ۱۳۷،
<b>خ</b>	
خطي طیف، ۲۸۲، ۳۷۹،	خنثي لیول، ۱۳۲،
خطي تعحیل کوونکی، ۷۱،	خپلواک رادیکال، ۱۳۲،
خطر اټکل، ۱۰۹،	خنثي مالیکول، ۱۳۶،
خطر احتمال، ۱۱۸،	خطیز شپکترم، ۲۸۲،
<b>د</b>	
دویترون، ۱۵،	دید کمښت، ۱۶۸،
درندي اوبه، ۱۵،	دوه مرکز ه موتیشن، ۲۱۰،



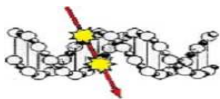
دلتا الکترون، ۸۳،	دیدیکتور، ۲۰۴، ۲۸۳،
دبل انرژي دوز، ۲۱۳،	ډي اين اي. غبرگ نارونوپري کيدل، ۲۱۶،
دبل سترانگ، ۲۱۶، ۲۱۷،	ډي اين اي کريک واټسن موډل، ۱۵۲،
دبل هيلیکس، ۲۱۶، ۲۱۷،	ډي. اين. اي. هيلیکس، ۱۳۸، ۱۳۸،
دوز ضريب، ۱۷۴،	ډي اوکسي ريبنونوکليک اسيد، ۱۳۸، ۱،
دوز، ۹۵،	ډي اين اي، ۱، ۱۴۰، ۱۳۸،
دوز خطر ضريب، ۲۷۳،	دوزيمتري، ۹۵،
دبل وخت، ۳۲۹،	دبل حجم، ۳۲۹،
<b>ر</b>	
رادون، ۲۰۱، ۲۵۲، ۲۵۷،	راديو اکتيف، ۲۶، ۳۷، ۵۱،
راديو اکتیویتي، ۲۶، ۳۲، ۲۹،	راديو اکتیو سلسلي، ۲۸،
رادیم، ۲۷،	راديو تيرابي، ۳۳۸،
راديو اکتیو قانون، ۳۴،	راديو لوژيکي وسلې، ۱۶۷،
راديو اکتیو تجزيه، ۲۹،	راديوم، ۱۸۴،
راديو ايزوتوپ	روننگن وړانگي، ۷۱، ۷۲، ۷۳، ۲۴۸،
<b>س</b>	
سرطان ناروغی، ۱۸۶، ۲۰۵، ۲۱۷، ۲۴۰،	سيمولاسيون ټکنالوژي، ۳۴۰،
سپکو اوبو بتي، ۱۶۰،	سيورت، ۱۱۵، ۱۱۸، ۱۲۰، ۱۲۹،
سپکي اوبه، ۱۵،	ستم ججري، ۱۳۹،
سرطان ناروغی جين، ۲۵۵، ۲۵۷، ۳۱۶،	سيکلوترون، ۸۱، ۱۶،
سرطان ناروغی رومي شکمني نښي، ۳۴۲،	سوپر نووا، ۱۵۵، ۱۵۶،
سره کروييات، ۱۳۹،	سوماتيک حجرې، ۱۳۹،
سم سيخ ايونايזکونکي وړانگي، ۵۳،	سوماتيک موتیشن، ۲۰۹،
سم سيخ ليميت نه لرونکی تيوري، ۲۶۲، ۲۷۱،	سم سيخ مربع تيوري، ۲۶۳،
<b>ط</b>	
طبيعي راديو اکتیویتي، ۲۶،	طبيعي سرچيني، ۳۶۴،
طبيعي لوگارېتم، ۳۴،	طبيعي راديو اکتیو مواد، ۲۸،
طبيعي يورانيم، ۱۵۵، ۱۵۶،	طبيعي راديو اکتیو عنصر، ۲۵۳،
طبيعي وړانگي، ۲۵۱،	طبيعي راديو اکتیو سلسله، ۲۸،
<b>غ</b>	
غريب شوي يورانيم، ۱۶۲، ۱۶۵، ۱۷۱، ۱۷۰،	غري دوز، ۱۱۷، ۱۱۶،
<b>ف</b>	
فوتو اغيزه، ۷۸، ۱۳۰،	فوتون انرژي، ۵۶،
راديو اکتیو باران (فال اوبت)، ۲۲۹،	فوتون وړانگي، ۵۳،
فزيکي نيمايي وخت	فوزيون، ۱۸۴،



فزیکی نیمایی وخت، ۳۴	فیلا دلفیا کروموزوم، ۱۵۰
فلوریسینس تگلاره، ۲۸۵	فیتوگېنېزیس، ۲۲۱
فوتون، ۱۹، ۲۱	فوتون متمدی طیف، ۲۲
<b>ک</b>	
کولومب قوه، ۳۰	کروموزوم، ۱۳۸
کازمېکي وړانگي، ۲۵۱	کارسینوژنیک، ۱۷۰
کتلی نمبر، ۱۱، ۱۹، ۶۱	ککړتیا وړانگي، ۱۹۰
کوانت، ۶۶، ۲۸۲، ۳۷۸	ککړتیا، ۱۹۹
کیوری، ۳، ۳۱	کاتارکت ناروغي، ۲۰۷
کیلویکاریل، ۳۱	کازمیکي وړانگي، ۲۵۱
کازمېکي وړانگي، ۴۳	کولېکتیوډوز، ۲۷۲
کلود چمبر، ۵۲	کتلی شپېکتر و متر، ۲۸۸
خپریدلوواتن، ۵۹	کانسر، ۳۰۱
دورانگو کمزورتیا فانون، ۸۳	کمپیوتر توموگرافي، ۳۰۱
کمزورتیا فکتور، ۸۵، ۸۷	کیمیایي تیراپي، ۳۳۸
کمزورتیا خطي ضریب، ۸۵، ۸۸	کوالیتی فکتور، ۱۱۵
کتلی کمزورتیا ضریب، ۸۷، ۸۹، ۸۸	کتلی دروونکی قدرت، ۱۲۵
کمپتون اغیزه، ۷۹، ۱۳۰	کیمیایي ډوزیمتری، ۱۳۶
کوبالټ شپېته، ۳۷۹، ۲۹۲، ۱۲۸	کلونوژنیک مرینه، ۱۴۳
<b>ک</b>	
گاما شپېکتر و مېتری، ۱۶۷	گراف، ۸۹
گری، ۱۰۲، ۱۰۳، ۱۱۰	گری تقسیم په وخت، ۹۰
گلف سیندروم، ۱۷۰، ۱۸۳	گرام پرسانتی متر مربع، ۹۳
<b>ل</b>	
لسم ارزښت پندوالی، ۹۲، ۹۱	لور فشار اوبوتی، ۱۶۰
لارمور فریکونسي، ۳۰۹	لوري کچي اغیزمن ډوز، ۲۵۶
لومفوسیت، ۲۱۲	لیتال ډوز، ۱۲۸
<b>م</b>	
مدار، ۱۸، ۱۹، ۲۱	متمدی طیف، ۲۱، ۴۸، ۵۴
مېگا بیکاریل، ۱۰۹	مخصوصه ایونایزیشن، ۱۲۵، ۱۲۴
ماری کیوری، ۲۷	مخصوصه رادیواکتیویټي، ۳۲، ۱۷۴
مالیگن پرسوب، ۳۲۲	مشخصه طیف، ۲۲
مایکروڅپي، ۵۳، ۵۲، ۹۴	معادل انرژي ډوز، ۱۲۹، ۲۰۰
مایوزیس، ۱۳۹	مقناطیسي ریزونانس توموگرافي، ۳۰۴
مایوزیس، ۲۰۹، ۱۳۹	ملي سیورت، ۱۲۸، ۱۱۷، ۱۰۷
ملي کیوری، ۲۵۸، ۴۱	مولار کتلی وزن، ۳۸



مخنی وخت، ۴۰	مودراتور، ۱۵
مولتیپل میولوما، ۳۳۷	میرمن کیوری، ۱۸۵، ۳۷۵، ۳۷۲
موتوجینیک، ۱۷۰	میتاستاز، ۳۲۲
مونیشن، ۱۳، ۱۱۴، ۱۵۳، ۱۹۵، ۲۲	میتولیشن، ۱۹۶،
مول، ۱۲، ۱۴، ۳۲	متمادی طیف، ۲۲،
ملی سیورت، ۱۰۵، ۱۱۰، ۱۸۶	ملی گری، ۱۱۵،
<b>ن</b>	
نوکلید، ۱۷۶، ۲۷	نیپتونیم، ۱۵۸،
نسبی بیالوژی یکی اغیز منتیا، ۱۲۷،	نیکروزیس، ۱۴۲،
نسجونو وزن فکتور، ۱۱۸، ۱۲۱، ۱۲۰،	نیمایی عمر، ۲۸،
نسجونو خراب ډوله پړسوب، ۳۲۱	نیمایی پنډوالی، ۸۹،
نطفه، ۲۲۱	نه سم سیخ ایونایز کونکی وړانگی، ۵۳
ننه وړانگی، ۱۹۰،	نور سرعت، ۵۵،
نه ایونایز کونکی وړانگی، ۵۳	نوکلید چارت، ۷۵، ۷۶، ۳۶۲،
<b>ه</b>	
هارمون تیراپی، ۳۳۸	هستوی خنخیری تعامل، ۱۶۵،
هایدروسفالوس، ۲۲۳	هستوی ټی سونگ مواد، ۱۶۵،
هایدروجن پر اکساید، ۱۴۸،	هستوی طب، ۲۵۳،
هسته، ۱۳۷، ۱۳۸، ۱۵۷، ۱۸۶،	هستوی قوه، ۳۰،
هستوی از مونی، ۲۳۰، ۲۳۱،	هستوی وړانگی، ۵۸،
هستوی انرژي، ۱۶۶،	هستوی ټی، ۱۵۹،
هستی ریزونانس، ۳۱۰،	هستوی چاودنه، ۶۳، ۶۸، ۱۶۶،
هورمیزیس مودل، ۲۶۳،	هیرسپیتین، ۲۹۹،
هوکو سرطان، ۱۸۵،	هپنری بیکاریل، ۱۸۵،
<b>و</b>	
وړانگی، ۱۵، ۱۸، ۲۴، ۲۸، ۵۱،	وړانگو درملنه، ۳۳۹، ۳۴۱،
وینی سرطان، ۱۵۰، ۱۹۴،	وړانگو ستو خاستیک اغیزی، ۲۰۵، ۲۰۶، ۲۰۷، ۲۴۰،
وړانگو اغیزی، ۱۳۰،	وړانگو فزیکي اغیزی، ۱۳۰، ۱۴۸،
وړانگو اندازه کول، ۱۳۰،	وړانگو کلنی ډوز، ۲۴۵، ۲۴۷، ۲۷۳،
وړانگو انرژي، ۱۲۷، ۱۲۸، ۱۳۰،	وړانگو کوالیټي فکتور، ۱۹۹،
وړانگو بایستیندر اغیزه، ۲۶۵، ۳۵۰،	وړانگو ناروغی زیندروم، ۲۳۸، ۲۳۴، ۲۳۶، ۲۲۶،
وړانگو بیالوژی	وړانگو ناروغی زیندروم، ۲۳۳، ۲۳۴، ۲۳۸،
وړانگو خطر نه ژغورنه، ۲۴۲، ۲۴۶،	وړانگو ناوړه اغیزی، ۲۶۶، ۲۶۴، ۲۶۲، ۲۶۰، ۲۵۵،
وړانگو خطر، ۲۰۳، ۲۵۶، ۲۶۲،	وړانگو نه ساتنه، ۲۴۶، ۲۴۲، ۲۴۰،
وړانگو دخطر مطلق مودل، ۲۶۸، ۲۶۹،	وړانگو نه سم سیخ اغیزی، ۱۴۷، ۱۴۶،
وړانگو وزن فکتور، ۱۱۸، ۲۴۴،	وړانگو اندازه کولو تگلاری، ۲۸۳، ۲۸۴، ۲۸۶، ۲۹۸،



ورانگو دوز او دواتن مربع قا نون، ۱۰۹،	ورانگو انرژي دوز، ۲۶۲، ۲۵۳، ۲۱۶، ۲۰۴،
ورانگو بیلورژيکي اغيزي، ۱۴۸، ۱۳۲،	ورانگو زهرجنی اغيزي، ۱۸۵،
ورانگو بیلورژي، ۱۲۶، ۱۲۶،	ورانگو ژوررانی، ۲۱۰،
ورانگو تصادفي اغيزه، ۲۷۴، ۱۵۴،	ورانگو سرچيني، ۲۵۱،
ورانگو تیراتوگين اغيزي، ۲۲۲،	ورانگو سم سيخ اغيزي، ۱۴۷، ۱۴۵، ۱۴۶،
ورانگو د خطر نسبي مودل، ۲۶۹، ۲۶۸،	ورانگو سوماتیک ورانی، ۲۱۰،
ورانگو دخپروني واتن، ۱۲۶،	ورانگو فزيک
ورانگو کمزورتيا قا نون، ۲۴۴، ۸۴،	ورانگو کمزورتيا قا نون، ۲۴۴، ۸۴،
ورانگو کيمياوي اغيزي، ۱۴۸، ۱۳۲،	ورانگو کيمياوي اغيزي، ۱۴۸، ۱۳۲،
ورانگو لور ليميت، ۱۸۹، ۱۸۷،	ورانگو دوز خطر ضريب، ۳۵۰، ۲۷۸، ۲۷۷، ۲۷۶،
ورانگو موتیشن اغيزي، ۲۶۲،	ويني دفاع سيستم، ۱۹۴،
ورانگو تاکونکي اغيزي، ۲۱۱، ۲۰۸، ۲۰۷،	ورانگو خخه دخان ساتني سيمي، ۲۴۹،
<b>ي</b>	
يورانيوم اکساید، ۱۶۰، ۱۵۸،	يورانيوم نفوز کر نلاره، ۱۶۱،
يورانيوم دوه سوه اته ديرش، ۱۵۸، ۱۵۶،	يورانيوم وسلې، ۱۶۷،
يورانيوم دوه سوه پينخه ديرش، ۱۵۶، ۱۵۸،	يورانيوم، ۱۵۹،
يورانيوم سلسله، ۲۸،	يورانيوم اوږه کول، ۱۶۰،
يورانيوم استخراج، ۱۵۹،	يورانيوم بډای کول، ۱۶۱، ۱۵۹،
يورانيوم تجزيه، ۱۷۴،	يورانيوم هيکسا فلورايد، ۱۶۰،
يورانيوم زيرمي،	يورانيوم سپنتریفوگ کر نلاره، ۱۶۳،
يورانيوم سرگولی، ۱۷۷،	يورانيوم معدني ډبره، ۱۶۰، ۱۵۹،
<b>پای</b>	

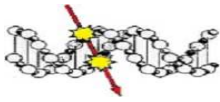


## ملونه Appendices

### دراديو ايزوتوپو جدول (Radioisotops Table) ☠

په ۴۴- جدول کې د مهمو راديو نوکلید (Radionuclides) فزیکي خواص راټول شوي دي چې هر یو یې په لاندې ډول تشریح کيږي.

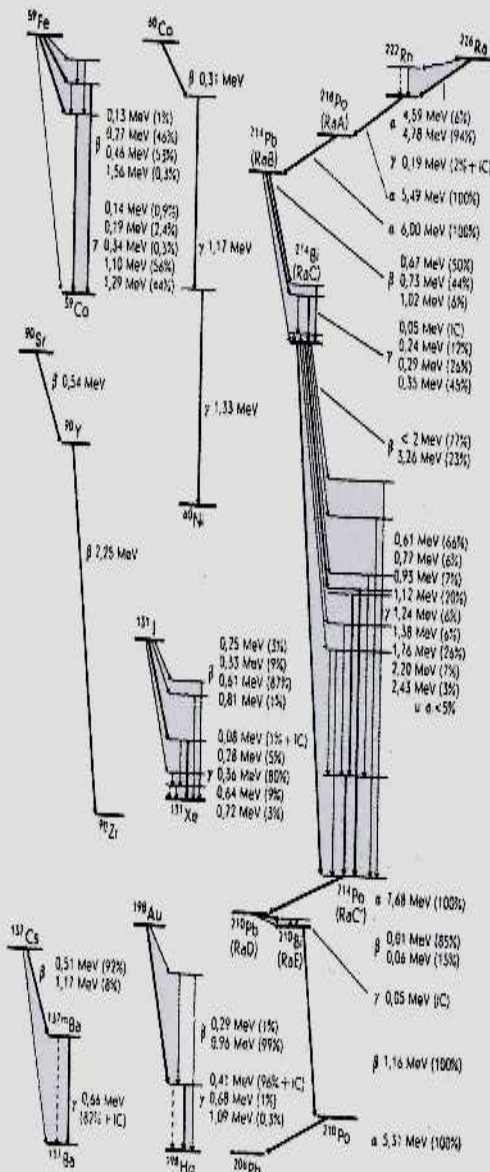
- ★ دکتلي تورلیکل شوی شمیر هغه ایزوتوپونه تشکیلوي چې په طبیعت کې اکثر (ډیرځلې) پیدا کيږي .
- ★ دکتلي شمیر چې په قوس کې لیکل شوي وي هغه طبیعي راديو ایزوتوپ دي چې فزیکي نیمايي عمر یې بې حده اوږد وي.
- ★ هغه راديو ایزوتوپونه چې په درملنه کې ورڅخه ګټه اخیستل کيږي په (Th = Therapeutic) سره بنودل شوي دي.
- ★ فزیکي نیمايي عمر ( $T_{1/2}$ ) ساعت (h = hour) کال (a = Year) اوورځ په (d = day) تورو باندې لنډ لیکل شوي دي.
- ★ دراديو ایزوتوپونو عمده (بنسټیز) انرژي کمپو نېنت (برخه) په مېگا الکترون ولټ (MeV) بنودل شوي ده.
- ★ د ګاما توري  $\Gamma_H$  د همغه راديو ایزوتوپ د ډوز قدرت ثابتته ده چې واحد یې مایکروسیورت متر مربع په ساعت په ګیگا بېکاریل ( $\mu\text{Sv m}^2 \text{h}^{-1} \text{GBq}^{-1}$ ) ده.



د عنصر نوم	دمستقرو اور اڊيو ايزو توپو ډ کتلی شمیر	فزيکی نيمای عمر	دورانگوانرژي MeV	د گاما ثابتہ $\Gamma_H$
------------	--	-----------------	------------------	-------------------------

Zerfallschema für  $^{59}\text{Fe}$ ,  $^{60}\text{Co}$ ,  $^{90}\text{Sr}$ ,  $^{131}\text{I}$ ,  $^{137}\text{Cs}$ ,  $^{198}\text{Au}$  und  $^{226}\text{Ra}$

Erläuterung: Der Abstand zwischen den Energieniveaus ist proportional der Energie der  $\beta$  oder  $\gamma$ -Strahlung (nicht der  $\alpha$ -Strahlung). Schräge Pfeile nach links:  $\alpha$ -Zerfall, nach rechts:  $\beta$ -Zerfall, senkrechte Pfeile:  $\gamma$ -Übergang, gestrichelte Pfeile: innere Konversion (IC).



Literatur: Marin, M. J. u. Bleicher-Toft, P.H., „Radioactive Atoms“, Nuclear Data 8 (Oct. 1970), Nr. 112

Isotopentabelle mit den wichtigsten radioaktiven Nukliden

Eine Tabelle der in der Nuklearmedizin verwendeten radioaktiven Isotope befindet sich im Kapitel Nuklearmedizinische Diagnostik.

Erläuterungen:

Fettgedruckte Massenzahlen: Häufigstes natürliches Isotop.

Massenzahlen in Klammern: Natürliche Radioisotope mit extrem langer Halbwertszeit.

(Th): Vorwiegend therapeutische Anwendungen

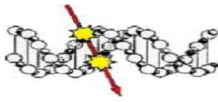
$T_{1/2}$  (Halbwertszeit): a = Jahre; d = Tage; h = Stunden

MeV: Energie der Hauptstrahlungskomponenten

$\Gamma_H$ : Dosisleistungskonstante in  $\mu\text{Sv m}^2 \text{h}^{-1} \text{GBq}^{-1}$  (einschließlich Vernichtungsstrahlung bei Positronenstrahlern sowie charakteristischer Röntgenstrahlung bei K-Einfang und IC).

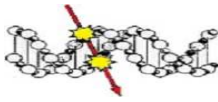
K: K-Strahler, siehe „ $\beta$ -Zerfall“.

Element	Stabile Isotope	Radioisotope	$T_{1/2}$	MeV $\alpha$	$\beta$	$\gamma$	$\Gamma_H$
1 H	Wasserstoff 1, 2	3	12 a	--	0,02	--	--
2 He	Helium 3, 4						
3 Li	Lithium 6, 7						
4 Be	Beryllium 9	7	53 d	--	K	0,47	7,8
5 B	Bor 10, 11						
6 C	Kohlenstoff 12, 13	14	5730 a	--	0,16	--	--
7 N	Stickstoff 14, 15						
8 O	Sauerstoff 16, 17, 18						
9 F	Fluor 19	18	1,8 h	--	0,63	0,51	150
10 Ne	Neon 20, 21, 22						
11 Na	Natrium 23	22, 24	2,6 a 15 h	--	0,54 1,39	1,27 2,76	320 490
12 Mg	Magnesium 24, 25, 26	28	21 h	--	0,42	1,35	210
13 Al	Aluminium 27						
14 Si	Silicium 28, 29, 30	31	2,6 h	--	1,47	--	--
15 P	Phosphor 31	32	14 d	--	1,71	--	--
16 S	Schwefel 32, 33, 34, 36	35	88 d	--	0,17	--	--
17 Cl	Chlor 35, 37						
18 A	Argon 36, 38, 40	37, 41	34 d 1,8 h	--	K 1,20	-- 1,29	-- 180



عصر	د مستقر اور اديوايزو توپو د کتلی شمير	نيمای عمر	دور انگو انرژي	د گاما ثابتہ	عصر	د مستقر اور اديوايزو توپو د کتلی شمير	نيمای عمر T <sub>1/2</sub>	دور انگو انرژي	د گاما ثابتہ
19	K Kalium	39, 40, 41	42	12 h	—	3,58	1,51	37	
20	Ca Calcium	40, 42, 43, 44, 46, 48	45	164 d	—	0,25	—	—	
			47	4,5 d	—	0,66	1,29	150	
21	Sc Scandium	45	46	84 d	—	0,36	1,12	290	
22	Ti Titan	46, 47, 48, 49, 50							
23	V Vanadium	50, 51	48	16 d	—	0,70	1,32	420	
24	Cr Chrom	50, 52, 53, 54	51	28 d	—	K	0,32	4,8	
25	Mn Mangani	55	52	5,6 d	—	0,58	1,46	500	
			54	313 d	—	K	0,84	130	
			56	2,6 h	—	2,81	0,94	230	
26	Fe Eisen	54, 56, 57, 58	59	45 d	—	0,45	1,10	170	
27	Co Kobalt	59	56	77 d	—	1,50	1,23	480	
			57	272 d	—	K	0,12	15	
			58	71 d	—	0,47	0,81	150	
	(Th)		60	5,3 a	—	0,31	1,33	350	
28	Ni Nickel	58, 60, 61, 62, 64	65	2,6 h	—	2,10	1,12	75	
29	Cu Kupfer	63, 65	64	13 h	—	0,57	0,51	29	
30	Zn Zink	64, 66, 67, 68, 70	65	244 d	—	K	1,12	83	
31	Ga Gallium	69, 71	66	9,4 h	—	4,14	0,51	310	
			67	3,3 d	—	K	0,30	21	
			68	1,1 h	—	1,88	0,51	150	
			72	14 h	—	0,96	2,20	360	
32	Ge Germanium	70, 72, 73, 74, 76	71	11 d	—	K	—	—	
33	As Arsen	75	74	18 d	—	1,36	0,59	120	
			76	1,1 d	—	2,97	0,55	63	
			77	1,6 d	—	0,68	—	—	
34	Se Selen	74, 76, 77, 78, 80, 82	75	120 d	—	K	0,27	55	
35	Br Brom	79, 81	82	1,5 d	—	0,44	0,77	390	
36	Kr Krypton	76, 80, 82, 83, 84, 86	85	11 a	—	0,67	0,52	0,3	
37	Rb Rubidium	85, 87	86	19 d	—	1,80	1,08	14	
38	Sr Strontium	84, 86, 87, 88	85	65 d	—	K	0,51	79	
			87 <sup>m</sup>	2,8 h	—	—	0,39	49	
			89	50 d	—	1,46	—	—	
	(Th)		90	28 a	—	2,75	—	—	
39	Y Yttrium	89	88	107 d	—	K	1,89	360	
			90	2,7 d	—	2,25	—	—	
			91	59 d	—	1,54	1,20	0,5	
40	Zr Zirkon	90, 91, 92, 94, 96	95	64 d	—	0,39	0,75	110	
41	Nb Niob	93	95	35 d	—	0,16	0,76	120	
42	Mo Molybden	92, 94, 95, 96, 97, 98, 100	99	2,7 d	—	1,23	0,14	39	
43	Tc Technetium	—	99	210000 a	—	0,29	—	—	
			99 <sup>m</sup>	6,0 h	—	—	0,14	16	
44	Ru Rutherfordium	96, 98, 99, 100, 101, 102, 104	103	39 d	—	0,21	0,49	77	
45	Rh Rhodium	103	105	1,3 d	—	0,56	0,30	12	
46	Pd Palladium	102, 104, 105, 106, 108, 110	109	13 h	—	1,02	0,09	15	
47	Ag Silber	107, 109	110 <sup>m</sup>	250 d	—	0,53	0,88	410	
			111	7,5 d	—	1,04	0,34	4	
48	Cd Cadmium	106, 108, 110, 111, 112, 113, 114, 116	115 <sup>m</sup>	45 d	—	1,61	0,94	5	
49	In Indium	113 (115)	113 <sup>m</sup>	1,7 h	—	—	0,39	48	
			114 <sup>m</sup>	50 d	—	1,98	0,19	26	
50	Sn Zinn	112, 114, 115, 116, 117, 118, 119, 120, 122, 124	113	115 d	—	K	0,39	74	
51	Sb Antimon	121, 123	122	2,7 d	—	1,40	0,57	69	
			124	60 d	—	2,31	1,71	260	
			125	2,8 a	—	0,30	0,60	78	
52	Te Tellur	120, 122, 123, 124, 125, 126, 128, 130	132	3,2 d	—	2,12	0,95	390	
53	I Jod	127	123	13 h	—	K	0,16	43	
			125	59 d	—	K	0,03	39	
			131	8 d	—	0,61	0,36	59	
			132	2,3 h	—	2,12	0,67	340	
54	Xe Xenon	124, 126, 128, 129, 130, 131, 132, 134, 136	133	5,2 d	—	0,34	0,08	14	
55	Cs Caesium	133	134	2,1 a	—	0,65	0,80	240	
	(Th)		137	30 a	—	0,52	0,66	86	





عنصر	د مستقرو اور ایزو توپو د کتلی شمیر	نیمای عمر	دورانگو	عنصر	د مستقرو اور ایزو توپو د کتلی شمیر	نیمای عمر	دورانگو	د گاما
			انرژی			$T_{1/2}$	انرژی	ثابتہ

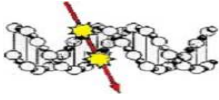
Element	Massenzahlen Stabile Isotope	Radio- isotope	$T_{1/2}$	$\alpha$	MeV $\beta$	$\gamma$	$\Gamma_H$	Element	Massenzahlen Stabile Isotope	Radio- isotope	$T_{1/2}$	$\alpha$	MeV $\beta$	$\gamma$	$\Gamma_H$
56 Ba Barium	130, 132, 134, 135, 136, 137, 138	131, 133, 140	12 d, 10,5 a, 13 d	-	K 0,50, X 0,30, 1,02	0,50, 0,30, 0,54	85, 80, 31	80 Hg Quecksilber	196, 198, 199, 200, 201, 202, 204	197, 203	2,7 d, 47 d	-	K 0,38, 0,21	0,26, 0,26	9, 35
57 La Lanthan	(138), 139	140	1,7 d	-	1,38	1,60	320	81 Tl Thallium	203, 205	204	3,8 a	-	0,77	-	-
58 Ce Cer	136, 138, 140, 142	141, 144	33 d, 284 d	-	0,44, 2,57	0,14, 2,18	12, 7	82 Pb Blei	204, 206, 207, 208	210	22 a	-	0,01, 0,05	0,05, 0,5	-
59 Pr Praseodym	141	143	14 d	-	0,93	-	-	83 Bi Wismuth	209	206, 210	6,3 d, 5,9 d	-	K 0,80	-	-
60 Nd Neodym	142, 143, 144, 145, 146, 148, 150	147	11 d	-	0,83	0,53	24	84 Po Polonium	-	208, 210	2,9 a, 138 d	-	5,15, 5,31	-	-
61 Pm Promethium	-	147	2,6 a	-	0,22	-	-	86 At Astatium	-	-	-	-	-	-	-
62 Sm Samarium	144, (147), 146, 149, 150, 152, 154	-	-	-	-	-	-	86 Rn Radon	-	222	3,8 d	-	5,49	-	-
63 Eu Europium	151, 153	152, 154, 155	13,5 a, 6,6 a, 4,8 a	-	0,71, 0,83, 0,16	0,34, 1,28, 0,13	170, 180, 9	87 Fr Francium	-	-	-	-	-	-	-
64 Gd Gadolinium	152, 154, 155, 156, 157, 158, 160	-	-	-	-	-	-	88 Ra Radium	-	223, 224, 226, 228	11,4 a, 3,7 d, 1600 a, 5,75 a	-	5,72, 5,68, 4,78, 5,75	-	1,5, 1,4, 0,9, 1,1
65 Tb Terbium	159	-	-	-	-	-	-	(Tl)	-	-	-	-	-	-	-
66 Dy Dysprosium	155, 156, 158, 160, 161, 162, 163, 164	-	-	-	-	-	-	89 Ac Actinium	-	227	22 a	-	4,95, 0,01	-	-
67 Ho Holmium	165	-	-	-	-	-	-	90 Th Thorium	(232)	227, 228, 230, 232	19 d, 1,9 a, 75400 a, 24 d	-	6,05, 5,42, 4,68, 2,32	-	1, 0,2, 0,05, 2
68 Er Erbium	162, 164, 166, 167, 168, 170	-	-	-	-	-	-	91 Pa Protactinium	(231)	233	27 d	-	0,26, 0,31	-	-
69 Tm Thulium	169	170	129 d	-	0,97	0,08	0,8	92 U Uran	(235), (238)	233, 234	160000 a, 244500 a	-	4,82, 4,76	-	-
70 Yb Ytterbium	168, 170, 171, 172, 173, 174, 176	175	4,2 d	-	0,47	0,40	6	93 Np Neptunium	-	235, 236, 237, 238, 239	-	-	-	-	-
71 Lu Lutetium	175, (176)	177	6,7 d	-	0,50	0,21	7	94 Pu Plutonium	-	238, 239, 240, 241, 242	-	-	-	-	-
72 Hf Hafnium	174, 176, 177, 178, 179, 180	175, 181	70 d, 42 d	-	K 0,34, 0,41	0,34, 0,51	58, 84	95 Am Americium	-	238, 239, 240, 242, 243, 244, 246	241	-	4,32, 5,48	-	0,06, 6,6
73 Ta Tantal	181	182	114 d	-	0,44	1,22	190	96 Cm Curium	-	240, 242, 243, 245	-	-	-	-	-
74 W Wolfram	180, 182, 183, 184, 186	185, 187	76 d, 1,0 d	-	0,43, 1,31	-	-	97 Bk Berkelium	-	245, 247, 248	-	-	-	-	-
75 Re Rhenium	185, (187)	186	3,8 d	-	1,07	0,14	3	98 Cf Californium	-	246, 249	-	-	-	-	-
76 Os Osmium	184, 186, 187, 188, 189, 192	191	15 d	-	0,14	0,13	13	99 Es Einsteinium	-	249, 250, 251, 252, 253, 254, 255	-	-	-	-	-
77 Ir Iridium	191, 193	192	74 d	-	0,67	0,32	120	100 Fm Fermium	-	250, 251, 252, 254	-	-	-	-	-
78 Pt Platin	190, 192, 194, 195, 196, 198	197	18 h	-	0,67	0,08	3	101 Md Mendeleevium	-	255, 256	-	-	-	-	-
79 Au Gold	197	198, 199	2,7 d, 3,1 d	-	0,95, 0,30	0,41, 0,16	63, 12	102 No Nobelium	-	253, 254	-	-	-	-	-
								103 Lr Lawrencium	-	257	-	-	-	-	-

\*) Ohne Strahlung der Folgeprodukte

Im radioaktiven Gleichgewicht:

	$\alpha$	$\beta$	$\gamma$	$\Gamma_H$
Radium $(^{226}\text{Ra} + ^{210}\text{Po} + \dots)$	7,66	1,65	1,76	230
Mesothorium $(^{230}\text{Th} + ^{226}\text{Ra} + \dots)$	8,78	2,25	2,62	310
Actinium $(^{227}\text{Ac} + ^{227}\text{Th} + ^{223}\text{Ra} + \dots)$	7,36	1,44	0,87	59

Dosisleistungskonstante  $\Gamma_H$  nach H. M. Weiß, PTB Braunschweig.



## دارو اڻسار داکٽر حاجي محمد سلطانزي خُدران دلومري تلين په ياد

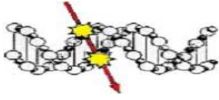
دا کتاب د هیواد پیاوړي فرهنگي او علمي شخصیت ارواښاد داکټر حاجي محمد سلطانزي په یادوراڼدي کوو چي د دي کتاب په لیکلو کي يي ستره ونډه په غاړه اخیستي وه. خوپه ډیره خواښیښی سره د کتاب د بشپړ کیدو څخه مخکي يي د فاني نړۍ څخه ناڅاپه سترگي پټي کړي.



### ارواښاد داکټر حاجي محمد سلطانزي خُدران

د زېږېدونیټه : ۱۰ / ۱۲ / ۱۹۴۶ م  
د مړینې نیټه : ۴ / ۹ / ۲۰۰۶ م  
(۵۹ کلن)

په ۱۹۴۶م کال کي ارواښاد داکټر حاجي محمد سلطانزي دارو اڻسار الحاج ډگروال الله داد خان سلطانزي زوی د پکتیا د ولایت په خُدرانو کي زېږېدلی و.



لومړنۍ زده کړې يې په کابل کې د بي بي مهرو په ښوونځۍ کې او منځنۍ زده کړې يې د رحمان بابا په لېسه کې تر سره کړې دي. په ۱۹۶۵م کال کې له نوموړې لېسې څخه فارغ او د لوړو زده کړې لپاره د ننگرهار پوهنتون د طب په پوهنځۍ کې شامل شو. په ۱۹۷۳م کال کې هغه د ننگرهار طب پوهنځۍ په برياليتوب سره پای ته ورسوله. د څه مودې لپاره يې په غزني اوډيکتیکا په کتواز کې د ډاکټر په توګه دنده تر سره کړه. په ۱۹۷۴م کال کې لوېديځ جرمني هیواد ته ولاړ.

ارواښاد ډاکټر حاجي محمد سلطانزئ يو تکړه جراح اود انستيزي څانګې مسلکي مشر متخصص ډاکټر وو. د ۱۹۷۴م کال څخه راپدې خوا يې د جرمني په معتبرو روغتونونو کې د ډاکټر په توګه دنده تر سره کوله.

دارواښاد څخه يوه لور او دوه ځامن هريو دانيستيزي څانګې متخصص ډاکټر صالح محمد سلطانزئ، د طب ډاکټره ميرمن حليمه سلطانزئ بېرکزی ځدران او دښوونځۍ زده کوونکې تنکې ځوان يما سلطانزئ پاتې شوي دي. دارواښاد اولادونو خپلې لورې زده کړې د المان په پوهنتونونو کې تر سره کړې او د پښتونولۍ، افغانيت په لوړه روحيه روزل شوي دي.

ارواښاد د ۲۰۰۶ م کال د سيپټمبرمياشت په څلورمه نيټه په جرمني کې د ورپېښې شوي زړه ناروغۍ له امله ددې نړۍ څخه د تل لپاره خپلې پلارنۍ هديرې ته وکوڅېد.

### (ارواډې يې ښاد وي)

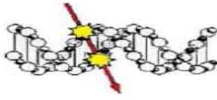
څاڅکي څاڅکي يې له سترگو څڅيده

سحرګه وه د نرګس ليمه لاندې

ده وي ژوند مي دی يوه خوله خنډيده

ما وي څه دي ښکليه ګله ولي ژارې

(نازوانا)



## لورونه

مور دا کتاب دځدرانو پياوړي ولسي او ملي مشر خداي بښلي شهيد تره کرنيل نور محمد خان سلطانزري چې دخپل ولس دسرلورني، پرمختگ او هوساينې په لاره کې يې خپل ژوند دلاسه ورکړ او همدارنگه زمور پلار خداي بښلي الحاج ډگروال الله داد خان سلطانزري ځدراڼ د دريم تلين په درناوي او نمانځني ليکو چې دوی:

د لرافغانستان دخپلواکۍ په لاره کې د ارواښاد غازي حاجي ميرزا علي خان (ايبې فقير) سره په يوه سنگر کې دځان او مال درني قربانۍ څخه تير او جنگيدلی وه.

خپل ماشومان يې تل په پښتو مورنۍ ژبه د کتابونو ليکلو او لوستلو ته هڅولي وه.

ديرش کاله دخپل هيواد په چوپړ کې د يوه رښتيني پوځي مسلکي افسر دنده، د وطن پالنې، ملي يووالي، ملي واکمنۍ ته په درناوي او پوځي مورال سره کلک ولاړ وه.

د يوملي شخصيت په توگه هسکه غاړه له دغي فاني نړۍ څخه سترگې پټې کړې.

(ارواډي يې ښاد وي)

# Publishing Medical Textbooks

Honorable lecturers and dear students!

The lack of quality textbooks in the universities of Afghanistan is a serious issue, which is repeatedly challenging students and teachers alike. To tackle this issue we have initiated the process of providing textbooks to the students of medicine. In the past three years we have successfully published and delivered copies of 136 different books to the medical colleges across the country.

The Afghan National Higher Education Strategy (2010-1014) states:

*“Funds will be made available to encourage the writing and publication of textbooks in Dari and Pashtu. Especially in priority areas, to improve the quality of teaching and learning and give students access to state – of – the – art information. In the meantime, translation of English language textbooks and journals into Dari and Pashtu is a major challenge for curriculum reform. Without this facility it would not be possible for university students and faculty to access modern developments as knowledge in all disciplines accumulates at a rapid and exponential pace, in particular this is a huge obstacle for establishing a research culture. The Ministry of Higher Education together with the universities will examine strategies to overcome this deficit. One approach is to mobilize Afghan scholars who are now working abroad to be engaged in this activity.”*

Students and lecturers of the medical colleges in Afghanistan are facing multiple challenges. The out-dated method of lecture and no accessibility to updates and new teaching materials are the main problems. The students use low quality and cheap study materials (copied notes & papers), hence the Afghan students are deprived of modern knowledge and developments in their respective subjects. It is vital to compose and print the books that have been written by lecturers. Taking the situation of the country into consideration, we desperately need capable and professional medical experts who can contribute to improving the standard of medical education and Public Health throughout Afghanistan. Therefore enough attention should be given to the medical colleges.

For this reason, we have published 136 different medical textbooks from Nangarhar, Khost, Kandahar, Herat, Balkh and Kapisa medical colleges and Kabul Medical University. Currently we are working to publish 20 more medical textbooks for Nangarhar Medical Faculty. It should be mentioned that all these books have been distributed among the medical colleges of the country free of cost.

All published medical textbooks can be downloaded from [www.ecampus-afghanistan.org](http://www.ecampus-afghanistan.org)

The book you are holding in your hands is a sample of a printed textbook. We would like to continue this project and to end the method of manual notes and papers. Based on the request of Higher Education Institutions, there is the need to publish about 100 different textbooks each year.

As requested by the Ministry of Higher Education, the Afghan universities, lecturers & students want to extend this project to the non-medical subjects e.g. Science, Engineering, Agriculture, Economics, Literature and Social Science. It should be remembered that we publish textbooks for different colleges of the country who are in need.

**I would like to ask all the lecturers to write new textbooks, translate or revise their lecture notes or written books and share them with us to be published. We will ensure quality composition, printing and distribution to the medical colleges free of cost. I would like the students to encourage and assist their lecturers in this regard. We welcome any recommendations and suggestions for improvement.**

It is worth mentioning that the authors and publishers tried to prepare the books according to the international standards but if there is any problem in the book, we kindly request the readers to send their comments to us or the authors in order to be corrected for future revised editions.

We are very thankful to German Aid for Afghan Children and its director Dr. Eroes, who has provided fund for this book. We would also like to mention that he has provided funds for 40 other medical textbooks in the past three years which are being used by the students of Nangarhar and other medical colleges of the country.

I am especially grateful to GIZ (German Society for International Cooperation) and CIM (Centre for International Migration & Development) for providing working opportunities for me during the past four years in Afghanistan.

In Afghanistan, I would like to cordially thank His Excellency the Minister of Higher Education, Prof. Dr. Obaidullah Obaid, Academic Deputy Minister Prof. Mohammad Osman Babury and Deputy Minister for Administrative & Financial Affairs Prof. Dr. Gul Hassan Walizai, Chancellor of Nangarhar University Dr. Mohammad Saber, Dean of Medical Faculty of Nangarhar University Dr. Khalid Yar as well as Academic Deputy of Nangarhar Medical Faculty Dr. Hamayoon Chardiwal, for their continued cooperation and support for this project.

I am also thankful to all those lecturers that encouraged us and gave us all these books to be published and distributed all over Afghanistan. Finally I would like to express my appreciation for the efforts of my colleagues Ahmad Fahim Habibi, Subhanullah and Hekmatullah Aziz in the office for publishing books.

Dr Yahya Wardak

CIM-Expert at the Ministry of Higher Education, February, 2014

Karte 4, Kabul, Afghanistan

Office: 0756014640

Email: [textbooks@afghanic.org](mailto:textbooks@afghanic.org)

[wardak@afghanic.org](mailto:wardak@afghanic.org)

## Message from the Ministry of Higher Education



In history books have played a very important role in gaining knowledge and science and they are the fundamental unit of educational curriculum which can also play an effective role in improving the quality of Higher Education. Therefore, keeping in mind the needs of the society and based on educational standards, new learning materials and textbooks should be published for the students.

I appreciate the efforts of the lecturers of Higher Education Institutions and I am very thankful to those who have worked for many years and have written or translated textbooks.

I also warmly welcome more lecturers to prepare textbooks in their respective fields so that they should be published and distributed among the students to take full advantage of them.

The Ministry of Higher Education has the responsibility to make available new and updated learning materials in order to better educate our students. Finally I am very grateful to German Committee for Afghan Children and all those institutions and individuals who have provided opportunities for publishing medical textbooks.

I am confident that this project should be continued and textbooks can be published in other subjects too.

Sincerely,

Prof. Dr. Obaidullah Obaid

Minister of Higher Education

Kabul, 2014

Book Name        Cancer and Environmental Radioactivity  
Authors            Dr Nazar M Sultansei, Dr Med Haji M Sultansei, Dr M Ghazi Sultansei  
Publisher         Nangarhar Medical Faculty  
Website            www.nu.edu.af  
No of Copies      1000  
Published         2014, second edition  
Download         www.ecampus-afghanistan.org  
Printed by         Afghanistan Times Printing Press

This Publication was financed by German Aid for Afghan Children, a private initiative of the Eroes family in Germany.

Administrative and Technical support by Afghanic.

The contents and textual structure of this book have been developed by concerning author and relevant faculty and being responsible for it. Funding and supporting agencies are not holding any responsibilities.

If you want to publish your textbooks please contact us:

Dr. Yahya Wardak, Ministry of Higher Education, Kabul

Office        0756014640

Email        textbooks@afghanic.org

All rights reserved with the author.

Printed in Afghanistan 2014

ISBN        1 – 893909 – 24 – 7